

KÜCHENAUSSTATTUNG

2022 - 3

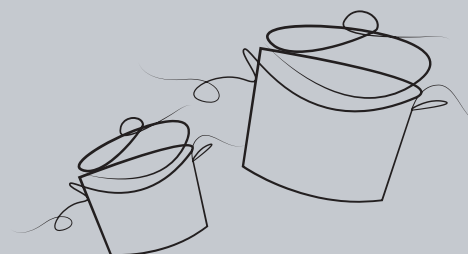
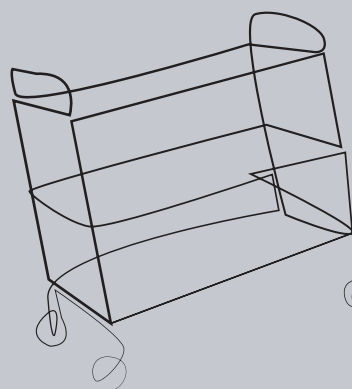

**Unser Sortiment für die
Gemeinschaftsverpflegung**

Inhaltsverzeichnis

A

Abfallbehälter	83
Abfallkorb	76
Abfalltonne	73
Abfalltrenner	72, 73
Abtropfsieb	43
Alleskocher	36, 37
Allerschneider	88
Allzweckgießer	67
Allzweckmesser	51-53
Allzwecktuch	74
Allzweckwagen	84
Aluguss-Bräter	39
Antirutschmatte	56
Apfelteiler	44
Arbeitstisch	93, 95
Aufkleber	77
Auflaufform	9, 15
Aufsteller-Rutschgefahr	74
Ausstecher	70

B

Backblech	41, 69
Backform	69
Backhandschuh	70
Back- und Auflaufform	15, 69
Backpinsel	70
Bain Marie	88
Becher	4, 5, 17-22
Becherglas	4
Beilageschale	35
Besen	75
Besteckbehälter	61-64, 92
Besteckkasten	61
Besteckkorb	61, 92
Besteckköcher	61, 92
Bestecksammler	83
Beutelklammer	44
Bistro-Schürze	80, 82
Blumenvase	14
Bockbecher	6-14
Bratenplatte	14
Bratenthermometer	68
Bratentopf	36
Bratenwender	46-49
Bratpfanne	38, 39
Brotkorb	60, 61
Brotmesser	51, 52, 53
Brotzeitmesser	53
Buffetvitrine	58, 59
Butterdose	67
Bürste	55, 74, 75

C

Cerealispender	58
Cremeseife	77

D

Deckel	39
Deckeleimer	71, 72
Dessertbesteck	64, 65
Dessertschale	17-22
Dessertteller	6-22
Desinfektionsmittel	76
Desinfektionsspender	76
Digitalwaage	68, 69
Doppel-Kaffeemaschine	31
Dosenöffner	50
Dynamix	87

E

Edelstahl-Eimer	72
Edelstahl-Kaffeekanne	25
Edelstahl-Milchgießer	25
Edelstahl-Treiteimer	72
Eierbecher	14, 67
Eierschneider	44
Eimer	71, 72
Eineimer-Reinigungswagen	74
Einkaufs-/Geschirrkorb	60
Einstech-Thermometer	68
Eintopfchale	13, 14, 16
Einweghandschuhe	77
Eisschale	4

E

Eis-Portionierlöffel	45
Erwachsenenlatz	80
Esslernlöffel-Set	66
Esslerteller	23
Essteller	6-22
Eurodeckel	6

F

Falthandtuchspender	76
Falthandtücher	77
Feuchtwischtuch	74
Flaschenbürste	75
Flaschenöffner	50
Fleisch-/Wurstmesser	51
Fleischgabel	46-48, 52, 53
Fleischklopfer	45
Fleischmesser	51-53
Fleischtopf	36
Frischhaltebox	15, 32, 33, 58, 59
Fritteuse	89
Frottierserie	81
Fruchtentkerner	45
Frühstücksbrettchen	54
Fugaten-Spray	76

G

Gastro-Pfanne	39
Gastrolöffel	46
Gebäckzange	45
Geflügelschere	51
Gefrier- u. Kräuterdose	33
Gefrierdose	32, 33
Gemüselöffel	48, 49
Gemüsemesser	51, 52, 53
Gemüseschneidemaschine	88-89
Gemüsesieher	43
Gerstenkorntuch	82
Geschirrtuch	82
Geschirrwanne	93
Getränke-Thermobehälter	28, 29
Getränkespender	28
Gewerbekühlschrank	90
Gewerbetiefkühlschrank	90, 91
Gewürzbord	93
Gewürzkugel	44
Glasdeckel	39
Glaskanne	25
Glühwein-/Heißw.kessel	29
GN-Behälter	40, 41
GN-Deckel	40, 41
GN-Rost	40
Griffkamm	77
Grillzange	45
Großküchensieb	43
Grubentuch	82
Gummi-Kehrgarnitur	75
Gästetuch	81

H

Hand-Dosenaufschneider	50
Handschuhboxen-Spender	77
Handspülmittel	74
Handtuchpapier	77
Hartglas-Schneidplatte	31, 55
Haushaltseimer	71
Hautschutzcreme	77
Heißwasserautomat	29
Henkelbecher	6-22
Hitzehandschuh	70
Hocker	74
Holz-Teigrolle	70
Hospisept-Tuch	76
Hotel-Schaumlöffel	47
Hotel-Schöpflöffel	47

I

Induktionsbratpfanne	38, 39
Induktionskocher	89
Isolier-Pumpkanne	26
Isolierkanne	26, 27

K

Kaffeautomat	30, 31
--------------	--------

K

Kaffebecher	6-22
Kaffeekanne	6, 14, 15
Kaffeemaschine	30, 31
Kaffeesevice	17
Kanne	6, 14, 17, 20, 22, 24-27
Kartoffelpresse	45
Kartoffelstampfer	46
Kastenform	69
Kehrgarnitur	75
Kellnermesser	50
Kesselrührbesen	46
Kinder-Besteck	65, 66
Kinder-Bettenset	80
Kinderbecher	17-22
Kinderbesteck-Set	65, 66
Kinderbettwäsche	78, 79
Kinderlöffel	65, 66
Kinderporzellan	16
Kinderschürze	82
Kinderteigrolle	70
Kinderteller	16, 18
Kindertöpfchen	73
Kinderzahnbürsten	77
Kinder-Zange	45
Klapptisch	94
Klarspülmittel	93
Knäckebratdose	33
Knoblauchpresse	45
Kochmesser	51, 52, 53
Kochplatte	89
Kochschürze	82
Kochtopf	36, 37
Kompottschale	6-23, 32
Korb	60, 61
Korbfilterpapier	30, 31
Krug	16, 25
Kräuterschneidbrett	53
Kugelausstecher	45
Kunststoff-Kanne	23, 24
Kunststoff-Schüssel	33, 34, 71
Kunststoff-Thermobehälter	42
Kunststoffdeckel	32-35
Kurzzeitmesser	67, 68
Kutterschüssel	87
Kännchen	14, 24
Küchenhelfer	46-49
Küchenmaschine	88, 89
Küchenmesser	51, 52, 53
Küchenschüssel	35
Küchenwaage	68, 69
Kühlgerät	90
Kühl-/Tiefkühlkombination	91
Kühlakku	58, 59

L

Lagerregal	94
Lebensmitteleimer	71, 72
Lerntasse	23
Lätzchen	80
Löffel	62-66

M

Magnet-Messerhalter	53
Mehrzweckreibe	44
Mehrzweckschere	50
Mehrzweckteller	8
Mehrzweckwagen	83, 84
Melamintablett	56, 57
Menage	67
Menübesteck	62, 63
Menüschale	14
Messbecher	24, 69
Messer	51-53, 62-66
Messerblock	52, 53
Messerschärfer	51
Messerset	51, 52, 53
Mikrowelle	88
Mikrowellenhaube	59
Milchgießer	14
Mini-Silikonzange	45
Mixer	87
Moltonauflage-Nässeschutz	82
Muffin-Backform	69, 70



Aufgrund der aktuellen Wirtschaftslage sind Preisanpassungen möglich.

Aktuelle Preise erfragen Sie bei Ihrem Fachberater.

M

Multifunktionsschere.....	50, 51
Multischale.....	8, 9
Müllsackständer.....	72
Müslibox.....	59
Müslischüssel.....	21

N

Nußknacker.....	45
-----------------	----

O

Obertasse.....	6-22
Ofenhandschuh.....	70
Office-Messer.....	51, 52, 53

P

Papierkorb.....	71
Partybank.....	94
Partybuttler.....	58
Partyplatte.....	57
Passiersieb.....	43
PE-Schneidbrett.....	53, 54, 55
Pfanne.....	38, 39
Pfefferstreuer.....	6, 67
Pflaster.....	77
Pizzaschneider.....	48
Platte.....	6-9, 14, 15
Platzmatte.....	56
Poly-Rattan-Korb.....	60, 61
Polycarbonat-Becher.....	20, 23
Polypropylen-Tablett.....	56, 57
Pommes-Frites-Gatter.....	89
Pressholz-Tablett.....	57
Profi-Backpinsel.....	70
Profi-Küchensieb.....	43
Profi-Messkanne.....	24, 69
Puddingteller.....	32
Pumpkanne.....	26
Pumpspender.....	76, 77

Q

Querschäler.....	50
------------------	----

R

Rechteckbräter.....	39
Regal.....	94
Reinigungsschwamm.....	39, 74
Reinigungstaps.....	27
Rundfilterpapier.....	31
Rundlöffel.....	46, 49
Rührbesen.....	46, 87
Rührlöffel.....	46, 49
Rührschüssel.....	34, 35

S

Saftdispenser.....	28
Saftkanne.....	24, 25
Saftpresse.....	89
Sahnegießer.....	14, 17, 67
Salat-Seiher.....	43
Salatlöffel.....	18, 47, 48, 49
Salatschale.....	8, 9, 13, 33, 34
Salz-/Pfefferstreuer.....	67
Salzstreuer.....	67
Sammelkorb.....	76
Santokumesser.....	52
Saucenlöffel.....	47, 48, 62
Sauciere.....	15, 35
Schale.....	6-22, 32-35
Schaumarm-Klarspülmittel.....	93
Schaumlöffel.....	45, 47, 48, 49
Scheibenständer.....	88, 89
Scheren-Set.....	51
Schmorpfanne.....	38
Schneebesen.....	46
Schneidbrett.....	54, 55
Schneidbretthalter.....	55
Schneidscheibe.....	88, 89
Schneidunterlage.....	55
Schnell-Entkalker.....	31
Schwingdeckeleimer.....	73
Schälmesser.....	51-53
Schöpfkelle.....	46 - 49
Schöpföffel.....	46 - 49

S

Schürze.....	82
Schüssel.....	6-22, 32-35
Schüttdose.....	59
Seersucker-Kinderbettwäsche.....	78
Seifenspender.....	76, 77
Seiftuch.....	80, 81
Seiher.....	43
Sektkelch.....	4
Servier-Schale.....	7, 35
Servierlöffel.....	46-49
Servierblech.....	56, 57
Servierwagen.....	83-86
Serviettenhalter.....	67
Silikon-Backmatte.....	70
Silikon-Schneebesen.....	45, 46
Simmertopf.....	36, 37
Spaghettilöffel.....	46, 48, 49
Spaghettizange.....	45
Spannbettlaken.....	79
Sparschäler.....	50
Speise-Thermobehälter.....	42
Speisenausgabewagen.....	86
Spezialsalz.....	93
Spitzsieb.....	43
Springform.....	69
Spülbürste.....	75
Spülmaschinen-Korb.....	92
Spülmittel.....	74, 93
Stabmixer.....	87
Stapelglas.....	4, 5
Stapelbehälter.....	57
Stapelschale.....	6, 9-15, 32
Stehstuhl.....	94
Stehtisch.....	94
Streudose.....	59
Suppenlöffel.....	46-48
Suppennapf.....	8, 9, 11
Suppentasse.....	6, 8
Suppentasse+Untere.....	6, 8
Suppenterrine.....	35
Suppentopf.....	36, 37, 88

T

Tablett.....	56-59
Tafelservice.....	16
Tasse.....	6-22
Tassenkorb.....	92
Tee-/Kaffeebecher.....	4
Tee-Kugel.....	44
Teekanne.....	25
Teesieb.....	43
Teigrolle.....	70
Teigschaber.....	70
Teleskopstiel.....	75
Teller.....	6 - 22
Tellerbord.....	93
Tellerglocke.....	59
Tellerkorb.....	92
Thermo-Box.....	42
Thermo-Buffer-Vitrine.....	58, 59
Thermo-Getränkebehälter.....	28, 29
Thermometer.....	68
Thermo-Speisetransportbehälter.....	42
Thermo-Tablett.....	58, 59
Thermoschüssel.....	35
Tiefkühlgerät.....	91
Tisch-Dosenöffner.....	50
Tischabfalleimer.....	16, 72
Tischeimer/Lebensmitteleimer.....	71
Toastbox.....	59
Toaster.....	89
Tomatenmesser.....	51
Tonne.....	74
Topfset.....	36, 37
Topfuntersetzer.....	39
Tortenheber.....	48, 49, 62
Tortenplatte.....	58, 59
Tranchierbrett.....	54
Tranchiermesser.....	51, 53
Transportbox.....	58
Transportwagen.....	83-86
Treiteimer.....	72, 73

T

Trink-/Zahnputzbecher.....	22
Trinkbecher.....	18-23
Trinkflasche.....	23
Trinkglas.....	5
Tritthocker.....	74
Tropfenfänger.....	26

U

Universalbürste.....	75
Universaldeckel.....	39
Universalglas.....	4
Universalkanne.....	24
Universalkorb.....	92
Universalmesser.....	51, 52, 53
Universalschäler.....	50
Universalzange.....	45
Untertasse.....	6 - 21

V

Vacuum-Kaffeekanne.....	26
Vakuum-Frischhalteschüssel.....	33
Vorlegeteile.....	62
Vorlegezange.....	45
Vorratsdose.....	32, 33

W

Waage.....	68, 69
Waffeleisen.....	89
Waffelpikeetücher.....	82
Wandbord.....	93
Warmhalteplatte.....	89
Wasserbad.....	88
Wasserkocher.....	30
Wasserschieber.....	75
WC-Topfgarnitur.....	77
Weinkelch.....	4
Weithalskanne.....	27
Wender.....	45-49
Wetzstahl.....	53
Wiegemesser.....	53
Windeleimer.....	71, 73
Wirtschaftseimer.....	72
Wischer.....	75
Wischmoppset.....	74, 75
Wurstgabel.....	52
Wäschekorb.....	60
Würfelgatter.....	89
Würstchenwärmer.....	89

Z

Zimmerbesen.....	75
Zitronenpresse.....	44, 89
Zuckerdose.....	8, 14, 17
Zuckerdosierer.....	67
Zweieimer-Reinigungswagen.....	74



Stapelbecher LINEA, 0,15l

Kunststoff Tritan, unzerbrechlich, BPA-frei, stapelbar, vielseitig einsetzbar, robust, spülmaschinenfest, recyclebar, nicht mikrowellengeeignet, Made in Germany

Art.-Nr.	Ø/cm	Höhe/cm	Farbe	€/Stück
10565	6,5	8,0	grey	2.39
10570	6,5	8,0	green	2.39
10575	6,5	8,0	berry	2.39

Neu im Sortiment Serie Natura gehärtet



Artikelnummer	470182	470169	470171	470170	470172
Bezeichnung	Lyon Optique Stapelglas	Natura Green Stapelglas	Natura Red Stapelglas	Natura Yellow Stapelglas	Natura Blue Stapelglas
Gesamtinhalt	20 cl	20 cl	20 cl	20 cl	20 cl
Durchmesser	7,1 cm	7,1 cm	7,1 cm	7,1 cm	7,1 cm
Höhe	8,7 cm	8,7 cm	8,7 cm	8,7 cm	8,7 cm
Gewicht	0.19 kg	0.19 kg	0.19 kg	0.19 kg	0.19 kg
Verpackungseinheit	1	1	1	1	1
Stückpreis	0.88€	3.10€	3.10€	3.10€	3.10€

Serie Conique gehärtet



Artikelnummer	ARC55455	ARC55970	ARC55968
Bezeichnung	Stapelglas Conique FH20	Stapelglas Conique FH25	Stapelglas Conique FH28
Gesamtinhalt	20 cl	25 cl	28 cl
Durchmesser	6,5 cm	7,0 cm	7,2 cm
Höhe	10,5 cm	11,4 cm	11,8 cm
Gewicht	0.16 kg	0.18 kg	0.21 kg
Verpackungseinheit	1	1	1
Stückpreis	1.46€	1.46€	1.46€

Serie Picardie gehärtet



Artikelnummer	5.11970	5.11980	5.11990	51200	51032	51033	ARC D1032	ARC C4110	50436
Bezeichnung	Becherglas Picardie	Becherglas Picardie	Becherglas Picardie	Becherglas Picardie	Becherglas Picardie	Becherglas Picardie	Weißweinkelch Ballon	Rotweinkelch Ballon	Reims Sektkelch
Gesamtinhalt	13 cl	16 cl	22 cl	25 cl	36 cl	50 cl	19 cl	25 cl	14,5 cl
Durchmesser	6,9 cm	7,5 cm	8,0 cm	8,6 cm	8,7 cm	9,4 cm	7,6 cm	8,3 cm	6,0 cm
Höhe	7,2 cm	7,8 cm	8,4 cm	9,0 cm	12,5 cm	14,5 cm	12,9 cm	13,6 cm	15,6 cm
Gewicht	0.14 kg	0.16 kg	0.19 kg	0.21 kg	0.33 kg	0.43 kg	0.11 kg	0.13 kg	0.12 kg
Verpackungseinheit	1	1	1	1	1	1	1	1	1
Stückpreis	0.92€	1.10€	1.44€	1.55€	2.15€	2.54€	1.17€	1.30€	1.04€

Serie Stack Up gehärtet



Serie Islande



Serie Granity gehärtet



Artikelnummer	H5647	J0317	H7764	H7763	40367	ARC12369	ARC12372	ARC J2609	ARC J2611	ARC J2612
Bezeichnung	Stack Up Stapelglas	Stack Up Stapelglas	Stack Up Stapelglas	Stack Up Stapelglas	Islande FH16 Becherglas	Islande FH22 Becherglas	Islande FH29 Becherglas	Granity FB16 Stapelglas	Granity FB20 Stapelglas	Granity FB27 Stapelglas
Gesamtinhalt	21 cl	26 cl	29 cl	35 cl	16 cl	22 cl	29 cl	16 cl	20 cl	27,5 cl
Durchmesser	8,3 cm	8,5 cm	7,6 cm	7,8 cm	5,7 cm	5,6 cm	6,2 cm	7,0 cm	7,9 cm	8,5 cm
Höhe	8,0 cm	9,2 cm	11,9 cm	14,0 cm	10,5 cm	13,0 cm	14,5 cm	7,5 cm	8,0 cm	9,6 cm
Gewicht	0.24 kg	0.26 kg	0.32 kg	0.32 kg	0.17 kg	0.22 kg	0.28 kg	0.17 kg	0.22 kg	0.29 kg
Verpackungseinheit	1	1	1	1	1	1	1	1	1	1
Stückpreis	1.70€	1.70€	2.12€	2.12€	1.17€	1.17€	1.30€	1.38€	1.67€	1.67€

Henkelbecher für Heißgetränke



Artikelnummer	ARC32537	ARC33046	513160	4018A	ARC L3692	51451-	1769028	ARC H6527
Bezeichnung	Willi Becher mit Eichmaß 0,2l	Willi Becher mit Eichmaß 0,25l	Obertasse Lys stapelbar	Kaffeebecher Lys stapelbar	Obertasse Voluto	Tee-u. Glühwein- becher stapelbar	Henkelbecher, klar	Bockbecher New Morning
Gesamtinhalt	26,5 cl	33 cl	22 cl	31 cl	22 cl	25 cl	28 cl	32 cl
Durchmesser	6,3 cm	6,8 cm	8,0 cm	8,3 cm	8,2 cm	7,2 cm	8,0 cm	8,2 cm
Höhe	13,6 cm	14,2 cm	7,1 cm	9,8 cm	7,1 cm	8,9 cm	8,7 cm	11,0 cm
Gewicht	0.21 kg	0.22 kg	0.20 kg	0.30 kg	0.21 kg	0.25 kg	0.30 kg	0.30 kg
Verpackungseinheit	1	1	1	1	1	1	1	1
Stückpreis	0.83€	1.08€	1.52€	2.07€	1.68€	1.44€	1.40€	1.86€

Serie Norvege gehärtet



Artikelnummer	A11202	ARC60024	ARC61697	ARC60440	61698
Bezeichnung	Norvege FB16 Stapelglas	Norvege FB20 Stapelglas	Norvege FB25 Stapelglas	Norvege FH27 Stapelglas	Norvege FH32 Stapelglas
Gesamtinhalt	16 cl	20 cl	25 cl	27 cl	32 cl
Durchmesser	6,5 cm	7,2 cm	7,7 cm	7,2 cm	7,4 cm
Höhe	8,2 cm	8,8 cm	9,4 cm	11,4 cm	12,5 cm
Gewicht	0,14 kg	0,18 kg	0,20 kg	0,22 kg	0,25 kg
Verpackungseinheit	1	1	1	1	1
Stückpreis	0,97€	0,99€	1,44€	1,66€	1,77€

Serie Spirale gehärtet



Artikelnummer	ARC03846	A11204	ARC10751
Bezeichnung	Spirale FB20 Stapelglas	Spirale FB25 Stapelglas	Stacky Oxygene Stapelglas
Gesamtinhalt	20 cl	25 cl	16 cl
Durchmesser	7,2 cm	8,2 cm	6,8 cm
Höhe	7,7 cm	8,4 cm	8,1 cm
Gewicht	0,16 kg	0,18 kg	0,14 kg
Verpackungseinheit	1	1	1
Stückpreis	1,21€	1,44€	1,18€

Serie Forum gehärtet



Artikelnummer	ARC50828	ARC50829	ARC50830
Bezeichnung	Forum FB16 Stapelglas	Forum FB23 Stapelglas	Forum FH26,5 Stapelglas
Gesamtinhalt	16 cl	23 cl	26,5 cl
Durchmesser	7,3 cm	7,9 cm	7,5 cm
Höhe	7,0 cm	8,1 cm	10,3 cm
Gewicht	0,12 kg	0,16 kg	0,20 kg
Verpackungseinheit	1	1	1
Stückpreis	1,14€	1,46€	1,64€

Serie Empilable und Campus gehärtet



Artikelnummer	5.12390	5.12400	ARC13823	ARC13831	A11201
Bezeichnung	Empilable Stapelglas	Empilable Stapelglas	Campus FH18 Stapelglas	Campus FH22 Stapelglas	Campus FH29 Stapelglas
Gesamtinhalt	16 cl	20 cl	18 cl	22 cl	29 cl
Durchmesser	6,6 cm	7,1 cm	6,6 cm	6,4 cm	6,5 cm
Höhe	7,9 cm	8,6 cm	8,8 cm	9,7 cm	12,6 cm
Gewicht	0,18 kg	0,21 kg	0,14 kg	0,16 kg	0,20 kg
Verpackungseinheit	1	1	1	1	1
Stückpreis	1,06€	1,20€	1,51€	1,60€	1,79€

Serie Brush 22cl gehärtet



Artikelnummer	N6993	N7017	N7013	N7018	N7020	N6994
Bezeichnung	Brush Blue Stapelglas	Brush Green Stapelglas	Brush Orange Stapelglas	Brush Yellow Stapelglas	Brush Cherry Stapelglas	Brush Blue Jean Stapelglas
Gesamtinhalt	22 cl	22 cl	22 cl	22 cl	22 cl	22 cl
Durchmesser	7,3 cm	7,3 cm	7,3 cm	7,3 cm	7,3 cm	7,3 cm
Höhe	7,9 cm	7,9 cm	7,9 cm	7,9 cm	7,9 cm	7,9 cm
Gewicht	0,15 kg	0,15 kg	0,15 kg	0,15 kg	0,15 kg	0,15 kg
Verpackungseinheit	1	1	1	1	1	1
Stückpreis	2,42€	2,42€	2,42€	2,42€	2,42€	2,42€

Serie Log gehärtet



Artikelnummer	L7427	L8690	L9945	L9946
Bezeichnung	LOG Stapelglas	LOG Stapelglas	LOG Stapelglas	LOG Stapelglas
Gesamtinhalt	16 cl	22 cl	27 cl	32 cl
Durchmesser	6,3 cm	7,3 cm	7,7 cm	7,0 cm
Höhe	8,0 cm	7,9 cm	9,3 cm	12,0 cm
Gewicht	0,13 kg	0,15 kg	0,20 kg	0,21 kg
Verpackungseinheit	1	1	1	1
Stückpreis	1,17€	1,17€	1,20€	1,20€

Serie Brush 27cl gehärtet



Artikelnummer	P7668	P7665	P7664	P7667	P7666	P7673
Bezeichnung	Brush Blue Stapelglas	Brush Green Stapelglas	Brush Orange Stapelglas	Brush Yellow Stapelglas	Brush Cherry Stapelglas	Brush Blue Jean Stapelglas
Gesamtinhalt	27 cl	27 cl	27 cl	27 cl	27 cl	27 cl
Durchmesser	7,7 cm	7,7 cm	7,7 cm	7,7 cm	7,7 cm	7,7 cm
Höhe	9,3 cm	9,3 cm	9,3 cm	9,3 cm	9,3 cm	9,3 cm
Gewicht	0,20 kg	0,20 kg	0,20 kg	0,20 kg	0,20 kg	0,20 kg
Verpackungseinheit	1	1	1	1	1	1
Stückpreis	2,53€	2,53€	2,53€	2,53€	2,53€	2,53€

Serie Onusia gehärtet

Lieferung solange Vorrat!



Artikelnummer	1777019	1777026
Bezeichnung	Trinkglas Onusia	Trinkglas Onusia
Gesamtinhalt	19 cl	26 cl
Durchmesser	7,4 cm	8,9 cm
Höhe	9,3 cm	9,7 cm
Gewicht		
Verpackungseinheit	1	1
Stückpreis	1,06€	1,43€

Eigenschaften Hartglasgeschirr:

- gehärtetes Glas ist stoßfest, mikrowelleneignen, hygienisch
- hitze- u. temperaturschwankungsbeständig
- ausgezeichnete Spülbeständigkeit, auch für Industriespüler
- gute Warmhalteeigenschaften
- nicht unzerbrechlich



Artikelnummer	A10406	A10407	A10416	A10409	A10430
Bezeichnung	Obertasse	Obertasse	Untertasse zu A10406, A10407	Bockbecher	Suppentasse
Gesamtinhalt	19 cl	22 cl		25 cl	32 cl
stapelbar	ja	ja		ja	ja
Durchmesser	7,8 cm	7,7 cm	14,0 cm	7,2 cm	10,5 cm
Höhe	6,4 cm	7,4 cm	2,0 cm	8,9 cm	5,4 cm
Gewicht	0.19 kg	0.21 kg	0.19 kg	0.22 kg	0.25 kg
Verpackungseinheit	1	1	1	1	1
Stückpreis	2.75€	2.82€	2.12€	2.09€	4.22€



Artikelnummer	A10410	A10911	A10451	A10441	A10442	A10443	ARC25251
Bezeichnung	Bockbecher	Untertasse zu A10907 und A10410	Kaffeekanne	Stapelschale 12 cm	Stapelschale 14 cm	Stapelschale 17 cm, weiß	Platte oval 29cm
Gesamtinhalt	29 cl		0,32 L	0,27 L	0,47 L	0,90 L	
stapelbar	ja						
Durchmesser	7,9 cm	14,0 cm	8,8 cm	12,0 cm	14,0 cm	17,0 cm	29x21,5 cm
Höhe	8,9 cm	1,9 cm	8,3 cm	4,7 cm	5,3 cm	7,7 cm	2,5 cm
Gewicht	0.27 kg	0.16 kg	0.34 kg	0.20 kg	0.27 kg	0.48 kg	0.64 kg
Verpackungseinheit	1	1	1	1	1	1	1
Stückpreis	2.44€	2.47€	7.91€	3.02€	4.66€	6.34€	6.33€



Artikelnummer	ARC22506	A10419	ARC29337	A10420	A10421
Bezeichnung	Kuchenteller klein 15,5 cm	Dessertteller 19,5 cm	Teller flach 22,5 cm	Teller tief 22,5 cm	Teller flach 23,5 cm
Gesamtinhalt	15,5 cm	19,5 cm	22,5 cm	22,5 cm	23,5 cm
Durchmesser	1,8 cm	2,2 cm	2,2 cm	3,5 cm	2,6 cm
Höhe	0,22 kg	0,34 kg	0,50 kg	0,54 kg	0,55 kg
Gewicht	1	1	1	1	1
Verpackungseinheit	3.59€	4.66€	5.28€	5.28€	5.28€
Stückpreis					

Serie Diwali

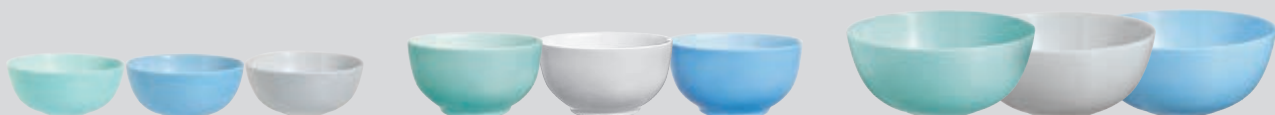

Artikelnummer	P9201	P9203	P9204	P2016	P0731	P2017	P2615	P0872	P2614
Bezeichnung	Schale 12cm, turquoise	Schale 12cm, light blue	Schale 12cm, granit-grau	Schale 14,5cm, turquoise	Schale 14,5cm, granit-grau	Schale 14,5cm, light blue	Schale 21cm, turquoise	Schale 21cm, granit-grau	Schale 21cm, light blue
Gesamtinhalt	0,40 L	0,40 L	0,40 L	0,75 L	0,75 L	0,75 L	2,1 L	2,1 L	2,1 L
Durchmesser	12,2 cm	12,0 cm	12,2 cm	14,5 cm	14,5 cm	14,5 cm	21,0 cm	21,0 cm	21,0 cm
Höhe	5,4 cm	5,4 cm	5,4 cm	7,9 cm	7,9 cm	7,9 cm	9,3 cm	9,3 cm	9,3 cm
Gewicht	0.17 kg	0.17 kg	0.17 kg	0.35 kg	0.35 kg	0.35 kg	0.62 kg	0.62 kg	0.62 kg
Verpackungseinheit	1	1	1	1	1	1	1	1	1
Stückpreis	2.06€	2.06€	2.06€	2.91€	2.91€	2.91€	5.64€	5.64€	5.64€

Serien Cylindrique, Evolution und Everyday Uni weiß



Eigenschaften Hartglasgeschirr:

- gehärtetes Glas ist stoßfest, mikrowelleneignet, hygienisch
- hitze- u. temperaturschwankungsbeständig
- ausgezeichnete Spülbeständigkeit, auch für Industriespüler
- gute Warmhalte-eigenschaften
- nicht unzerbrechlich

Artikelnummer	A10906	A10907	A10911	ARC63368	ARC63391
Bezeichnung	Obertasse, Cylindrique	Obertasse, Cylindrique	Untertasse zu A10907 und A10410	Tasse mit UT 22cl, Evolution, 6er Pack	Bockbecher, Evolution
Gesamthalt stapelbar	14 cl ja	22 cl ja		22 cl nein	32 cl
Durchmesser	7,5 cm	7,8 cm	14,0 cm	8,0 cm	7,8 cm
Höhe	4,9 cm	6,5 cm	1,9 cm	6,2 cm	9,1 cm
Gewicht	0.16 kg	0.20 kg	0.16 kg	2.07 kg	0.26 kg
Verpackungseinheit	1	1	1	1 Pack	1
Stückpreis	1.94€	2.27	2.47€	22.36€/Pack	1.89€

Serie Everyday



Artikelnummer	G0565	G0563	G0564	N9362	N9411	N9361	N9364
Bezeichnung	Dessertteller 19,5 cm, Everyday	Teller tief 22,0 cm, Everyday	Teller flach 24,5 cm, Everyday	Dessertteller 19cm, ohne Fahne	Teller tief 20cm, ohne Fahne, 0,78 L	Teller flach 25cm, ohne Fahne	Platte oval ohne Fahne
Gesamthalt stapelbar							
Durchmesser	19,5 cm	22,0 cm	24,5 cm	19,0 cm	20,0 cm	25,0 cm	33x25 cm
Höhe	1,5 cm	3,0 cm	2,1 cm	1,8 cm	4,2 cm	1,7 cm	3,3 cm
Gewicht	0.24 kg	0.34 kg	0.35 kg	0.25 kg	0.32 kg	0.42 kg	0.77 kg
Verpackungseinheit	1	1	1	1	1	1	1
Stückpreis	1.44€	1.60€	1.60€	2.01€	2.17€	2.17€	6.61€



Artikelnummer	H4122	G0570	N9397	N9396	N9365	N9363	P9773	P9772
Bezeichnung	Schale 12 cm, Everyday	Schale 24 cm, Everyday	Schälchen klein 9cm, Evolution	Schale 12cm, Evolution	Schale 18cm, Evolution	Schale 21cm, Evolution	Coupteller tief 17cm, weiß	Coupteller tief 21cm, weiß
Gesamthalt stapelbar	0,27 L	3,1 L	0,19 L	0,40 L	1,0 L	2,1 L	0,6 L	0,95 L
Durchmesser	12,0 cm	24,0 cm	9,0 cm	12,2 cm	18,0 cm	21,0 cm	17,0 cm	21,0 cm
Höhe	5,3 cm	9,5 cm	4,6 cm	5,4 cm	7,5 cm	9,3 cm	4,0 cm	4,0 cm
Gewicht	0.15 kg	0.64 kg	0.10 kg	0.17 kg	0.39 kg	0.62 kg	0.30 kg	0.41 kg
Verpackungseinheit	1	1	1	1	1	1	1	1
Stückpreis	1.53€	4.98€	2.02€	2.02€	3.00€	5.58€	2.50€	3.30€

Serie Diwali



Artikelnummer	P1125	P1124	P1123	P2613	P2019	P2611	P2612	P2021	P2610
Bezeichnung	Dessertteller 19cm, granit-grau	Teller tief 20cm, granit-grau	Teller flach 25cm, granit-grau	Dessertteller 19cm, turquoise	Teller tief 20cm, turquoise	Teller flach 25cm, turquoise	Dessertteller 19cm, light blue	Teller tief 20cm, light blue	Teller flach 25cm, light blue
Gesamthalt stapelbar		0,78 L			0,78 L			0,78 L	
Durchmesser	19,0 cm	20,0 cm	25,0 cm	19,0 cm	20,0 cm	25,0 cm	19,0 cm	20,0 cm	25,0 cm
Höhe	1,8 cm	4,2 cm	1,7 cm	1,8 cm	4,2 cm	1,7 cm	1,8 cm	4,2 cm	1,7 cm
Gewicht	0.25 kg	0.32 kg	0.42 kg	0.25 kg	0.32 kg	0.42 kg	0.25 kg	0.32 kg	0.42 kg
Verpackungseinheit	1	1	1	1	1	1	1	1	1
Stückpreis	2.06€	2.27€	2.27€	2.06€	2.27€	2.27€	2.06€	2.27€	2.27€

Hartglasgeschirr

Alle Artikel sind einzeln lieferbar !!

Eigenschaften Hartglasgeschirr:

- gehärtetes Glas ist stoßfest, mikrowelleneeignet, hygienisch
- hitze- u. temperaturschwankungsbeständig
- ausgezeichnete Spülbeständigkeit, auch für Industriespüler
- gute Warmhalteigenschaften
- nicht unzerbrechlich

Serie Trianon Uni weiß



Artikelnummer	D6921	D6925	A10103	A10112
Bezeichnung	Obertasse	Untertasse 14 cm zu D6921	Bockbecher	Suppentasse
Gesamtinhalt	22 cl		29 cl	0,3 L
Durchmesser	8,7 cm	14,2 cm	8,2 cm	9,9 cm
Höhe	6,6 cm	1,6 cm	9,0 cm	5,8 cm
Gewicht	0.18 kg	0.14 kg	0.26 kg	0.22 kg
Verpackungseinheit	1	1	1	1
Stückpreis	2.17€	1.76€	1.86€	3.74€



Artikelnummer	ARC09415	A10104	A10119	A10109	A10120	A10110	A10111
Bezeichnung	Kuchenteller klein	Dessertteller	Suppennapf auf Fuß	Salatschale	Multischale 16 cm	Salatschale 18 cm	Salatschale 24 cm
Durchmesser	15,5 cm	19,5 cm	13,2 cm	12 cm	16,0 cm	18,0 cm	24,0 cm
Gesamtinhalt			0,47 L	0,27 L	0,5 L	1,06 L	2,50 L
Höhe	1,3 cm	1,6 cm	7,1 cm	5,4 cm	5,2 cm	7,8 cm	9,6 cm
Gewicht	0.16 kg	0.24 kg	0.25 kg	0.17 kg	0.25 kg	0.41 kg	0.73 kg
Verpackungseinheit	1	1	1	1	1	1	1
Stückpreis	1.64€	1.73€	2.90€	1.81€	2.06€	4.11€	5.39€



Artikelnummer	A10105	A10106	ARC63118	D6891	A10108
Bezeichnung	Teller tief 22,5 cm	Teller flach 24,5 cm	Schale oval 22 cm	Platte oval 29 cm	Platte oval 35 cm
Durchmesser	22,5 cm	24,5 cm	22x14 cm	29x21,4 cm	35x24 cm
Höhe	3,5 cm	2,4 cm	2,8 cm	2,2 cm	2,6 cm
Gewicht	0.36 kg	0.37 kg	0.25 kg	0.51 g	0.62 kg
Verpackungseinheit	1	1	1	1	1
Stückpreis	1.90€	1.90€	4.14€	7.05€	4.93€

Eigenschaften Hartglasgeschirr:

- voll gehärtetes Glas,
- besonders widerstandsfähig bei thermischer und mechanischer Belastung
- spülmaschinenfest
- nicht unzerbrechlich

Serie Wave



Serie WAS uni



Artikelnummer	9276018	9270140	9274019	9273025	9235180	9230140	9230175
Bezeichnung	Obertasse	Untertasse zu 9276018	Milchgießer	Zuckerdose mit Deckel	Obertasse	Untertasse zu 9235180	Mehrzweckteller 17,5cm
Gesamtinhalt	20 cl		0,18 L	0,25 L	18 cl		
Durchmesser	8,0 cm	14,0 cm	8,0 cm	9,5 cm	7,5 cm	13,5 cm	17,5 cm
Höhe	6,5 cm	1,6 cm	6,5 cm	7,0 cm	6,0 cm	2,0 cm	1,7 cm
Gewicht	0.16 kg	0.16 kg	0.17 kg	0.26 kg	0.17 kg	0.16 kg	0.26 g
Verpackungseinheit	1	1	1	1	1	1	1
Stückpreis	2.00€	1.10€	1.99€	1.99€	2.10€	1.40€	1.80€

Eigenschaften Hartglasgeschirr:

- gehärtetes Glas ist stoßfest, mikrowelleneeignet, hygienisch
- hitze- u. temperaturschwankungsbeständig
- ausgezeichnete Spülbeständigkeit, auch für Industriespüler
- gute Warmhalteigenschaften
- nicht unzerbrechlich

Serie Stairo Uni weiß



Artikelnummer	L3581	L9928	L3579	L3578	L5271	L3577
Bezeichnung	Suppennapf 13,2cm	Multischale 16cm	Dessertteller 19 cm	Teller tief 23,5cm	Teller flach 23,5cm	Teller flach 25cm
Gesamthalt	0,5 L	0,45 L		0,8 L		
Durchmesser	13,2 cm	16,0 cm	19,0 cm	23,5 cm	23,5 cm	25,0 cm
Höhe	6,8 cm	4,4 cm	1,9 cm	3,2 cm	2,1 cm	2,3 cm
Gewicht	0,24 kg	0,26 kg	0,22 kg	0,35 kg	0,33 kg	0,37 kg
Verpackungseinheit	1	1	1	1	1	1
Stückpreis	2.16€	1.64€	1.53€	1.64€	1.56€	1.64€

Serie Stairo Uni weiß

Serie transparent

Serie Lys transparent (Tassen Lys siehe Seite 4)

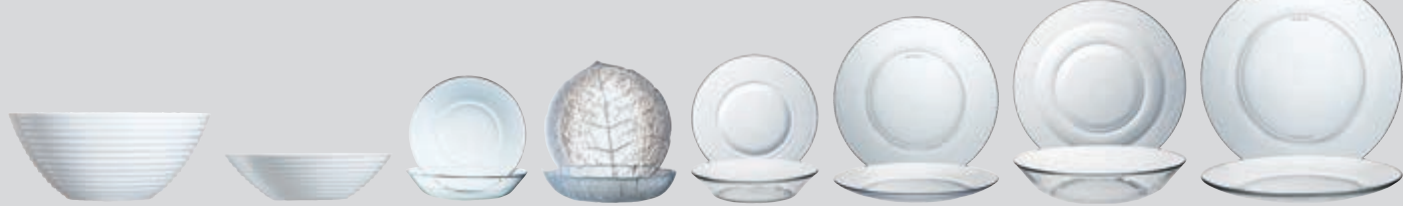

Artikelnummer	L3580	L9929	18929	ARC10373	3016A	3008A	3014A	3006A
Bezeichnung	Schale 27,3cm	Suppenschale 20cm	Puddingteller Cosmos	Puddingteller 14,5 cm	Puddingteller Lys 14,5cm	Dessertteller 19cm, Lys	Teller tief 21cm, Lys	Teller flach 23,5cm, Lys
Gesamthalt	3,1 L	0,88 L						
Durchmesser	27,3 cm	20,0 cm	14,0 cm	14,5 cm	14,5 cm	19,0 cm	21,0 cm	23,5 cm
Höhe	9,8 cm	5,3 cm	3,0 cm	3,6 cm	3,2 cm	1,8 cm	4,7 cm	2,2 cm
Gewicht	0,95 kg	0,35 kg	0,19 kg	0,17 kg	0,19 kg	0,29 kg	0,43 kg	0,48 kg
Verpackungseinheit	1	1	1	1	1	1	1	1
Stückpreis	4.98€	2.47€	1.92€	2.29€	1.20€	1.59€	1.71€	1.97€

**Hartglas Servier- und Auflaufformen
backofenfest bis 250°C**



Artikelnummer	N2945	N3273	N6416	N2946	L2808	L2804	L3398
Bezeichnung	Servier- und Auflaufform	Servier- und Auflaufform	Servier- und Auflaufform	Servier- und Auflaufform	Snack-Platte eckig 21cm Solution	Platte eckig 28cm Solution	Platte eckig 34cm Solution
Gesamthalt	1,3 L	2,0 L	2,8 L	4,0 L	L	L	L
Durchmesser	17,8 cm	21,9 cm	25,9 cm	29,9 cm	21x19 cm	28x23 cm	34x24 cm
Höhe	7,0 cm	7,1 cm	7,0 cm	7,1 cm	2,1 cm	2,0 cm	2,0 cm
Gewicht	0,45 kg	0,67 kg	0,94 kg	1,11 kg	0,34 kg	0,67 kg	0,86 kg
Verpackungseinheit	1	1	1	1	1	1	1
Stückpreis	7.20€	8.66€	10.04€	11.56€	2.28€	2.88€	5.07€

Eigenschaften Hartglasgeschirr:

- voll gehärtetes Glas,
- besonders widerstandsfähig bei thermischer und mechanischer Belastung
- spülmaschinenfest
- nicht unzerbrechlich

Serie WAS uni



Artikelnummer	9232300	9233100	9233120	9233150	9233180	923318D
Bezeichnung	Platte oval 30 cm	Stapelschale 10 cm	Stapelschale 12 cm	Stapelschale 15 cm	Stapelschale 18 cm	Stapelschale 18cm mit Aufgedeckel PP
Gesamthalt		0,18 L	0,30 L	0,55 L	1,10 L	1,10 L
Durchmesser	30x21 cm	10,0 cm	12,0 cm	15,0 cm	18,0 cm	18,0 cm
Höhe	2,0 cm	5,0 cm	5,5 cm	6,5 cm	8,0 cm	8,5 cm
Gewicht	0,61 kg	0,17 kg	0,22 kg	0,33 kg	0,51 kg	0,56 kg
Verpackungseinheit	1	1	1	1	1	1
Stückpreis	4.50€	1.30€	1.80€	2.40€	3.20€	5.70€

Hartglasgeschirr

Alle Artikel sind einzeln lieferbar !!

Eigenschaften Hartglasgeschirr:

- gehärtetes Glas ist stoßfest, mikrowellengeeignet, hygienisch
- hitze- u. temperaturschwankungsbeständig
- ausgezeichnete Spülbeständigkeit, auch für Industriespüler
- gute Warmhalteigenschaften
- nicht unzerbrechlich

Serie Brush Yellow



Artikelnummer	C3780	C3784	ARC54735	49118	ARC49139	ARC54757	ARC49117
Bezeichnung	Obertasse stapelbar	Untere zu C3780	Bockbecher stapelbar	Teller flach 15,5 cm Kuchenteller klein	Dessertteller 19,5cm	Teller tief 22,5cm	Teller flach 23,5cm
Gesamtinhalt	19 cl		25 cl				
Durchmesser	8,0 cm	14,0 cm	7,2 cm	15,5 cm	19,5 cm	22,5 cm	23,5 cm
Höhe	5,8 cm	2,0 cm	8,9 cm	1,8 cm	2,2 cm	3,5 cm	2,6 cm
Gewicht	0.18 kg	0.19 kg	0.22 kg	0.22 kg	0.34 kg	0.54 kg	0.55 kg
Verpackungseinheit	1	1	1	1	1	1	1
Stückpreis	5.16€	4.62€	5.00€	5.88€	6.13€	7.27€	7.27€

Serie Brush Orange

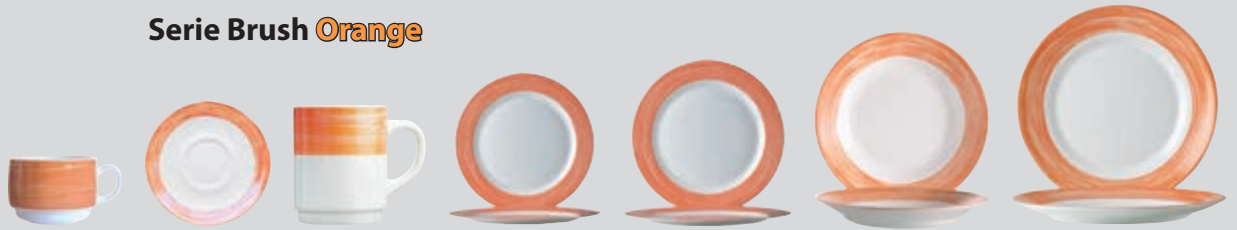

Artikelnummer	C3782	C3787	ARC54719	49122	ARC49138	ARC54753	ARC49120
Bezeichnung	Obertasse stapelbar	Untere zu C3782	Bockbecher stapelbar	Teller flach 15,5 cm Kuchenteller klein	Dessertteller 19,5cm	Teller tief 22,5cm	Teller flach 23,5cm
Gesamtinhalt	19 cl		25 cl				
Durchmesser	8,0 cm	14,0 cm	7,2 cm	15,5 cm	19,5 cm	22,5 cm	23,5 cm
Höhe	5,8 cm	2,0 cm	8,9 cm	1,8 cm	2,2 cm	3,5 cm	2,6 cm
Gewicht	0.18 kg	0.19 kg	0.22 kg	0.22 kg	0.34 kg	0.54 kg	0.55 kg
Verpackungseinheit	1	1	1	1	1	1	1
Stückpreis	5.16€	4.62€	5.00€	5.88€	6.13€	7.27€	7.27€

Serie Brush Green



Artikelnummer	ARC45670	C3783	ARC54734	49115	ARC49142	ARC54754	ARC49041
Bezeichnung	Obertasse stapelbar	Untere zu ARC45670	Bockbecher stapelbar	Teller flach 15,5 cm Kuchenteller klein	Dessertteller 19,5cm	Teller tief 22,5cm	Teller flach 23,5cm
Gesamtinhalt	19 cl		25 cl				
Durchmesser	8,0 cm	14,0 cm	7,2 cm	15,5 cm	19,5 cm	22,5 cm	23,5 cm
Höhe	5,8 cm	2,0 cm	8,9 cm	1,8 cm	2,2 cm	3,5 cm	2,6 cm
Gewicht	0.18 kg	0.19 kg	0.22 kg	0.22 kg	0.34 kg	0.54 kg	0.55 kg
Verpackungseinheit	1	1	1	1	1	1	1
Stückpreis	5.16€	4.62€	5.00€	5.88€	6.13€	7.27€	7.27€

Serie Brush Blue



Artikelnummer	ARC45740	ARC00743	ARC54736	48932	ARC49150	ARC54759	ARC48926
Bezeichnung	Obertasse stapelbar	Untere zu ARC45740	Bockbecher stapelbar	Teller flach 15,5 cm Kuchenteller klein	Dessertteller 19,5cm	Teller tief 22,5cm	Teller flach 23,5cm
Gesamtinhalt	19 cl		25 cl				
Durchmesser	8,0 cm	14,0 cm	7,2 cm	15,5 cm	19,5 cm	22,5 cm	23,5 cm
Höhe	5,8 cm	2,0 cm	8,9 cm	1,8 cm	2,2 cm	3,5 cm	2,6 cm
Gewicht	0.18 kg	0.19 kg	0.22 kg	0.22 kg	0.34 kg	0.54 kg	0.55 kg
Verpackungseinheit	1	1	1	1	1	1	1
Stückpreis	5.16€	4.62€	5.00€	5.88€	6.13€	7.27€	7.27€

Serie Brush **Cherry**



Artikelnummer	ARC H2785	ARC H2786	ARC H2787	ARC H2781	ARC H2685	ARC H2687	ARC H2684
Bezeichnung	Obertasse stapelbar	Untere zu ARC H2785	Bockbecher stapelbar	Suppennapf auf Fuß	Dessertteller 19,5cm	Teller tief 22,5cm	Teller flach 23,5cm
Gesamtinhalt	19 cl		25 cl	51 cl			
Durchmesser	8,0 cm	14,0 cm	7,2 cm	13,2 cm	19,5 cm	22,5 cm	23,5 cm
Höhe	5,8 cm	2,0 cm	8,9 cm	7,4 cm	2,2 cm	3,5 cm	2,6 cm
Gewicht	0,18 kg	0,19 kg	0,22 kg	0,27 kg	0,34 kg	0,54 kg	0,55 kg
Verpackungseinheit	1	1	1	1	1	1	1
Stückpreis	5.16€	4.62€	5.00€	5.88€	6.13€	7.27€	7.27€

Serie Brush **Blue Jean**



Artikelnummer	ARC H3620	ARC H3621	ARC H3622	ARC H3619	ARC H3608	ARC H3610	ARC H3607
Bezeichnung	Obertasse stapelbar	Untere zu ARC H3620	Bockbecher stapelbar	Suppennapf auf Fuß	Dessertteller 19,5cm	Teller tief 22,5cm	Teller flach 23,5cm
Gesamtinhalt	19 cl		25 cl	51 cl			
Durchmesser	8,0 cm	14,0 cm	7,2 cm	13,2 cm	19,5 cm	22,5 cm	23,5 cm
Höhe	5,8 cm	2,0 cm	8,9 cm	7,4 cm	2,2 cm	3,5 cm	2,6 cm
Gewicht	0,18 kg	0,19 kg	0,22 kg	0,27 kg	0,34 kg	0,54 kg	0,55 kg
Verpackungseinheit	1	1	1	1	1	1	1
Stückpreis	5.16€	4.62€	5.00€	5.88€	6.13€	7.27€	7.27€

Serie Brush **Yellow**



Artikelnummer	N7018	C3776	E2897	54704
Bezeichnung	Brush Yellow Stapelglas	Stapelschale 12cm	Stapelschale 17 cm	Suppennapf auf Fuß
Gesamtinhalt	22 cl	27 cl	90 cl	51 cl
Durchmesser	7,3 cm	12,0 cm	17,0 cm	13,2 cm
Höhe	7,9 cm	4,7 cm	7,7 cm	7,4 cm
Gewicht	0,15 kg	0,20 kg	0,48 kg	0,27 kg
Verpackungseinheit	1	1	1	1
Stückpreis	2.42€	4.70€	8.79€	5.88€

Serie Brush **Orange**



Artikelnummer	N7013	C3778	E2895	54557
Bezeichnung	Brush Orange Stapelglas	Stapelschale 12cm	Stapelschale 17 cm	Suppennapf auf Fuß
Gesamtinhalt	22 cl	27 cl	90 cl	51 cl
Durchmesser	7,3 cm	12,0 cm	17,0 cm	13,2 cm
Höhe	7,9 cm	4,7 cm	7,7 cm	7,4 cm
Gewicht	0,15 kg	0,20 kg	0,48 kg	0,27 kg
Verpackungseinheit	1	1	1	1
Stückpreis	2.42€	4.70€	8.79€	5.88€

Serie Brush **Cherry**



Artikelnummer	N7020	ARC H2779	L4390
Bezeichnung	Brush Cherry Stapelglas	Stapelschale 12cm	Stapelschale 17 cm
Gesamtinhalt	22 cl	27 cl	90 cl
Durchmesser	7,3 cm	12,0 cm	17,0 cm
Höhe	7,9 cm	4,7 cm	7,7 cm
Gewicht	0,15 kg	0,20 kg	0,48 kg
Verpackungseinheit	1	1	1
Stückpreis	2.42€	4.70€	8.79€

Serie Brush **Green**



Artikelnummer	N7017	C3775	E2898	ARC54700
Bezeichnung	Brush Green Stapelglas	Stapelschale 12cm	Stapelschale 17 cm	Suppennapf auf Fuß
Gesamtinhalt	22 cl	27 cl	90 cl	51 cl
Durchmesser	7,3 cm	12,0 cm	17,0 cm	13,2 cm
Höhe	7,9 cm	4,7 cm	7,7 cm	7,4 cm
Gewicht	0,15 kg	0,20 kg	0,48 kg	0,27 kg
Verpackungseinheit	1	1	1	1
Stückpreis	2.42€	4.70€	8.79€	5.88€

Serie Brush **Blue**



Artikelnummer	N6993	C3777	E2896	54699
Bezeichnung	Brush Blue Stapelglas	Stapelschale 12cm	Stapelschale 17 cm	Suppennapf auf Fuß
Gesamtinhalt	22 cl	27 cl	90 cl	51 cl
Durchmesser	7,3 cm	12,0 cm	17,0 cm	13,2 cm
Höhe	7,9 cm	4,7 cm	7,7 cm	7,4 cm
Gewicht	0,15 kg	0,20 kg	0,48 kg	0,27 kg
Verpackungseinheit	1	1	1	1
Stückpreis	2.42€	4.70€	8.79€	5.88€

Serie Brush **Blue Jean**



Artikelnummer	N6994	ARC H3615
Bezeichnung	Brush Blue Jean Stapelglas	Stapelschale 12cm
Gesamtinhalt	22 cl	27 cl
Durchmesser	7,3 cm	12,0 cm
Höhe	7,9 cm	4,7 cm
Gewicht	0,15 kg	0,20 kg
Verpackungseinheit	1	1
Stückpreis	2.42€	4.70€

Hartglasgeschirr

Opalglas ist stoßfestes Hartglas, mikrowelleneignet, hygienisch, hitze- und temperaturschwankungsbeständig, ausgezeichnete Spülbeständigkeit, auch für Industriespüler, beständige Kanten, nicht unzerbrechlich



Serie Natura Green gehärtet

Neu im Sortiment



Artikelnummer	470169	405169	400169	530169	417169	418169	415169	406169	416169
Bezeichnung	Natura Green Stapelglas	Obertasse stapelbar	Untere zu 405169	Bockbecher stapelbar	Stapelschale 12cm	Stapelschale 17cm	Dessertteller 19,5cm	Teller tief 23,0cm	Teller flach 23,5cm
Gesamtinhalt	20 cl	22 cl		25 cl	31,5 cl	92,5 cl			
Durchmesser	7,1 cm	8,5 cm	14,5 cm	7,4 cm	12,0 cm	17,1 cm	19,5 cm	23,0 cm	23,5 cm
Höhe	8,7 cm	5,9 cm	1,8 cm	9,0 cm	4,9 cm	7,2 cm	2,0 cm	3,5 cm	2,5 cm
Gewicht	0.19 kg	0.19 kg	0.15 kg	0.25 kg	0.22 kg	0.49 kg	0.32 kg	0.50 kg	0.51 kg
Verpackungseinheit	1	1	1	1	1	1	1	1	1
Stückpreis	3.10€	3.81€	3.99€	4.43€	3.42€	7.44€	5.10€	5.95€	5.95€

Serie Natura Red gehärtet

Neu im Sortiment

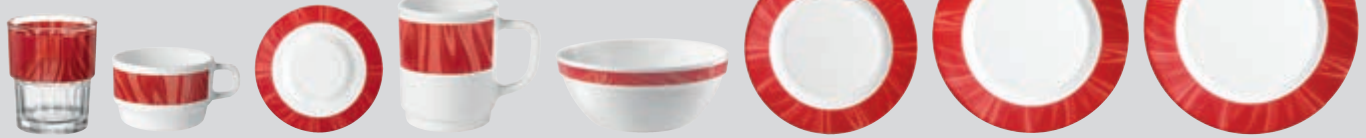

Artikelnummer	470171	405171	400171	530171	417171	418171	415171	406171	416171
Bezeichnung	Natura Red Stapelglas	Obertasse stapelbar	Untere zu 405171	Bockbecher stapelbar	Stapelschale 12cm	Stapelschale 17cm	Dessertteller 19,5cm	Teller tief 23,0cm	Teller flach 23,5cm
Gesamtinhalt	20 cl	22 cl		25 cl	31,5 cl	92,5 cl			
Durchmesser	7,1 cm	8,5 cm	14,5 cm	7,4 cm	12,0 mm	17,1 mm	19,5 cm	23,0 cm	23,5 cm
Höhe	8,7 cm	5,9 cm	1,8 cm	9,0 cm	4,9 mm	7,2 mm	2,0 cm	3,5 cm	2,5 cm
Gewicht	0.19 kg	0.19 kg	0.15 kg	0.25 kg	0.22 g	0.49 g	0.32 kg	0.50 kg	0.51 kg
Verpackungseinheit	1	1	1	1	1	1	1	1	1
Stückpreis	3.10€	3.81€	3.99€	4.43€	3.42€	7.44€	5.10€	5.95€	5.95€

Serie Natura Yellow gehärtet

Neu im Sortiment



Artikelnummer	470170	405170	400170	530170	417170	418170	415170	406170	416170
Bezeichnung	Natura Yellow Stapelglas	Obertasse stapelbar	Untere zu 405170	Bockbecher stapelbar	Stapelschale 12cm	Stapelschale 17cm	Dessertteller 19,5cm	Teller tief 23,0cm	Teller flach 23,5cm
Gesamtinhalt	20 cl	22 cl		25 cl	31,5 cl	92,5 cl			
Durchmesser	7,1 cm	8,5 cm	14,5 cm	7,4 cm	12,0 mm	17,1 mm	19,5 cm	23,0 cm	23,5 cm
Höhe	8,7 cm	5,9 cm	1,8 cm	9,0 cm	4,9 mm	7,2 mm	2,0 cm	3,5 cm	2,5 cm
Gewicht	0.19 kg	0.19 kg	0.15 kg	0.25 kg	0.22 g	0.49 g	0.32 kg	0.50 kg	0.51 kg
Verpackungseinheit	1	1	1	1	1	1	1	1	1
Stückpreis	3.10€	3.81€	3.99€	4.43€	3.42€	7.44€	5.10€	5.95€	5.95€

Serie Natura Blue gehärtet

Neu im Sortiment

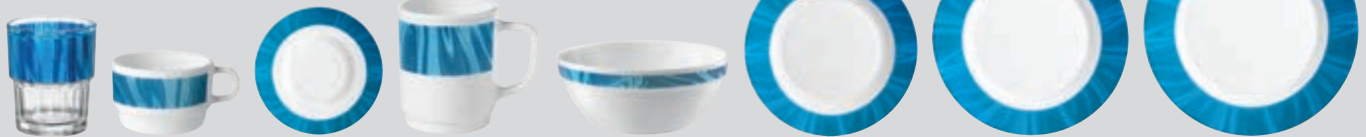

Artikelnummer	470172	405172	400172	530172	417172	418172	415172	406172	416172
Bezeichnung	Natura Blue Stapelglas	Obertasse stapelbar	Untere zu 405172	Bockbecher stapelbar	Stapelschale 12cm	Stapelschale 17cm	Dessertteller 19,5cm	Teller tief 23,0cm	Teller flach 23,5cm
Gesamtinhalt	20 cl	22 cl		25 cl	31,5 cl	92,5 cl			
Durchmesser	7,1 cm	8,5 cm	14,5 cm	7,4 cm	12,0 mm	17,1 mm	19,5 cm	23,0 cm	23,5 cm
Höhe	8,7 cm	5,9 cm	1,8 cm	9,0 cm	4,9 mm	7,2 mm	2,0 cm	3,5 cm	2,5 cm
Gewicht	0.19 kg	0.19 kg	0.15 kg	0.25 kg	0.22 g	0.49 g	0.32 kg	0.50 kg	0.51 kg
Verpackungseinheit	1	1	1	1	1	1	1	1	1
Stückpreis	3.10€	3.81€	3.99€	4.43€	3.42€	7.44€	5.10€	5.95€	5.95€

Hartporzellan-Geschirr Saturn

- 10 Jahre Nachkaufgarantie
- qualitativ hochwertige Glasur
- stapelbar, mikrowellengeeignet
- verstärkte Kanten
- polierte Tellerfüße
- spülmaschinenfest
- nicht unzerbrechlich



Teller tief Ø 21,5 cm

Gewicht ca. 500 g

Art.-Nr.	H x Ø /cm	€/Stück
794395	3,5 x 21,5	3.64



Teller flach

Art.-Nr.	Ø /cm	Höhe/cm	Gewicht/kg	€/Stück
794319	20,0	2,0	0.43	3.49
794326	24,0	2,0	0.56	3.94



Obertasse, stapelbar
mit Ablaufrinne

Art.-Nr.	Bez.	H x Ø /cm	€/Stück
794401	Obertasse 17cl	5,5 x 7,7	3.32
794487	Obertasse 23cl	5,9 x 8,7	3.54
794418	Untertasse	2,0 x 14,7cm	2.19

Hartporzellan-Geschirr Delta

- 10 Jahre Nachkaufgarantie
- qualitativ hochwertige Glasur
- verstärkte Kanten
- polierte Tellerfüße
- stapelbar, mikrowellengeeignet
- spülmaschinenfest
- nicht unzerbrechlich



Obertasse, stapelbar

mit Ablaufrinne, Gewicht ca. 195 g

Art.-Nr.	Bez.	H x Ø /cm	€/Stück
799147	Tasse 23cl	6,2 x 8,9	3.19
799154	Untertasse	2,2 x 14,7cm	2.14



Stapelschale Ø12cm

Gewicht ca. 270 g

Art.-Nr.	Ø /cm	Höhe/cm	Inhalt/L	€/Stück
799451	12	5,4	0,24	4.44



Eintopfschale Ø14cm

Gewicht ca. 430g

Art.-Nr.	Ø /cm	Höhe/cm	Inhalt/L	€/Stück
799468	14,0	6,7	0,50	5.06



Dessertteller Ø 20cm

Gewicht ca. 390 g

Art.-Nr.	Ø /cm	Höhe/cm	€/Stück
794067	20,0	2,2	3.32



Teller tief Ø 23 cm

Gewicht ca. 530 g

Art.-Nr.	Ø /cm	Höhe/cm	€/Stück
799420	23,0	3,5	3.94



Teller flach Ø 24 cm

Gewicht ca. 600 g

Art.-Nr.	Ø /cm	Höhe/cm	€/Stück
794074	24,0	2,3	3.82



Salatschale, Ø23cm, stapelbar

Gewicht ca. 730g

Art.-Nr.	Ø /cm	Höhe/cm	Inhalt/L	€/Stück
799475	23,0	7,0	1,4	8.43

Hotel - Porzellan Meran Uni 6

- Hartporzellan Made in Germany
- Brenntemperatur 1450°C
- umweltfreundlicher Brand
- extrem hart und kratzfest
- Nachkaufgarantie mindestens 10 Jahre
- hohe Kantenbruchfestigkeit
- 100% spülmaschinen-/mikrowellenfest
- hygienisch und porenfrei
- blei- und cadmiumfrei
- polierte Tellerfüße, kein Zerkratzen der Tischoberfläche
- nicht unzerbrechlich



Obertasse, stapelbar

mit Ablaufrinne im Boden, Gewicht ca. 175g

Art.-Nr.	Bezeichnung + H x Ø /cm	€/Stück
SW018	Tasse 18cl / 5,6 x 7,8	4.29
SW019	Untertasse / 2,1 x 16,2	3.38



Henkelbecher, stapelbar

Art.-Nr.	Bezeichnung + H x Ø /cm	€/Stück
SW017	Becher 25cl / 7,8 x 7,9	6.19
SW019	Untertasse / 2,1 x 16,2	3.38

MADE IN GERMANY

Wir produzieren in Deutschland



Teller tief klein/Salatteller

Gewicht ca. 255g

Art.-Nr.	Ø /cm	Höhe/cm	Inhalt/L	€/Stück
SW041	19,2	2,9	0,20	4.08



Teller tief

Gewicht ca. 465g

Art.-Nr.	Ø /cm	Höhe/cm	Inhalt/L	€/Stück
SW040	23,0	3,6	0,31	5.22



Teller flach

Art.-Nr.	Ø /cm	Höhe/cm	Gewicht/kg	€/Stück
SW039	17,0	1,6	0.22	3.42
SW038	20,0	1,6	0.33	3.57
SW059	23,0	1,9	0.44	4.74



Schüssel, stapelbar

Art.-Nr.	Ø /cm	Höhe/cm	Inhalt/L	€/Stück
SW047	13,0	3,8	0,24	4.58
SW050	20,0	6,4	1,0	8.95
SW051	23,0	7,2	1,5	12.49

Porzellangeschirr weiß



Obertasse YOUNG
Untertasse YOUNG

Kaffeebecher YOUNG

mikrowellengeeignet, spülmaschinengeeignet

Art.-Nr.	Bezeichnung	€/Stück
687054	Obertasse 20cl	1.54
687055	Untere f. 687054	1.36
687056	Kaffeebecher 30cl	2.08



Schüssel YOUNG

stapelbar, mikrowellengeeignet, spülmaschinengeeignet

Art.-Nr.	Ø /cm	Höhe/cm	Inhalt/L	€/Stück
687059	14	4,6	0,30	2.12
687060	23	6,3	1,4	3.72



Teller flach YOUNG

mikrowellengeeignet, spülmaschinengeeignet

Art.-Nr.	Bezeichnung	€/Stück
687066	Dessertteller 20,5cm	1.84
687065	Teller flach 24cm	2.96



Teller tief 21,5cm YOUNG

Gewicht ca. 350g
mikrowellengeeignet, spülmaschinengeeignet

Art.-Nr.	Höhe x Ø /cm	€/Stück
687064	3,5 x 21,5	2.00



Eierbecher

spülmaschinenfest

Art.-Nr.	Bezeichnung	€/Stück
4919001	auf Fuß H6,5cm	1.40
4919110	mit Ablage Ø10,5cm	2.30



Zubehörteile

mikrowellengeeignet, spülmaschinengeeignet

Art.-Nr.	Bezeichnung	€/Stück
687062	Eierbecher	1.28
545116	Sahnegießer 0,19 L	3.28
545115	Zuckerdose H 10,0cm	4.56



Blumenvase

für 1-2 Blumen, spülmaschinenfest

Art.-Nr.	Höhe x Ø /cm	€/Stück
4984150	15,0 x 7,5	4.20



Kuchen-/Aufschnittplatte

mit Lappengriffen, spülmaschinenfest

Art.-Nr.	L x B/cm	€/Stück
4932370	37,0 x 14,0	10.50



Obertasse

stapelbar, mit Ablaufrinne, spülmaschinenfest

Art.-Nr.	Bezeichnung	€/Stück
4959118	Ausverkauft	
4959101	Untertasse 14cm	1.38



Kaffeebecher

stapelbar, spülmaschinenfest

Art.-Nr.	Ø /cm	Höhe/cm	Inhalt/cl	€/Stück
4921026	7,9	7,8	26	2.00

4865025 + 4865029



Kaffeebecher

stapelbar, mit Ablaufrinne, spülmaschinenfest

Art.-Nr.	Ø /cm	Höhe/cm	Inhalt/cl	€/Stück
4865025	7,6	8,4	25	2.00
4865029	7,8	8,8	29	2.30
4865030	8,5	7,1	30	2.40



Bratenplatte, oval

Serie Asolia, Höhe 2,5cm, spülmaschinenfest

Art.-Nr.	Ø /cm	€/Stück
4854300	Ausverkauft	
4854360	36x24,0	7.48



Milchgießer spülmaschinenfest

Art.-Nr.	Ø /cm	Höhe/cm	Inhalt/L	€/Stück
4830100	11,0	15,0	1,0	11.00

Auslaufartikel!
Lieferung solange Vorrat!



Kännchen, 0,3 Ltr

spülmaschinenfest

Art.-Nr.	Höhe/cm	Inhalt/L	€/Stück
4864030	8,0	0,3	4.14



Kaffeekännchen 0,35L mit Deckel

spülmaschinenfest

Art.-Nr.	Ø /cm	Höhe/cm	Inhalt/L	€/Stück
4971035	8,0	11,0	0,35	6.00
4971001	Ersatzdeckel			1.80



Eintopf-/Salatschale Ø16cm

stapelbar, Gewicht ca. 240g, als kleine Eintopf- und Salatschale geeignet

Art.-Nr.	Ø /cm	Höhe/cm	Inhalt/L	€/Stück
T650-W	16,5	4,7	0,45	3.29



Teller tief 20,5cm Barca

Coupform, ohne Fahne, Gewicht ca. 430g, mikrowellengeeignet, spülmaschinengeeignet

Art.-Nr.	Ø /cm	Höhe/cm	Inhalt/L	€/Stück
548414	20,5	4,0	0,5	2.58



Teller flach

Art.-Nr.	Ø /cm	€/Stück
4831190	19,0	1.90
4831230	23,0	2.50
4831270	27,0	3.90



Teller flach Barca

Coupform, ohne Fahne, mikrowellengeeignet, spülmaschinengeeignet

Art.-Nr.	Ø /cm	Höhe/cm	€/Stück
548416	20,5	2,2	1.99
548415	24,5	2,3	2.99



Eintopfschale

stapelbar, spülmaschinenfest

Art.-Nr.	Ø /cm	Höhe/cm	Inhalt/L	€/Stück
4868173	17,0	5,0	0,75	7.80

Porzellan- und Hartglasgeschirr



Sauciere ohne Fuß, 0,2 Ltr.

Porzellan, spülmaschinenfest

Art.-Nr.	Ø/cm	Höhe/cm	Inhalt/L	€/Stück
4825020	15x7,5	6,0	0,2	3.70



Sauciere auf Fuß

Porzellan, spülmaschinenfest

Art.-Nr.	Höhe/cm	Inhalt/L	€/Stück
4922030	10,5	0,3	7.60



Servier- / Beilageschale

stapelbar, konische Form, spülmaschinenfest

Art.-Nr.	Ø/cm	Höhe/cm	Inhalt/L	€/Stück
4966105	10,5	4,3	0,18	2.50
4966121	12,0	4,7	0,27	3.80
4873140	14,0	5,4	0,38	4.60



Tischabfall-/Besteckbehälter,

Porzellan, kleiner Behälter, weiß, stapelbar, stabile Qualität, Gewicht ca. 730g, spülmaschinenfest, mikrowellengeeignet

Art.-Nr.	Ø/cm	Höhe/cm	€/Stück
18759	10,5	14	4.29



Gemüse- / Kartoffelschüssel

mit Stapelrand, spülmaschinenfest

Art.-Nr.	Ø/cm	Höhe/cm	Inhalt/L	€/Stück
4942200	20,0	10,0	1,5	13.50
4942250	25,0	12,0	3,0	21.70
4942300	30,0	14,0	5,0	32.70



Gemüse- / Kartoffelschüssel

viereckig, stapelbar, spülmaschinenfest

Art.-Nr.	L x B x H/cm	Inhalt/L	€/Stück
4995150	15 x 15 x 7,0	0,75	5.80
4995180	18 x 18 x 8,0	1,20	9.30
4995200	20 x 20 x 8,5	2,00	13.90
4995230	23 x 23 x 10,0	2,80	21.90



Back- und Auflaufform

Porzellan, rechteckig, weiß, backofenfest, spülmaschinenfest

Art.-Nr.	Maße/cm	€/Stück
4901320	32 x 21,5 x 4,5	22.00
4901400	40 x 25,0 x 5,5	23.50



Back- und Auflaufform

Porzellan, oval, weiß, backofenfest, spülmaschinenfest, Gewicht ca. 1,4kg

Art.-Nr.	L x B x H/cm	€/Stück
4940320	32 x 19,5 x 5,0	15.00

Auflaufformen

- Hartglas backofensicher bis 250°C
- perfekt stapelbar, Platz sparend
- hygienisch, stoßfest
- spülmaschinenfest im Industriespüler
- mikrowellengeeignet
- nicht unzerbrechlich



Auflaufform rechteckig 30x22cm

Gewicht 0,81kg, backofenfest bis 250°C

Art.-Nr.	Höhe/cm	Inhalt/L	€/Stück
P8332	5,1	1,8	12.21



Auflaufform rechteckig 34x25cm

Gewicht 1,02kg, backofenfest bis 250°C

Art.-Nr.	Höhe/cm	Inhalt/L	€/Stück
P4027	5,4	2,7	13.75



Auflaufform rechteckig 38x27cm

Gewicht 1,27kg, backofenfest bis 250°C

Art.-Nr.	Höhe/cm	Inhalt/L	€/Stück
P8330	5,7	3,6	15.26



Frischhaltedose 2-geteilt, Glas

Clip-Kunststoffdeckel, luftdicht, BPA-frei, 2-geteilt, robustes, ofenfestes Borosilikatglas, Deckel nicht ofengeeignet, spülmaschinen- und tiefkühlgeeignet, mikrowellenfest

Art.-Nr.	L x B x H/cm	Inhalt/L	€/Stück
23472	17,6 x 13,2 x 6,4	0,57	11.70



Frischhaltedose 2-geteilt, Glas

Clip-Kunststoffdeckel, luftdicht, BPA-frei, 2-geteilt, robustes, ofenfestes Borosilikatglas, Deckel nicht ofengeeignet, spülmaschinen- und tiefkühlgeeignet, mikrowellenfest

Art.-Nr.	L x B x H/cm	Inhalt/L	€/Stück
23462	20,7 x 15,4 x 7,0	0,98	15.35



Frischhaltedose 2-geteilt, Glas

Clip-Kunststoffdeckel, luftdicht, BPA-frei, 2-geteilt, robustes, ofenfestes Borosilikatglas, Deckel nicht ofengeeignet, spülmaschinen- und tiefkühlgeeignet, mikrowellenfest

Art.-Nr.	L x B x H/cm	Inhalt/L	€/Stück
23452	22,5 x 17,0 x 7,6	1,38	17.72



Glasteller mit Deckel, 0,9l

mit Kuppeldeckel aus Kunststoff, luftdicht und auslaufsicher, ofenfester Glasteller bis 220°C, Deckel nicht ofengeeignet, BPA-frei, spülmaschinenfest, tiefkühl- und mikrowellengeeignet bis 70°C, lebensmittelecht

Art.-Nr.	Ø/cm	Höhe/cm	Inhalt/L	€/Stück
389122	22,5	7,5	0,9	14.44



Kombiservice FESTON, 19-teilig

Hartglas, spülmaschinenfest, mikrowellengeeignet, besteht aus je 6x Dessertteller 19cm, Suppenteller 21cm, Teller flach 25cm und 1x Salatschüssel 23cm

Art.-Nr.	Bezeichnung	€/Stück
15396	Kombiservice	23.65

Eigenschaften Hartglasgeschirr:

- gehärtetes Glas ist stoßfest, mikrowellengeeignet, hygienisch
- hitze- u. temperaturschwankungsbeständig
- ausgezeichnete Spülbeständigkeit, auch für Industriespüler
- gute Wärmhalteeigenschaften
- nicht unzerbrechlich



Schüssel-Set 3-teilig KEEP'N'BOWL

Hartglas, große Salat-Schalen mit Ø17cm, Ø23cm, Ø28cm, hygienisch abgedeckt mit grünen Kunststoff-Deckeln, Schüsseln stapelbar, gehärtet, geruchsneutral, hygienisch, spülmaschinenfest

Art.-Nr.	Bezeichnung	€/Stück
15295	Schüsselset Hartglas	11.90

Hartporzellan - Geschirr

Hartporzellan-Geschirr TIERE

- hochwertige Hartporzellanserie Made in Europe
- ansprechende Kindermotive
- Größen und stapelbare Formen ideal für Kinder
- hygienische, glatte Oberfläche
- blei- und cadmiumfrei
- stapelbar, gute Warmhalte-eigenschaft
- spülmaschinengeeignet
- mikrowellenfest
- nicht unzerbrechlich



Dessertschale Ø13cm, ohne Dekor
stapelbar, Gewicht ca. 150g

Art.-Nr.	Ø /cm	Höhe/cm	Inhalt/L	€/Stück
T612-W	13,0	4,0	0,16	2.51



Eintopf-/Salatschale Ø16cm

stapelbar, Gewicht ca. 240g, als kleine Eintopfschale und Salatschale geeignet

Art.-Nr.	Ø /cm	Höhe/cm	Inhalt/L	€/Stück
T650-W	16,5	4,7	0,45	3.29



Teller tief Ø 20cm

Coupteller, Gewicht ca. 310 g

Art.-Nr.	Bez.	H x Ø /cm	€/Stück
T120-K	Käfer	3,8 x 20,0	4.20
T120-S	Schildkröte	3,8 x 20,0	4.20
T120-P	Pandabär	3,8 x 20,0	4.20
T120-W	weiß	3,8 x 20,0	3.09



Minibecher 16 cl

stapelbar mit Ablaufrinne, Gewicht ca. 150 g

Art.-Nr.	Bez.	H x Ø /cm	€/Stück
T500-K	Käfer	7,5 x 6,5	3.29
T500-S	Schildkröte	7,5 x 6,5	3.29
T500-P	Pandabär	7,5 x 6,5	3.29
T500-W	Becher weiß	7,5 x 6,5	2.47
T501-W	Untertasse weiß	1,8 x 12,0	1.76

Henkelbecher 20 cl

stapelbar mit Ablaufrinne, Gewicht ca. 220 g

Art.-Nr.	Bez.	H x Ø /cm	€/Stück
T470-K	Käfer	7,7 x 7,6	3.59
T470-S	Schildkröte	7,7 x 7,6	3.59
T470-P	Pandabär	7,7 x 7,6	3.59
T470-W	Becher weiß	7,7 x 7,6	2.61



Dessertteller Ø 19cm

Coupteller, Gewicht ca. 230 g

Art.-Nr.	Bez.	H x Ø /cm	€/Stück
T190-K	Käfer	2,0 x 19,0	3.65
T190-S	Schildkröte	2,0 x 19,0	3.65
T190-P	Pandabär	2,0 x 19,0	3.65
T190-W	weiß	2,0 x 19,0	2.61



Teller flach Ø 21cm

Coupteller, Gewicht ca. 320 g

Art.-Nr.	Bez.	H x Ø /cm	€/Stück
T123-K	Käfer	2,0 x 21,0	3.95
T123-S	Schildkröte	2,0 x 21,0	3.95
T123-P	Pandabär	2,0 x 21,0	3.95
T123-W	weiß	2,0 x 21,0	2.83

Hartporzellan-Geschirr

- hochwertige Hartporzellanserie
- Made in Europe
- hygienische, glatte Oberfläche
- blei- und cadmiumfrei
- stapelbar, gute Warmhalte-eigenschaft
- spülmaschinen- und mikrowellenfest
- nicht unzerbrechlich



Minibecher 16 cl + Untertasse

stapelbar mit Ablaufrinne, Gewicht ca. 150 g

Art.-Nr.	Bez.	H x Ø /cm	€/Stück
T500-W	Becher weiß	7,5 x 6,5	2.47
T501-W	Untertasse weiß	1,8 x 12,0	1.76



Obertasse 18cl + Untertasse Vision

mit Stapelrand, Gewicht ca. 195 g,

Art.-Nr.	Bez.	H x Ø /cm	€/Stück
T100-W	Obertasse weiß	6,2 x 7,8	2.57
T101-W	Untertasse weiß	1,9 x 15,0	1.99



Henkelbecher 20 cl

stapelbar mit Ablaufrinne, Gewicht ca. 220 g

Art.-Nr.	Bez.	H x Ø /cm	€/Stück
T470-W	Becher weiß	7,7 x 7,6	2.61



Eintopf-/Salatschale Ø16cm

stapelbar, Gewicht ca. 240g, als kleine Eintopfschale und Salatschale geeignet

Art.-Nr.	Ø /cm	Höhe/cm	Inhalt/L	€/Stück
T650-W	16,5	4,7	0,45	3.29



Frühstücksplatte 23cm oval

Gewicht ca. 260 g, mikrowellensicher, spülmaschinengeeignet

Art.-Nr.	L x B x H/cm	€/Stück
AN5923-WEIB	23,0 x 14,0 x 1,4	0.65



Dessertteller Ø 19cm

Coupteller, Gewicht ca. 230 g

Art.-Nr.	Farbe	H x Ø /cm	€/Stück
T190-W	weiß	2,0 x 19,0	2.61



Dessertteller Ø 19cm Vision

mit Fahne, Gewicht ca. 320 g

Art.-Nr.	Farbe	H x Ø /cm	€/Stück
T200-W	weiß	1,9 x 19,0	2.73

Hartporzellan-Geschirr Vision

- hochwertige Hartporzellanserie
- hygienische, glatte Oberfläche
- hohe Kantenschlagfestigkeit
- stapelbar, gute Warmhalteigenschaft
- Inglasur-Dekoration
- spülmaschinen- und mikrowellenfest
- nicht unzerbrechlich



Sahnegießer 15cl

Gewicht ca. 205g

Art.-Nr.	Höhe/cm	€/Stück
T464-W	7,5	3.79



Zuckerdose mit Deckel 0,22l

Gewicht ca. 280g

Art.-Nr.	Höhe/cm	€/Stück
T022-W	6,9	5.89



Teller flach Ø 25cm Vision

mit Fahne, Gewicht ca. 620 g

Art.-Nr.	Farbe	Ø /cm	Höhe	€/Stück
T600-W	weiß	25,0	3,2	3.53



Henkelbecher 20 cl

stapelbar mit Ablaufrinne, Gewicht ca. 220 g

Art.-Nr.	Farbe	Ø /cm	Höhe	€/Stück
T470-R	rot	7,6	7,7	3.99
T470-G	grün	7,6	7,7	3.99
T470-HB	hellblau	7,6	7,7	3.99
T470-HG	hellgrün	7,6	7,7	3.99
T470-W	weiß	7,6	7,7	2.61



Dessertteller Ø 19cm Vision

mit Fahne, Gewicht ca. 320 g

Art.-Nr.	Farbe	Ø /cm	Höhe	€/Stück
T200-R	rot	19,0	1,9	3.99
T200-G	grün	19,0	1,9	3.99
T200-HB	hellblau	19,0	1,9	3.99
T200-HG	hellgrün	19,0	1,9	3.99
T200-W	weiß	19,0	1,9	2.73



Obertasse 18cl Vision

mit Stapelrand, Gewicht ca. 195 g

Art.-Nr.	Farbe	Ø /cm	Höhe	€/Stück
T100-R	rot	7,8	6,2	3.90
T100-G	grün	7,8	6,2	3.90
T100-HB	hellblau	7,8	6,2	3.90
T100-HG	hellgrün	7,8	6,2	3.90
T100-W	weiß	7,8	6,2	2.57



Teller tief Ø 22cm Vision

mit Fahne, Gewicht ca. 350 g

Art.-Nr.	Farbe	Ø /cm	Höhe	€/Stück
T300-R	rot	22,0	4,0	4.99
T300-G	grün	22,0	4,0	4.99
T300-HB	hellblau	22,0	4,0	4.99
T300-HG	hellgrün	22,0	4,0	4.99
T300-W	weiß	22,0	4,0	3.15



Untertasse Ø 15cm Vision

passend für Tassen T100..., Gewicht ca. 200 g

Art.-Nr.	Farbe	Ø /cm	Höhe	€/Stück
T101-R	rot	15,0	1,9	2.99
T101-G	grün	15,0	1,9	2.99
T101-HB	hellblau	15,0	1,9	2.99
T101-HG	hellgrün	15,0	1,9	2.99
T101-W	weiß	15,0	1,9	1.99



Teller flach Ø 21cm Vision

mit Fahne, Gewicht ca. 360 g

Art.-Nr.	Farbe	Ø /cm	Höhe	€/Stück
T400-R	rot	21,0	1,9	4.35
T400-G	grün	21,0	1,9	4.35
T400-HB	hellblau	21,0	1,9	4.35
T400-HG	hellgrün	21,0	1,9	4.35
T400-W	weiß	21,0	1,9	2.99



Tischabfall-/Besteckbehälter,

Porzellan, kleiner Behälter, weiß, stapelbar, stabile Qualität, Gewicht ca. 730g, spülmaschinenfest, mikrowellengeeignet

Art.-Nr.	Ø /cm	Höhe/cm	€/Stück
18759	10,5	14	4.29



Kaffeebecher TÜRKIS, 330ml

Porzellan, Ø 8,3cm, Höhe 10,5cm, Lieferung verschiedene türkise Dekore gemischt, mikrowellengeeignet, spülmaschinengeeignet

Art.-Nr.	Ø /cm	Höhe/cm	Farbe	€/Stück
K10097	8,3	10,5	türkis	1.99



Kaffeebecher GRAFICS, 28cl

mikrowellengeeignet, spülmaschinengeeignet Ø 7,5cm, Höhe 10cm

Art.-Nr.	Bezeichnung	€/Stück
420300	10 gemischte Motive	2.65



Porzellan-Krug EMILY

hellgrünes Inglasur-Dekor, spülmaschinenfest für Industriespüler, mikrowellengeeignet

Art.-Nr.	Ø /cm	Höhe/cm	Inhalt/L	€/Stück
16400	11,0	18,0	1,0	3.99



Teller tief Ø 20cm

Coupteller, Gewicht ca. 310 g

Art.-Nr.	Farbe	H x Ø /cm	€/Stück
T120-W	weiß	3,8 x 20,0	3.09



Teller tief Ø 22cm Vision

mit Fahne, Gewicht ca. 350 g

Art.-Nr.	Farbe	H x Ø /cm	€/Stück
T300-W	weiß	4,0 x 22,0	3.15



Teller flach Ø 21cm

Coupteller, Gewicht ca. 320 g

Art.-Nr.	Farbe	H x Ø /cm	€/Stück
T123-W	weiß	2,0 x 21,0	2.83



Teller flach Vision

mit Fahne

Art.-Nr.	Gewicht	H x Ø /cm	€/Stück
T400-W	ca. 360g	1,9 x 21,0	2.99
T600-W	ca. 620g	3,2 x 25,0	3.53

Produktmerkmale:

- Original **WACA** Melamin in Deutschland produziert
- geprüfte **Lebensmitteleignung**
- stapelbar, geschmacks- und geruchsneutral
- robust, langlebig, spülmaschinenfest
- sehr oberflächenhart
- tiefkühlfest
- Wärmebeständigkeit 80-100°C
- nicht unzerbrechlich



Trinkbecher BISTRO 0,23l

Kunststoff SAN, glasklar, oberflächenhart, spülmaschinengeeignet, hohe Stapelkante, nicht unzerbrechlich, nicht mikrowellengeeignet

Art.-Nr.	Ø/cm	Höhe/cm	Farbe	€/Stück
1719-221	7,8	7,4	gelb	2.68
1719-222	7,8	7,4	blau	2.68
1719-223	7,8	7,4	orange	2.68
1719-224	7,8	7,4	grün	2.68
1719-225	7,8	7,4	cherry-rot	2.68



Kompottschale 0,20l

Kunststoff Melamin

Art.-Nr.	Ø/cm	Höhe/cm	Farbe	€/Stück
1930-710	14,0	4,0	weiß	2.75
1930-730	14,0	4,0	rot	2.81
1930-866	14,0	4,0	grün	2.81
1930-873	14,0	4,0	blau	2.81
1930-953	14,0	4,0	gelb	2.81



Tasse 0,23l

Kunststoff faserverstärktes PBT, spülmaschinenbeständig, mikrowellengeeignet, hitzebeständig bis 225°C, widerstandsfähig, passend für Untertasse 1938-...

Art.-Nr.	Ø/cm	Höhe/cm	Farbe	€/Stück
1709-710	8,1	7,9	weiß	3.50
1709-730	8,1	7,9	rot	3.50
1709-866	8,1	7,9	grün	3.50
1709-873	8,1	7,9	blau	3.50
1709-953	8,1	7,9	gelb	3.50



Henkelbecher 0,32l

Kunststoff faserverstärktes PBT, spülmaschinenbeständig, mikrowellengeeignet, hitzebeständig bis 225°C, widerstandsfähig, passend für Untertasse 1938-...

Art.-Nr.	Ø/cm	Höhe/cm	Farbe	€/Stück
1703-710	7,5	9,0	weiß	4.28
1703-730	7,5	9,0	rot	4.28
1703-866	7,5	9,0	grün	4.28
1703-873	7,5	9,0	blau	4.28
1703-953	7,5	9,0	gelb	4.28

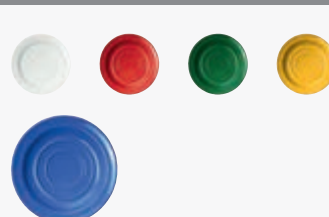

Untertasse Ø 14 cm

passend zu Tasse 1703-... und 1709-...
Kunststoff Melamin

Art.-Nr.	Ø/cm	Höhe/cm	Farbe	€/Stück
1938-710	14,0	1,6	weiß	2.99
1938-730	14,0	1,6	rot	3.04
1938-866	14,0	1,6	grün	3.04
1938-873	14,0	1,6	blau	3.04
1938-953	14,0	1,6	gelb	3.04

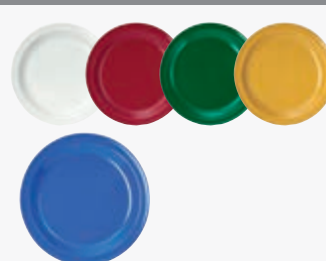

Dessertteller Ø 19,5 cm

Kunststoff Melamin

Art.-Nr.	Ø/cm	Höhe/cm	Farbe	€/Stück
1924-710	19,5	2,0	weiß	3.89
1924-730	19,5	2,0	rot	4.03
1924-866	19,5	2,0	grün	4.03
1924-873	19,5	2,0	blau	4.03
1924-953	19,5	2,0	gelb	4.03



Kinderteller tief Ø 19 cm

Kunststoff Melamin

Art.-Nr.	Ø/cm	Höhe/cm	Farbe	€/Stück
1788-710	19,0	3,5	weiß	6.67
1788-730	19,0	3,5	rot	6.67
1788-866	19,0	3,5	grün	6.67
1788-873	19,0	3,5	blau	6.67
1788-953	19,0	3,5	gelb	6.67



Teller, tief Ø 20,5 cm

Kunststoff Melamin

Art.-Nr.	Ø/cm	Höhe/cm	Farbe	€/Stück
1926-710	20,5	4,5	weiß	5.96
1926-730	20,5	4,5	rot	6.20
1926-866	20,5	4,5	grün	6.20
1926-873	20,5	4,5	blau	6.20
1926-953	20,5	4,5	gelb	6.20

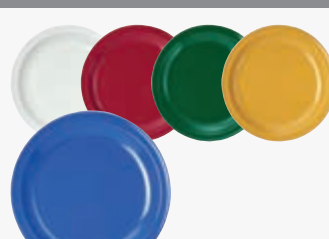

Teller, flach Ø 23,5 cm

Kunststoff Melamin

Art.-Nr.	Ø/cm	Höhe/cm	Farbe	€/Stück
1928-710	23,5	2,4	weiß	5.88
1928-730	23,5	2,4	rot	6.14
1928-866	23,5	2,4	grün	6.14
1928-873	23,5	2,4	blau	6.14
1928-953	23,5	2,4	gelb	6.14

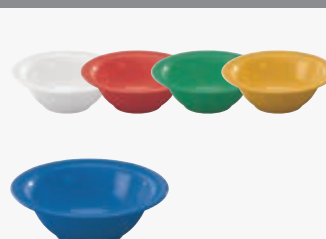

Schüssel 0,45l

Kunststoff Melamin

Art.-Nr.	Ø/cm	Höhe/cm	Farbe	€/Stück
1934-710	16,5	5,5	weiß	3.55
1934-730	16,5	5,5	rot	3.74
1934-866	16,5	5,5	grün	3.74
1934-873	16,5	5,5	blau	3.74
1934-953	16,5	5,5	gelb	3.74



Salat-/Servierlöffel klein

handlich, Kunststoff SAN, hygienisch, spülmaschinenbeständig, harte Oberfläche, Laffe 7,5 x 5,5cm, Stiel 16cm

Art.-Nr.	Farbe	Länge/cm	€/Stück
1615-710	weiß	23,5	1.66
1615-738	cherry-rot	23,5	1.59
1615-927	hellblau	23,5	1.59



Schüssel 1,6l

Kunststoff Melamin

Art.-Nr.	Ø/cm	Höhe/cm	Farbe	€/Stück
1936-710	23,5	7,0	weiß	7.65
1936-730	23,5	7,0	rot	7.84
1936-866	23,5	7,0	grün	7.84
1936-873	23,5	7,0	blau	7.84
1936-953	23,5	7,0	gelb	7.84



Schüssel Beckig, 1,5l

Kunststoff Melamin

Art.-Nr.	Ø/cm	Höhe/cm	Farbe	€/Stück
1530-710	19,5	7,5	weiß	9.38
1530-730	19,5	7,5	rot	9.38
1530-866	19,5	7,5	grün	9.38
1530-873	19,5	7,5	blau	9.38
1530-953	19,5	7,5	gelb	9.38
1531-700	Deckel für 1530-...		klar	2.53



Schüssel Beckig, 3,0l

Kunststoff Melamin

Art.-Nr.	Ø/cm	Höhe/cm	Farbe	€/Stück
1532-710	24,0	9,5	weiß	14.63
1532-730	24,0	9,5	rot	14.63
1532-866	24,0	9,5	grün	14.63
1532-920	24,0	9,5	blau	14.63
1532-953	24,0	9,5	gelb	14.63
1533-700	Deckel für 1532-...		klar	3.10

Produktmerkmale:

- Original **WACA** Melamin in Deutschland produziert
- geprüfte **Lebensmitteleignung**
- stapelbar, geschmacks- und geruchsneutral
- robust, langlebig, spülmaschinenfest
- sehr oberflächenhart
- tiefkühlfest
- Wärmebeständigkeit 80-100°C
- nicht unzerbrechlich



Tasse 0,23l

Kunststoff faserverstärktes PBT, spülmaschinenbeständig, mikrowellengeeignet, hitzebeständig bis 225°C, widerstandsfähig, passend für Untertasse 1938-...

Art.-Nr.	Ø/cm	Höhe/cm	Farbe	€/Stück
1709-873	8,1	7,9	blau	3.50
1709-953	8,1	7,9	gelb	3.50
1709-746	8,1	7,9	orange	3.50
1709-864	8,1	7,9	kiwigrün	3.50
1709-927	8,1	7,9	hellblau	3.50
1709-738	8,1	7,9	cherry-rot	3.50



Henkelbecher 0,32l

Kunststoff faserverstärktes PBT, spülmaschinenbeständig, mikrowellengeeignet, hitzebeständig bis 225°C, widerstandsfähig, passend für Untertasse 1938-...

Art.-Nr.	Ø/cm	Höhe/cm	Farbe	€/Stück
1703-873	7,5	9,0	blau	4.28
1703-953	7,5	9,0	gelb	4.28
1703-746	7,5	9,0	orange	4.28
1703-864	7,5	9,0	kiwigrün	4.28
1703-927	7,5	9,0	hellblau	4.28



Untertasse BISTRO Ø 14 cm

passend zu Tasse 1703... und 1709...
Kunststoff Melamin

Art.-Nr.	Ø/cm	Höhe/cm	Farbe	€/Stück
1938-221	14,0	1,6	gelb	5.10
1938-222	14,0	1,6	blau	5.10
1938-223	14,0	1,6	orange	5.10
1938-224	14,0	1,6	grün	5.10
1938-225	14,0	1,6	cherry-rot	5.10



Dessertteller BISTRO Ø 19,5 cm

Kunststoff Melamin

Art.-Nr.	Ø/cm	Höhe/cm	Farbe	€/Stück
1924-221	19,5	2,0	gelb	6.10
1924-222	19,5	2,0	blau	6.10
1924-223	19,5	2,0	orange	6.10
1924-224	19,5	2,0	grün	6.10
1924-225	19,5	2,0	cherry-rot	6.10



Teller, tief BISTRO Ø 20,5 cm

Kunststoff Melamin

Art.-Nr.	Ø/cm	Höhe/cm	Farbe	€/Stück
1926-221	20,5	4,5	gelb	7.77
1926-222	20,5	4,5	blau	7.77
1926-223	20,5	4,5	orange	7.77
1926-224	20,5	4,5	grün	7.77
1926-225	20,5	4,5	cherry-rot	7.77



Teller, flach BISTRO Ø 23,5 cm

Kunststoff Melamin

Art.-Nr.	Ø/cm	Höhe/cm	Farbe	€/Stück
1928-221	23,5	2,4	gelb	9.25
1928-222	23,5	2,4	blau	9.25
1928-223	23,5	2,4	orange	9.25
1928-224	23,5	2,4	grün	9.25
1928-225	23,5	2,4	cherry-rot	9.25



Trinkbecher BISTRO 0,23l

Kunststoff SAN, glasklar, oberflächenhart, spülmaschinengeeignet, hohe Stapelkante, nicht unzerbrechlich, nicht mikrowellengeeignet

Art.-Nr.	Ø/cm	Höhe/cm	Farbe	€/Stück
1719-221	7,8	7,4	gelb	2.68
1719-222	7,8	7,4	blau	2.68
1719-223	7,8	7,4	orange	2.68
1719-224	7,8	7,4	grün	2.68
1719-225	7,8	7,4	cherry-rot	2.68



Kompottschale BISTRO 0,20l

Kunststoff Melamin

Art.-Nr.	Ø/cm	Höhe/cm	Farbe	€/Stück
1930-221	14,0	4,0	gelb	4.55
1930-222	14,0	4,0	blau	4.55
1930-223	14,0	4,0	orange	4.55
1930-224	14,0	4,0	grün	4.55
1930-225	14,0	4,0	cherry-rot	4.55



Schüssel BISTRO 0,45l

Kunststoff Melamin

Art.-Nr.	Ø/cm	Höhe/cm	Farbe	€/Stück
1934-221	16,5	5,6	gelb	5.71
1934-222	16,5	5,6	blau	5.71
1934-223	16,5	5,6	orange	5.71
1934-224	16,5	5,6	grün	5.71
1934-225	16,5	5,6	cherry-rot	5.71



Schüssel BISTRO 1,6l

Kunststoff Melamin

Art.-Nr.	Ø/cm	Höhe/cm	Farbe	€/Stück
1936-221	23,5	7,0	gelb	12.29
1936-222	23,5	7,0	blau	12.29
1936-223	23,5	7,0	orange	12.29
1936-224	23,5	7,0	grün	12.29
1936-225	23,5	7,0	cherry-rot	12.29



Schüssel 0,40l, ohne Deckel

faserverstärkter Kunststoff PBT
mikrowellengeeignet, spülmaschinenbeständig, geschmacks- und geruchsneutral, robust, hitzebeständig bis 225°C (aber nicht auf Heizplatten stellen)

Art.-Nr.	Ø/cm	Höhe/cm	Farbe	€/Stück
A1043-746	12,5	4,5	orange	2.70
A1043-864	12,5	4,5	kiwigrün	2.70
A1043-927	12,5	4,5	hellblau	2.70
0043-800			Deckel für A1043-...	0.83



Schüssel 0,95l, ohne Deckel

faserverstärkter Kunststoff PBT
mikrowellengeeignet, spülmaschinenbeständig, geschmacks- und geruchsneutral, robust, hitzebeständig bis 225°C (aber nicht auf Heizplatten stellen)

Art.-Nr.	Ø/cm	Höhe/cm	Farbe	€/Stück
A1045-746	16,5	6,5	orange	3.75
A1045-864	16,5	6,5	kiwigrün	3.75
A1045-927	16,5	6,5	hellblau	3.75
0045-800			Deckel für A1045-...	1.14



Teller flach Ø 24 cm,

faserverstärktes PBT, spülmaschinenbeständig, mikrowellengeeignet, hitzebeständig bis 225°C, widerstandsfähig, geschmacks- und geruchsneutral

Art.-Nr.	Ø/cm	Höhe/cm	Farbe	€/Stück
1947-710	24,0	1,7	weiß	4.67
1947-746	24,0	1,7	orange	4.67
1947-864	24,0	1,7	kiwigrün	4.67
1947-927	24,0	1,7	hellblau	4.67



Teller tief Ø 21,5cm

faserverstärktes PBT, spülmaschinenbeständig, mikrowellengeeignet, hitzebeständig bis 225°C, widerstandsfähig, geschmacks- und geruchsneutral

Art.-Nr.	Ø/cm	Höhe/cm	Farbe	€/Stück
1945-710	21,5	3,0	weiß	4.81
1945-746	21,5	3,0	orange	4.81
1945-864	21,5	3,0	kiwigrün	4.81
1945-927	21,5	3,0	hellblau	4.81

Kunststoffgeschirr - Polycarbonat Serie **Kinderzeug**

Produktmerkmale:

- In Deutschland produziertes **Polycarbonat-Geschirr**
- unzerbrechliches Material
- besonders lange Lebensdauer
- durchdachtes Design mit abgerundeten Kanten, sicherem Stand
- für Kinderhände gestaltet
- spülmaschinengeeignet, mikrowellengeeignet
- Kälte- / Hitzebeständig -40°C bis +125°C

Qualität

- made
- in
- Germany



Kanne mit Deckel 0,6L PC

Ø 8 cm, Höhe 18 cm, Kunststoff Polycarbonat, spülmaschinengeeignet, mikrowellengeeignet, -40 bis +125°C

Art.-Nr.	Farbe	€/Stück
PC-144-TRANSPARENT	transparent	9.40
PC-144-ROT	rot	9.40
PC-144-GRÜN	grün	9.40
PC-144-BLAU	blau	9.40
PC-144-GELB	gelb	9.40



Ersatz-Deckel für Kanne 0,6L, PC

Ø 8cm, Höhe 2,4cm, Kunststoff Polycarbonat

Art.-Nr.	Farbe	€/Stück
PC-144D-TRANSPARENT	transparent	2.95
PC-144D-ROT	rot	2.95
PC-144D-GRUEN	grün	2.95
PC-144D-BLAU	blau	2.95
PC-144D-GELB	gelb	2.95



Trinkbecher 0,3l

Kunststoff Polycarbonat

Art.-Nr.	Ø/cm	Höhe/cm	Farbe	€/Stück
PC-164-ROT	7,8	9,5	rot	3.65
PC-164-GRUEN	7,8	9,5	grün	3.65
PC-164-BLAU	7,8	9,5	blau	3.65
PC-164-GELB	7,8	9,5	gelb	3.65
PC-164-OR	7,8	9,5	orange	3.65
PC-164-HG	7,8	9,5	hellgrün	3.65
PC-164-HB	7,8	9,5	hellblau	3.65
PC-164-TS	7,8	9,5	transparent	3.65



Kinderbecher 0,18l

Kunststoff Polycarbonat

Art.-Nr.	Ø/cm	Höhe/cm	Farbe	€/Stück
PC-155-ROT	6,5	7,5	rot	3.45
PC-155-GRÜN	6,5	7,5	grün	3.45
PC-155-BLAU	6,5	7,5	blau	3.45
PC-155-GELB	6,5	7,5	gelb	3.45
PC-155-OR	6,5	7,5	orange	3.45
PC-155-HG	6,5	7,5	hellgrün	3.45
PC-155-HB	6,5	7,5	hellblau	3.45
PC-155-TS	6,5	7,5	transparent	3.45



Henkelbecher 0,2l

Kunststoff Polycarbonat

Art.-Nr.	Ø/cm	Höhe/cm	Farbe	€/Stück
PC-103-ROT	7,0	7,5	rot	3.55
PC-103-GRÜN	7,0	7,5	grün	3.55
PC-103-BLAU	7,0	7,5	blau	3.55
PC-103-GELB	7,0	7,5	gelb	3.55
PC-103-OR	7,0	7,5	orange	3.55
PC-103-HG	7,0	7,5	hellgrün	3.55
PC-103-HB	7,0	7,5	hellblau	3.55



Dessertschale flach

Kunststoff Polycarbonat

Art.-Nr.	Ø/cm	Höhe/cm	Farbe	€/Stück
PC-149-ROT	13,0	2,5	rot	3.10
PC-149-GRÜN	13,0	2,5	grün	3.10
PC-149-BLAU	13,0	2,5	blau	3.10
PC-149-GELB	13,0	2,5	gelb	3.10
PC-149-OR	13,0	2,5	orange	3.10
PC-149-HG	13,0	2,5	hellgrün	3.10
PC-149-HB	13,0	2,5	hellblau	3.10



Tasse 0,2l

Kunststoff Polycarbonat

Art.-Nr.	Ø/cm	Höhe/cm	Farbe	€/Stück
PC-119-ROT	7,5	5,0	rot	3.55
PC-119-GRÜN	7,5	5,0	grün	3.55
PC-119-BLAU	7,5	5,0	blau	3.55
PC-119-GELB	7,5	5,0	gelb	3.55
PC-119-OR	7,5	5,0	orange	3.55
PC-119-HG	7,5	5,0	hellgrün	3.55
PC-119-HB	7,5	5,0	hellblau	3.55



Untertasse Ø 13,5 cm

zu Tasse PC-119, Kunststoff Polycarbonat

Art.-Nr.	Ø/cm	Höhe/cm	Farbe	€/Stück
PC-120-ROT	13,5	1,7	rot	2.65
PC-120-GRÜN	13,5	1,7	grün	2.65
PC-120-BLAU	13,5	1,7	blau	2.65
PC-120-GELB	13,5	1,7	gelb	2.65
PC-120-OR	13,5	1,7	orange	2.65
PC-120-HG	13,5	1,7	hellgrün	2.65
PC-120-HB	13,5	1,7	hellblau	2.65



Tasse mit Untertasse Ø 13,5 cm

Tasse Ø 7,5 cm, Höhe 5 cm, Kunststoff Polycarbonat

Art.-Nr.	Farbe	€/Stück
PC-118-ROT	rot	6.00
PC-118-GRÜN	grün	6.00
PC-118-BLAU	blau	6.00
PC-118-GELB	gelb	6.00
PC-118-OR	orange	6.00
PC-118-HG	hellgrün	6.00
PC-118-HB	hellblau	6.00



Dessertschale hoch

Kunststoff Polycarbonat

Art.-Nr.	Ø/cm	Höhe/cm	Farbe	€/Stück
PC-150-ROT	11,0	5,0	rot	3.50
PC-150-GRÜN	11,0	5,0	grün	3.50
PC-150-BLAU	11,0	5,0	blau	3.50
PC-150-GELB	11,0	5,0	gelb	3.50
PC-150-OR	11,0	5,0	orange	3.50
PC-150-HG	11,0	5,0	hellgrün	3.50
PC-150-HB	11,0	5,0	hellblau	3.50



Dessertteller Ø 19 cm

Kunststoff Polycarbonat

Art.-Nr.	Ø/cm	Höhe/cm	Farbe	€/Stück
PC-172-ROT	19,0	1,4	rot	3.85
PC-172-GRÜN	19,0	1,4	grün	3.85
PC-172-BLAU	19,0	1,4	blau	3.85
PC-172-GELB	19,0	1,4	gelb	3.85
PC-172-OR	19,0	1,4	orange	3.85
PC-172-HG	19,0	1,4	hellgrün	3.85
PC-172-HB	19,0	1,4	hellblau	3.85



Teller, tief Ø 19 cm

Kunststoff Polycarbonat

Art.-Nr.	Ø/cm	Höhe/cm	Farbe	€/Stück
PC-135-ROT	19,0	3,4	rot	4.75
PC-135-GRÜN	19,0	3,4	grün	4.75
PC-135-BLAU	19,0	3,4	blau	4.75
PC-135-GELB	19,0	3,4	gelb	4.75
PC-135-OR	19,0	3,4	orange	4.75
PC-135-HG	19,0	3,4	hellgrün	4.75
PC-135-HB	19,0	3,4	hellblau	4.75



Teller, tief Ø 24 cm

Kunststoff Polycarbonat

Art.-Nr.	Ø/cm	Höhe/cm	Farbe	€/Stück
PC-176-ROT	24,0	3,4	rot	5.10
PC-176-GRÜN	24,0	3,4	grün	5.10
PC-176-BLAU	24,0	3,4	blau	5.10
PC-176-GELB	24,0	3,4	gelb	5.10
PC-176-OR	24,0	3,4	orange	5.10
PC-176-HG	24,0	3,4	hellgrün	5.10
PC-176-HB	24,0	3,4	hellblau	5.10



Estteller, flach Ø 24 cm

Kunststoff Polycarbonat

Art.-Nr.	Ø/cm	Höhe/cm	Farbe	€/Stück
PC-124-ROT	24,0	2,0	rot	4.90
PC-124-GRÜN	24,0	2,0	grün	4.90
PC-124-BLAU	24,0	2,0	blau	4.90
PC-124-GELB	24,0	2,0	gelb	4.90
PC-124-OR	24,0	2,0	orange	4.90
PC-124-HG	24,0	2,0	hellgrün	4.90
PC-124-HB	24,0	2,0	hellblau	4.90

Kunststoffgeschirr - Thermoplast und Polypropylen

Produktmerkmale

Thermoplast:



- leicht und bruchfest
- BPA-frei und frei von Dioxin und Formaldehyd
- spülmaschineneeignet
- mikrowellentauglich
- Made in Germany
- lange Lebensdauer



Henkelbecher 0,20l

Kunststoff Thermoplast

Art.-Nr.	Farbe	Ø/cm	Höhe/cm	€/Stück
0603-126	sonnengelb	7,5	7,7	3.95
0603-314	erdbeerrot	7,5	7,7	3.95
0603-316	orange	7,5	7,7	3.95
0603-538	himmelblau	7,5	7,7	3.95
0603-539	grasgrün	7,5	7,7	3.95
0603-542	lila	7,5	7,7	3.95



Dessertschale hoch

Kunststoff Thermoplast

Art.-Nr.	Farbe	Ø/cm	Höhe/cm	€/Stück
0650-126	sonnengelb	11,0	5,0	3.90
0650-314	erdbeerrot	11,0	5,0	3.90
0650-316	orange	11,0	5,0	3.90
0650-538	himmelblau	11,0	5,0	3.90
0650-539	grasgrün	11,0	5,0	3.90
0650-542	lila	11,0	5,0	3.90



Tasse 0,15l

Kunststoff Thermoplast

Art.-Nr.	Farbe	Ø/cm	Höhe/cm	€/Stück
0608-126	sonnengelb	7,5	6,7	3.65
0608-314	erdbeerrot	7,5	6,7	3.65
0608-316	orange	7,5	6,7	3.65
0608-538	himmelblau	7,5	6,7	3.65
0608-539	grasgrün	7,5	6,7	3.65
0608-542	lila	7,5	6,7	3.65



Trinkbecher 0,25l

Kunststoff Thermoplast

Art.-Nr.	Farbe	Ø/cm	Höhe/cm	€/Stück
0663-126	sonnengelb	7,5	8,3	3.90
0663-314	erdbeerrot	7,5	8,3	3.90
0663-316	orange	7,5	8,3	3.90
0663-538	himmelblau	7,5	8,3	3.90
0663-539	grasgrün	7,5	8,3	3.90
0663-542	lila	7,5	8,3	3.90



Untertasse Ø 13,5 cm

zu Tasse 0608... und 0663..., Kunststoff Thermoplast

Art.-Nr.	Farbe	Ø/cm	Höhe/cm	€/Stück
0609-126	sonnengelb	13,5	1,8	3.20
0609-314	erdbeerrot	13,5	1,8	3.20
0609-316	orange	13,5	1,8	3.20
0609-538	himmelblau	13,5	1,8	3.20
0609-539	grasgrün	13,5	1,8	3.20
0609-542	lila	13,5	1,8	3.20



Dessertteller flach Ø 19 cm

Kunststoff Thermoplast

Art.-Nr.	Farbe	Ø/cm	Höhe/cm	€/Stück
0572-126	sonnengelb	19,0	1,4	4.45
0572-314	erdbeerrot	19,0	1,4	4.45
0572-316	orange	19,0	1,4	4.45
0572-538	himmelblau	19,0	1,4	4.45
0572-539	grasgrün	19,0	1,4	4.45
0572-542	lila	19,0	1,4	4.45



Teller flach Ø 20 cm

Kunststoff Thermoplast

Art.-Nr.	Farbe	Ø/cm	Höhe/cm	€/Stück
0617-126	sonnengelb	20,0	1,2	5.05
0617-314	erdbeerrot	20,0	1,2	5.05
0617-316	orange	20,0	1,2	5.05
0617-538	himmelblau	20,0	1,2	5.05
0617-539	grasgrün	20,0	1,2	5.05
0617-542	lila	20,0	1,2	5.05



Essteller flach Ø 24 cm

Kunststoff Thermoplast

Art.-Nr.	Farbe	Ø/cm	Höhe/cm	€/Stück
0624-126	sonnengelb	24,0	1,4	7.05
0624-314	erdbeerrot	24,0	1,4	7.05
0624-316	orange	24,0	1,4	7.05
0624-538	himmelblau	24,0	1,4	7.05
0624-539	grasgrün	24,0	1,4	7.05
0624-542	lila	24,0	1,4	7.05



Teller, tief Ø 19 cm

Kunststoff Thermoplast

Art.-Nr.	Farbe	Ø/cm	Höhe/cm	€/Stück
0635-126	sonnengelb	19,0	2,5	5.05
0635-314	erdbeerrot	19,0	2,5	5.05
0635-316	orange	19,0	2,5	5.05
0635-538	himmelblau	19,0	2,5	5.05
0635-539	grasgrün	19,0	2,5	5.05
0635-542	lila	19,0	2,5	5.05



Teller groß, tief Ø 20,5 cm

Kunststoff Thermoplast

Art.-Nr.	Farbe	Ø/cm	Höhe/cm	€/Stück
0574-126	sonnengelb	20,5	3,5	5.65
0574-314	erdbeerrot	20,5	3,5	5.65
0574-316	orange	20,5	3,5	5.65
0574-538	himmelblau	20,5	3,5	5.65
0574-539	grasgrün	20,5	3,5	5.65
0574-542	lila	20,5	3,5	5.65

Produktmerkmale:

- Polypropylen-Geschirr (Weichplaste) ist unzerbrechlich
- geschmacks- und geruchsneutral
- langlebig, mikrowelleneeignet
- spülmaschineneeignet
- Wärmebeständigkeit bis 100°C
- Bruchfestigkeit 1 (sehr gut)
- stapelbar
- tiefkühlfest



Tasse 0,20l, stapelbar

Kunststoff Polypropylen

Art.-Nr.	Ø/cm	Höhe/cm	Farbe	€/Stück
1921-733201	8,4	6,0	rot	1.39
1921-868201	8,4	6,0	grün	1.39
1921-923201	8,4	6,0	blau	1.39
1921-958201	8,4	6,0	gelb	1.39



Untertasse Ø 14 cm

zu Tasse 1921

Kunststoff Polypropylen

Art.-Nr.	Ø/cm	Höhe/cm	Farbe	€/Stück
1923-733201	14,0	1,4	rot	1.39
1923-868201	14,0	1,4	grün	1.39
1923-923201	14,0	1,4	blau	1.39
1923-958201	14,0	1,4	gelb	1.39



Henkelbecher 0,25l

Kunststoff Polypropylen

Art.-Nr.	Ø/cm	Höhe/cm	Farbe	€/Stück
6160-733201	7,5	8,6	rot	1.90
6160-868201	7,5	8,6	grün	1.90
6160-923201	7,5	8,6	blau	1.90
6160-958201	7,5	8,6	gelb	1.90



Müsli-Schüssel, groß 0,45L.

Kunststoff Polypropylen

Art.-Nr.	Ø/cm	Höhe/cm	Farbe	€/Stück
1933-733201	13,0	7,3	rot	2.15
1933-868201	13,0	7,3	grün	2.15
1933-923201	13,0	7,3	blau	2.15
1933-958201	13,0	7,3	gelb	2.15



Teller, flach Ø 21,5 cm

Kunststoff Polypropylen

Art.-Nr.	Ø/cm	Höhe/cm	Farbe	€/Stück
6066-733201	21,5	1,8	rot	2.45
6066-868201	21,5	1,8	grün	2.45
6066-923201	21,5	1,8	blau	2.45
6066-958201	21,5	1,8	gelb	2.45



Teller, tief Ø 21,5 cm

Kunststoff Polypropylen

Art.-Nr.	Ø/cm	Höhe/cm	Farbe	€/Stück
1941-733201	21,5	3,0	rot	2.45
1941-868201	21,5	3,0	grün	2.45
1941-923201	21,5	3,0	blau	2.45
1941-958201	21,5	3,0	gelb	2.45

Kunststoffgeschirr - Polypropylen

Produktmerkmale:

- **Polypropylen-Geschirr** (Weichplaste) ist bruchsicher
- geschmacks- und geruchsneutral
- spülmaschinengeeignet
- mikrowellengeeignet
- hitzebeständig bis +100°C
- kältebeständig bis -10°C

Qualität

- made in Germany



Henkelbecher 0,2l
Kunststoff Polypropylen

Art.-Nr.	Ø/cm	Höhe/cm	Farbe	€/Stück
PP-803-BLAU	7,0	7,5	blau	2.25
PP-803-GELB	7,0	7,5	gelb	2.25
PP-803-GRÜN	7,0	7,5	grün	2.25
PP-803-ROT	7,0	7,5	rot	2.25



Kinderbecher 0,18l
Kunststoff Polypropylen

Art.-Nr.	Ø/cm	Höhe/cm	Farbe	€/Stück
PP-855-BLAU	7,5	6,5	blau	1.70
PP-855-GELB	7,5	6,5	gelb	1.70
PP-855-GRÜN	7,5	6,5	grün	1.70
PP-855-ROT	7,5	6,5	rot	1.70



Trink-/Zahnputzbecher 0,2l
Kunststoff Polypropylen

Art.-Nr.	Ø/cm	Höhe/cm	Farbe	€/Stück
PP-091-BLAU	7,0	8,8	blau	1.60
PP-091-GELB	7,0	8,8	gelb	1.60
PP-091-GRÜN	7,0	8,8	grün	1.60
PP-091-ROT	7,0	8,8	rot	1.60



Dessertschale hoch
Kunststoff Polypropylen

Art.-Nr.	Ø/cm	Höhe/cm	Farbe	€/Stück
PP-850-BLAU	11,0	5,0	blau	2.65
PP-850-GELB	11,0	5,0	gelb	2.65
PP-850-GRÜN	11,0	5,0	grün	2.65
PP-850-ROT	11,0	5,0	rot	2.65



Dessertteller Ø 19 cm
Kunststoff Polypropylen

Art.-Nr.	Ø/cm	Höhe/cm	Farbe	€/Stück
PP-872-BLAU	19,0	1,4	blau	2.55
PP-872-GELB	19,0	1,4	gelb	2.55
PP-872-GRÜN	19,0	1,4	grün	2.55
PP-872-ROT	19,0	1,4	rot	2.55



Teller tief Ø 19 cm
Kunststoff Polypropylen

Art.-Nr.	Ø/cm	Höhe/cm	Farbe	€/Stück
PP-835-BLAU	19,0	3,4	blau	2.75
PP-835-GELB	19,0	3,4	gelb	2.75
PP-835-GRÜN	19,0	3,4	grün	2.75
PP-835-ROT	19,0	3,4	rot	2.75



Kunststoff-Kanne Caruba PP 1,2L
-40°C bis +110°C, spülmaschinenfest, blickdicht, Ø10,5 cm, Deckel mit verschiedenen Öffnungen

Art.-Nr.	Farbe	Höhe/cm	Inhalt/L	€/Stück
17058-507	lime-grün	22,5	1,2	6.75
17058-616	horizon-blau	22,5	1,2	6.75



Trinkbecher Caruba PP 0,25L
-40°C bis +110°C, Kunststoff Polypropylen, spülmaschinenfest, blickdicht, mikrowellengeeignet

Art.-Nr.	Farbe	Höhe/cm	Inhalt/L	€/Stück
17051-507	lime-grün	9,5	0,25	1.35
17051-616	horizon-blau	9,5	0,25	1.35



Teller tief 21 cm Caruba PP
-40°C bis +110°C, Kunststoff Polypropylen, spülmaschinenfest, blickdicht, mikrowellengeeignet

Art.-Nr.	Farbe	Ø/cm	Höhe/cm	€/Stück
17056-507	lime-grün	21,0	3,5	2.19
17056-616	horizon-blau	21,0	3,5	2.19



Teller flach 26cm Caruba PP
-40°C bis +110°C, Kunststoff Polypropylen, spülmaschinenfest, blickdicht, mikrowellengeeignet

Art.-Nr.	Farbe	Ø/cm	Höhe/cm	€/Stück
17057-507	lime-grün	26,0	1,5	2.19
17057-616	horizon-blau	26,0	1,5	2.19



Henkelbecher Anja 0,2l
Kunststoff Polypropylen

Art.-Nr.	Ø/cm	Höhe/cm	Farbe	€/Stück
2104-BLAU	7,3	8,0	blau	1.59
2104-GRÜN	7,3	8,0	grün	1.59
2104-ORANGE	7,3	8,0	orange	1.59
2104-ROT	7,3	8,0	rot	1.59



Becher 0,2l
Kunststoff Polypropylen

Art.-Nr.	Ø/cm	Höhe/cm	Farbe	€/Stück
2123-BLAU	7,7	9,5	blau	0.85
2123-GRÜN	7,7	9,5	grün	0.85
2123-ORANGE	7,7	9,5	orange	0.85
2123-ROT	7,7	9,5	rot	0.85



Teller, viereckig, Gravur Blume
Kunststoff Polypropylen

Art.-Nr.	Maße/cm	Höhe/cm	Farbe	€/Stück
7839-BLAU	17,0 x 17,0	1,7	blau	0.89
7839-GRÜN	17,0 x 17,0	1,7	grün	0.89
7839-ORANGE	17,0 x 17,0	1,7	orange	0.89
7839-ROT	17,0 x 17,0	1,7	rot	0.89



Teller, viereckig, Gravur Blume
Kunststoff Polypropylen

Art.-Nr.	Maße/cm	Höhe/cm	Farbe	€/Stück
7845-BLAU	22,0 x 22,0	1,7	blau	0.99
7845-GRÜN	22,0 x 22,0	1,7	grün	0.99
7845-ORANGE	22,0 x 22,0	1,7	orange	0.99
7845-ROT	22,0 x 22,0	1,7	rot	0.99



Trinkbecher pastell 0,25l
Kunststoff Polypropylen

Art.-Nr.	Ø/cm	Höhe/cm	Farbe	€/Stück
0076-BLAU	5,5	9,5	blau	0.90
0076-GELB	5,5	9,5	gelb	0.90
0076-GRÜN	5,5	9,5	grün	0.90
0076-ORANGE	5,5	9,5	orange	0.90



Henkelbecher pastell 0,3l
Kunststoff Polypropylen

Art.-Nr.	Ø/cm	Höhe/cm	Farbe	€/Stück
0293-BLAU	8,0	9,5	blau	1.96
0293-GELB	8,0	9,5	gelb	1.96
0293-GRÜN	8,0	9,5	grün	1.96



Kompottschale pastell 0,30L
Kunststoff Polypropylen

Art.-Nr.	Ø/cm	Höhe/cm	Farbe	€/Stück
0099-BLAU	11,0	4,0	blau	1.52
0099-GELB	11,0	4,0	gelb	1.52
0099-GRÜN	11,0	4,0	grün	1.52



Dessertschale 0,20L
Kunststoff Polypropylen

Art.-Nr.	Ø/cm	Höhe/cm	Farbe	€/Stück
1025-BLAU	10,5	4,0	blau	0.90
1025-GELB	10,5	4,0	gelb	0.90
1025-GRÜN	10,5	4,0	grün	0.90
1025-ORANGE	10,5	4,0	orange	0.90



Esslerteller Ø 17,5cm

Kunststoff PP, mit rutschfester Unterseite aus TPR, hoher Rand mit runder Einbuchtung erleichtert das Aufnehmen der Speisen, BPA-frei, mikrowellen- und spülmaschinenfest, für Kinder ab 6 Monate geeignet

Art.-Nr.	Ø /cm	Höhe	€/Stück
80020-124	17,5	3,5	8.36



passendes Besteck
siehe Seite 66

Kinderschale 0,30l

Kunststoff PP, mit Dekor Affe, BPA-frei, tiefkühlgeeignet, mikrowellen- und spülmaschinenfest

Art.-Nr.	Ø /cm	Höhe	€/Stück
80030-124	12,7	4,5	5.00



Kinderteller Ø 22,0cm

Kunststoff PBT, mit Dekor Giraffe, BPA-frei, tiefkühlgeeignet, mikrowellen- und spülmaschinengeeignet

Art.-Nr.	Ø /cm	Höhe	€/Stück
80015-124	22,0	2,0	7.60



Trinklernbecher Anti-Tropf, 0,20l

Tritan, 2 Henkel PP, Silikon-Ventil, BPA-frei, 2 kurze Mundstücke für eine gesunde Entwicklung von Mund und Zähnen, spülmaschinenfest, nicht mikrowellengeeignet, für Kinder ab 6 Monate geeignet

Art.-Nr.	Ø /cm	Höhe/cm	Farbe	€/Stück
80110-124	7,6	12,0	turquoise	9.20
80110-784	7,6	12,0	deep pink	9.20
80110-146	7,6	12,0	deep blue	9.20



Trinklernbecher Anti-Tropf, 0,2l

ABS-Kunststoff, Silikon-Ventil, spezielles Mundstück schützt die Kinderzähne, BPA-frei, schlagfest, spülmaschinengeeignet bis 70°C, nicht für Mikrowelle und Backofen

Art.-Nr.	Ø /cm	Höhe	€/Stück
81280-653	8,1	11,2	7.39



klein - handlich - sehr stabil

Trinkbecher Tritan, 0,15l

Kunststoff Tritan, unzerbrechlich, BPA-frei, klein und handlich, vielseitig einsetzbar, robust, spülmaschinenfest, stapelbar, nicht mikrowellengeeignet, Made in Germany

Art.-Nr.	Ø /cm	Höhe/cm	Farbe	€/Stück
10500	7,0	9,5	klar	2.75
10513	7,0	9,5	blau	2.85
10531	7,0	9,5	orange	2.85
10534	7,0	9,5	grün	2.85



Stapelbecher LINEA, 0,15l

Kunststoff Tritan, unzerbrechlich, BPA-frei, stapelbar, vielseitig einsetzbar, robust, spülmaschinenfest, recyclebar, nicht mikrowellengeeignet, Made in Germany

Art.-Nr.	Ø /cm	Höhe/cm	Farbe	€/Stück
10560	6,5	8,0	transparent	2.29



Stapelbecher LINEA, 0,15l

Kunststoff Tritan, unzerbrechlich, BPA-frei, stapelbar, vielseitig einsetzbar, robust, spülmaschinenfest, recyclebar, nicht mikrowellengeeignet, Made in Germany

Art.-Nr.	Ø /cm	Höhe/cm	Farbe	€/Stück
10565	6,5	8,0	grey	2.39
10570	6,5	8,0	green	2.39
10575	6,5	8,0	berry	2.39

klein - handlich - leicht



Trinkbecher 0,19l Polycarbonat

Kunststoff brillantklar, hygienisch, robust, spülmaschinenfest

Art.-Nr.	Ø /cm	Höhe/cm	Inhalt/l	€/Stück
1745-900	6,0	9,5	0,19	2.20



Polycarbonat-Becher 0,2l

außen satiniert, innen glatt, glatter Rand, stapelbar, leicht, sehr stabil und griffig, spülmaschinenfest, Kunststoff Polycarbonat

Art.-Nr.	Ø /cm	Höhe/cm	Inhalt/l	€/Stück
66947	7,0	10,0	0,2	1.98



Trinkbecher BISTRO 0,23l

Kunststoff SAN, glasklar, oberflächenhart, spülmaschinengeeignet, hohe Stapelkante, nicht unzerbrechlich, nicht mikrowellengeeignet

Art.-Nr.	Ø /cm	Höhe/cm	Farbe	€/Stück
1719-221	7,8	7,4	gelb	2.68
1719-222	7,8	7,4	blau	2.68
1719-223	7,8	7,4	orange	2.68
1719-224	7,8	7,4	grün	2.68
1719-225	7,8	7,4	cherry-rot	2.68



nur 0,99€/Stück

Trinkbecher 0,3l 10er-Pack

Kunststoff PP, immer farbig gemischt, sehr gute Qualität, unzerbrechlich, lebensmittelecht, spülmaschinenfest, Made in Germany

Art.-Nr.	Höhe x Ø /cm	€/Pack
5108	10,8 x 7,3	9.90



Trinkflasche Squeeze, 0,6L

Kunststoff PE, mit Sportverschluss, 100% dicht, angenehme Soft Touch Oberfläche, zum Trinken einfach Stützen ziehen, BPA frei, spülmaschinenfest, nicht für kohensäurehaltige Getränke geeignet

Art.-Nr.	Ø /cm	Höhe/cm	Farbe	€/Stück
518088	6,5	22,0	grün	6.60
518087	6,5	22,0	blau	6.60
518086	6,5	22,0	anthrazit	6.60



Trinkflasche Green Melons, 0,5L

Kunststoff Tritan, Deckel mit AutoClose, 100% dicht, auch für fruchtsäure- und kohensäurehaltige Getränke geeignet, BPA frei, große Öffnung für einfaches Befüllen, Deckel zerlegbar zur Reinigung, alle Teile spülmaschinenfest

Art.-Nr.	Ø /cm	Höhe/cm	Inhalt/L	€/Stück
F30305	6,5	21,5	0,5	14.95



Trinkbecher Polycarbonat

Kunststoff, klar, stapelbar bedingt spülmaschinengeeignet

Art.-Nr.	Ø /cm	Höhe/cm	Inhalt/l	€/Stück
9457018	7,0	8,0	0,18	1.80
9425022	6,8	10,2	0,22	2.80



Trinkbecher Polycarbonat

Kunststoff stapelbar, Premium-Qualität, bedingt spülmaschinengeeignet

Art.-Nr.	Ø /cm	Höhe/cm	Inhalt/l	€/Stück
9450012	6,9	7,2	0,12	2.50
9450017	7,3	7,4	0,17	3.90
9450019	7,5	8,0	0,19	4.00

Kannen



Kännchen klein 0,3L

Kunststoff Polycarbonat, spülmaschinenfest

Art.-Nr.	Ø /cm	Höhe/cm	Inhalt/L	€/Stück
9456030	7,5	12,0	0,3	5.00



Messkännchen 0,35L

Kunststoff SAN, transparent, deutliche Skala ml/Mehl/Zucker, geschlossener Griff, bis 85°C warmformbeständig, tropft nicht, sehr leicht, spülmaschinengeeignet, nicht unzerbrechlich, nicht mikrowellengeeignet

Art.-Nr.	Ø /cm	Höhe/cm	Inhalt/L	€/Stück
2241	9,0	13,0	0,35	3.99



Kanne satiniert 1,0L PC

mit blauem PP-Deckel, Ø ca.11cm leicht, spülmaschinenfest, mikrowellengeeignet, Kunststoff Polycarbonat

Art.-Nr.	Höhe/cm	Inhalt/L	€/Stück
66945	17,0	1,0	10.44



Mess/Mixbecher PP 1,5L

Kunststoff PP, grüner Deckel, Skala für Liter, Mehl, Zucker, spülmaschinenfest, rutschfester Boden, BPA-frei, ohne inneren Deckel als Mixbecher nutzbar

Art.-Nr.	Ø /cm	Höhe/cm	Inhalt/L	€/Stück
10322	13,3	19,2	1,5	6.19



Kanne mit Deckel 0,6L PC

Ø 8 cm, Höhe 18 cm, Kunststoff Polycarbonat, spülmaschinengeeignet, mikrowellengeeignet, -40 bis +125°C

Art.-Nr.	Farbe	€/Stück
PC-144-TRANSPARENT	transparent	9.40
PC-144-ROT	rot	9.40
PC-144-GRÜN	grün	9.40
PC-144-BLAU	blau	9.40
PC-144-GELB	gelb	9.40



Ersatz-Deckel für Kanne 0,6L, PP

Art.-Nr.	Farbe	€/Stück
PP-844D-ROT	rot	1.39
PP-844D-GRUEN	grün	1.39
PP-844D-BLAU	blau	1.39
PP-844D-GELB	gelb	1.39



Ersatz-Deckel für Kanne 0,6L, PC

Art.-Nr.	Farbe	€/Stück
PC-144D-TRANSPARENT	transparent	2.95
PC-144D-ROT	rot	2.95
PC-144D-GRUEN	grün	2.95
PC-144D-BLAU	blau	2.95
PC-144D-GELB	gelb	2.95



Kanne mit farbigem Deckel 0,6L PP

Ø 8,5 cm, Höhe 18 cm, Kunststoff Polypropylen spülmaschinengeeignet, mikrowellengeeignet, temperaturbeständig von -10 bis +100°C, bruchfest

Art.-Nr.	Farbe	€/Stück
PP-844-ROT	transparent/rot	7.25
PP-844-GRUEN	transparent/grün	7.25
PP-844-BLAU	transparent/blau	7.25
PP-844-GELB	transparent/gelb	7.25



Kanne mit Deckel 1,0L

Kunststoff Thermoplast, leicht und bruchfest, spülmaschinengeeignet, mikrowellentauglich, BPA-frei, Formaldehyd-frei, Made in Germany

Art.-Nr.	Ø /cm	Höhe/cm	Farbe	€/Stück
0645-126	9,5	23,0	sonnengelb	16.80
0645-539	9,5	23,0	grasgrün	16.80
0645-314	9,5	23,0	erdbeerrot	16.80
0645-538	9,5	23,0	himmelblau	16.80



Saftkanne 1,0L PP,

mit weißem Auflage-Deckel, spülmaschinenfest, mikrowellenbeständig, -30°C bis +100°C, Ø12cm, Höhe 14,5cm, unzerbrechlich, leicht, standfest, tropft nicht

Art.-Nr.	Farbe	€/Stück
1069-730	rot	11.85



Kunststoff-Kanne Caruba PP 1,2L,

-40°C bis +110°C, spülmaschinenfest, blickdicht, Ø10,5 cm, Deckel mit verschiedenen Öffnungen

Art.-Nr.	Farbe	Höhe/cm	Inhalt/L	€/Stück
17058-507	lime-grün	22,5	1,2	6.75
17058-616	horizon-blau	22,5	1,2	6.75



Universalkanne 1,5 L, PC

spülmaschinenfest, mikrowellengeeignet -40°C bis +125°C, Höhe 15cm, Ø13cm

Art.-Nr.	Bezeichnung	€/Stück
PC-127-ROT	Kanne rot	9.50
PC-127-GRÜN	Kanne grün	9.50
PC-127-BLAU	Kanne blau	9.50
PC-127-GELB	Kanne gelb	9.50



Kunststoffkanne Eosphere PP 1,5L

spülmaschinenfest, mikrowellengeeignet, semi-transparenter Kunststoff PP, geeignet von -40°C bis +110°C, Deckel mit verschiedenen Öffnungen

Art.-Nr.	Farbe	Höhe/cm	Inhalt/L	€/Stück
45500-91	grün	22,0	1,5	8.90



Kanne mit Deckel, 2,0L, PP

spülmaschinenfest, mikrowellengeeignet semi-transparenter Kunststoff PP, geeignet von -40°C bis +100°C, L 20cm x B 10cm

Art.-Nr.	Farbe	Höhe/cm	Inhalt/L	€/Stück
170-03	orange	23,0	2,0	7.25
170-01	weiß	23,0	2,0	7.25
170-04	grün	23,0	2,0	7.25
170-05	blau	23,0	2,0	7.25
170-07	pink	23,0	2,0	7.25



Getränke-Set bunt

1 orange Kanne 2 L + 12 grüne Becher 0,2L Polypropylen, geeignet von -40°C bis +100°C, spülmaschinenfest, mikrowellengeeignet

Art.-Nr.	Bezeichnung	€/Stück
171-BUNT	Getränke-Set orange/grün	12.90



Kühlschrankkrug PP 2L, Deckel LIME

geeignet von -40°C bis +100°C, spülmaschinengeeignet, passend für die Seitentür des Kühlschranks, Ausguss mit Schmierdeckel

Art.-Nr.	L x B x H/cm	Inhalt/L	€/Stück
10213	22,0 x 10,0 x 26,0	2,0	6.90

Kannen



Saftkanne mit Deckel, SAN, 1,3L
Kunststoff SAN, Ø 10,5cm, H 19,5cm, für heiße Getränke bis 90°C geeignet, nicht mikrowelleneeignet, nicht unzerbrechlich, Handwäsche empfohlen

Art.-Nr.	Höhe/cm	Inhalt/L	€/Stück
SN-966	19,5	1,3	10.45



Kunststoffkanne 1,75L
transparente Kanne Kunststoff PP, mit farbigem Steckdeckel, mit Maßeinteilung, Temperaturbeständig von -20°C bis + 95°C, lebensmittelecht, spülmaschinenfest, mikrowelleneeignet

Art.-Nr.	Farbe	Höhe/cm	Inhalt/L	€/Stück
K00570-WEIß	weiß	22,0	1,75	4.60
K00570-BLAU	blau	22,0	1,75	4.60
K00570-GRAU	grau	22,0	1,75	4.60



Messbecher PP 1,8L
Kanne transparent, Deckel farbig, mit 100ml Skalierung, Ø 12,5cm, H 20,5cm

Art.-Nr.	Farbe	€/Stück
9306180	transparent/blau	6.00
9306181	transparent/grün	6.00
9306182	transparent/rot	6.00



Messbecher PP 2,5L
Kanne transparent, Deckel farbig, mit 250ml Skalierung, Ø 12,5cm, H 25cm

Art.-Nr.	Farbe	€/Stück
9306250	transparent/blau	12.50
9306251	transparent/grün	12.50
9306252	transparent/rot	12.50



Mess/Mixbecher PP 2,0 L
Deckel mit Spritzschutz und Ausgießer, Skala für Mehl, Zucker, Reis, ml/Liter, spülmaschinenfest, rutschfester Gummiring im Boden, als Mixbecher nutzbar

Art.-Nr.	Ø/cm	Höhe/cm	Farbe	€/Stück
K09610-BLAU	18,0	14,0	blau	4.90
K09610-GRUEN	18,0	14,0	grün	4.90
K09610-GRAU	18,0	14,0	grau	4.90



Teekanne hitzebeständiges Glas
Deckel, Griff und Filter schwarzer Kunststoff, Ø 14cm, H 18cm, spülmaschinengeeignet, Lieferung im Farbkarton

Art.-Nr.	Farbe	Inhalt/L	€/Stück
K00020	schwarz	1,5	6.90



Teekanne hitzebeständiges Glas
Deckel, Griff und Filter farbiger Kunststoff, Ø 14cm, H 18cm, spülmaschinengeeignet, Lieferung im Farbkarton

Art.-Nr.	Farbe	Inhalt/L	€/Stück
K00050-BLAU	blau	1,5	6.90
K00050-GRAU	grau	1,5	6.90
K00050-GRUEN	grün	1,5	6.90
K00050-ROSA	rosa	1,5	6.90



Salzburg Krug mit Spiraloptik
Glaskrug für Kaltgetränke

Art.-Nr.	Ø/cm	Höhe/cm	Inhalt/L	€/Stück
09251408647	7,5	10,2	0,20	2.73
09251458647	8,3	10,3	0,25	2.78
09251708647	10,2	12,8	0,50	4.31
09251800047	12,5	16,5	1,0	7.31



Arc Krug
Glaskrug für Kaltgetränke

Art.-Nr.	Ø/cm	Höhe/cm	Inhalt/L	€/Stück
ARC36341	9,5	14,1	0,5	3.09
31805	12,6	20,2	1,0	4.14
ARC36366	12,6	21,7	1,3	5.18
ARC53061	14,2	24,2	1,6	6.42



Quadro Külschrankkrug
Glaskrug für Kaltgetränke

Art.-Nr.	Ø/cm	Höhe/cm	Inhalt/L	€/Stück
ARC75201	8,5	15,7	0,5	4.57
ARC70361	8,9	24,4	1,1	5.62
ARC30629	12,6	25,6	1,7	8.49



Glaskanne für Heissgetränke
hitzebeständiges Glas, Deckel und Griff Kunststoff, verschiedene Farben, spülmaschinengeeignet

Art.-Nr.	Ø/cm	Höhe/cm	Inhalt/L	€/Stück
258980	12,5	15,5	1,0	7.30
258895	12,5	16,0	1,25	9.80



Edelstahl - Kaffeekanne
poliert mit Kaltgriff, festes Sieb im Ausguß

Art.-Nr.	Ø/cm	Höhe/cm	Inhalt/L	€/Stück
1001100	10,0	15,0	0,75	15.50
1001150	12,5	15,0	1,25	19.00
1001200	12,5	19,0	1,75	22.20
1001300	14,5	21,0	2,75	27.50



Edelstahl-Kaffeekanne

Art.-Nr.	Ø/cm	Höhe/cm	Inhalt/L	€/Stück
1600100	10,5	14,5	0,75	16.50
1600150	12,0	18,0	1,25	22.00
1600200	14,0	20,0	1,75	26.00



Edelstahl-Milchgießer

Art.-Nr.	Ø/cm	Höhe/cm	Inhalt/L	€/Stück
1602100	10,5	12,5	0,75	13.00
1602150	12,0	16,0	1,25	19.00
1602200	13,5	17,5	1,75	20.00



Krug Aspen
Glaskrug für Kaltgetränke

Art.-Nr.	Ø/cm	Höhe/cm	Inhalt/L	€/Stück
A11401	11,5	22,5	1,3	5.81

Isolierkannen



Isolier-Pumpkanne, Edelstahl, 3,0L
Griff und Deckel Kunststoff schwarz, mit Tragegriff, Pump-System, Ø15cm, Höhe 37,5cm, mit 360°-Bodenring, Pumpkopf komplett abnehmbar

Art.-Nr.	Inhalt/Liter	€/Stück
150992	3,0	36.93



Aelios



Pumpkanne Pipe 2,5L
doppelwandiger Edelstahl, Pumpsystem Hartplastik, Boden 360° Drehvorrichtung, mit Pumphebel, Restwärme nach 6 Stunden 78°C, ideal für den Einsatz an Buffettheken oder Büro

Art.-Nr.	Farbe	€/Stück
8207	Edelstahl	46.40



Lieferung ohne Tropfenfänger - bitte separat bestellen.

Pumpkanne Coffeestation Edelstahl
bruchsicherer Edelstahlleinsatz aus doppelwandigem, vakuumgepumptem Edelstahl, Einhandbedienung mit Pumphebel, Drehvorrichtung 360°, Restwärme nach 6 Stunden 75°C

Art.-Nr.	Inhalt/Liter	€/Stück
8257	2,5	69.47
8259	3,5	77.86
TF200	Tropfenfänger f. Pumpkanne	11.71



Isolier-Pumpkanne, Edelstahl, 5 L
Griff und Deckel Kunststoff schwarz, mit Tragegriff, Pump-Deckel-Sicherung, Temperaturverlust 1,7°C/h, Pumpkopf abnehmbar, mit Boden-Ring für 360°-Drehung

Art.-Nr.	Ø /cm	Höhe/cm	Inhalt/L	€/Stück
150993	18,0	43,0	5,0	46.42



Aelios

Pumpkanne Airpot 1,9L
außen Hochglanz-Hartplastik, innen Stabilglaseinsatz, im Boden 360° Drehvorrichtung, mit Pumphebel, Restwärme nach 6 Stunden 78°C, ideal für den Einsatz an Buffettheken oder Büro

Art.-Nr.	Farbe	€/Stück
8196-088	grau/hellblau	25.76
8196-161	grau/schwarz	25.76



Isolier-Pumpkanne, Edelstahl, 2,2Ltr.
außen und innen Edelstahl, Ersatzkanne für Kaffeemaschine Thermo 24, Ø 18,5cm, Höhe 41cm, Deckel, Pumpmechanik und Griff Kunststoff schwarz

Art.-Nr.	Inhalt/Liter	€/Stück
317-2076	2,2	64.20



Isolier-Pumpkanne, Edelstahl, 2,2Ltr.
außen Edelstahl, innen Glaseinsatz, Ersatzkanne für Kaffeemaschine Thermo 24, Ø 18,5cm, Höhe 41cm, Deckel, Pumpmechanik und Griff Kunststoff schwarz

Art.-Nr.	Inhalt/Liter	€/Stück
317-2075	2,2	49.20



Airpot Furento - Bonamat
für Maschine TH / Tha; mit ergonomischem Pumphebel für einfache Ausgabe und Edelstahlzylinder, Inhalt: 2,2 Ltr., Maße: Ø 164 mm x Höhe 378 mm

Art.-Nr.	Farbe	€/Stück
7.171.331.101	Edelstahl	93.50



Isolier-Pumpkanne, Edelstahl, 1,9L
Tassenhöhe max. 22,5cm, ca. 2,3°C Temperaturverlust/Stunde, Bodenring für 360°-Drehung, Pumpkopf abnehmbar, Ø15cm, Höhe 33,5cm, nicht spülmaschinengeeignet

Art.-Nr.	Inhalt/Liter	€/Stück
190117	1,9	36.93



Isolierkanne Edelstahl
doppelwandig, Einhandbedienung, Deckel und Griff schwarzer Kunststoff PP mit gelber Drucktaste, hält für Stunden heiß, nicht spülmaschinengeeignet

Art.-Nr.	Ø /cm	Höhe/cm	Inhalt/L	€/Stück
446522	14,5	20,5	1,0	21.93
446621	14,5	23,0	1,5	23.41
446720	14,5	26,0	2,0	26.56



Aelios

Isolierkanne Safir rostfreie Edelstahlkanne, doppelwandig, vakuumgepumpt, unzerbrechlich, funktionelle Einhandbedienung, Restwärme nach 6 Stunden 75°C, nicht spülmaschinengeeignet

Art.-Nr.	Inhalt/Liter	€/Stück
2314	1,0	23.75
2315	1,5	26.05
2316	2,0	28.57



Vacuum-Kaffeekanne
Chrom-Nickel-Stahl, Kunststoffoberteil nach vielen Stunden noch heiß, nicht spülmaschinengeeignet

Art.-Nr.	Höhe/cm	Inhalt/L	€/Stück
3810100	18,0	1,0	16.00
3810150	22,0	1,5	18.00
3810200	25,0	2,0	20.00



Isolierkanne Edelstahl, 1,5Ltr.
doppelwandig, Deckel, Ausgießmechanik, Griff Kunststoff schwarz, Gewicht 720g, spülmaschinengeeignet

Art.-Nr.	Ø /cm	Höhe/cm	Inhalt/L	€/Stück
190114	14,0	21,5	1,5	20.05



Isolierkanne Edelstahl 2Ltr.
doppelwandig, Deckel, Ausgießmechanik, Griff Kunststoff schwarz, Gewicht 800g, Ersatzkanne für Contessa 1002+Duo, spülmaschinengeeignet

Art.-Nr.	Ø /cm	Höhe/cm	Inhalt/L	€/Stück
190116	14,0	25,0	2,0	22.16



Isolierkanne Samba Waves 1,0L
außen Kunststoff PP, innen Glaseinsatz, Deckel mit Quick Press-Verschluss, hält gefüllt 12 h heiß oder 24 h kalt, nicht spülmaschinengeeignet, Made in Germany

Art.-Nr.	Farbe	€/Stück
N40107	Koralle	15.90
N40108	Minze	15.90
N40109	Stone	15.90



Aelios

Isolierkanne Zeo 1,5L
außen Kunststoffmantel mit Matt-Effekt, innen Q100-Glaseinsatz, mit Drucktastenverschluss für Einhandbedienung, Höhe 26,7cm, nicht spülmaschinengeeignet, Restwärme nach 6 Stunden 78°C

Art.-Nr.	Farbe	€/Stück
7415-195	Magenta	19.03
7415-193	Lemon Green	19.03
7415-157	Warm Grey	19.03

Alle Artikel der Serien Wash, Wash S, Wave, Wave S, Wave Maxi und Thermoboy sind durch die Santoprene Versiegelung zur Spülmaschinennutzung (auch industrielle Spülmaschinen bis 95°C) geeignet. Ideal für alle Großküchen, Hotels, Krankenhäuser und Pflegeheime.



Isolierkanne Wave Maxi 1,5L
außen Hochglanz-Hartplastik, innen Stabilglaseinsatz, mit Drehverschluss, Spülmaschinenfest auch für Industrierpüler, Restwärme nach 6 Stunden 78°C

Art.-Nr.	Farbe	€/Stück
2945-001	weiß	25.90
2945-002	schwarz	25.90
2945-008	dunkelblau	25.90

Art.-Nr.	Farbe	€/Stück
2945-046	rot	25.90
2945-092	vanille	25.90
2945-123	cappuccino	25.90
2945-126	kiwi	25.90



Isolierkanne Wave C kiwi
außen Hochglanz-Hartplastik, innen Stabilglaseinsatz, mit Drehverschluss, Spülmaschinenfest auch für Industrierpüler, Restwärme nach 6 Stunden 65°C

Art.-Nr.	Bezeichnung	€/Stück
2942-126	Inhalt 0,6L Mini	18.65
2944-126	Inhalt 1,0L Standard	19.58



Isolierkanne Thermoboy 0,3L
außen Hochglanz-Hartplastik, innen Stabilglaseinsatz, mit Klappdeckel, ideal für Tablettensysteme, Spülmaschinenfest auch für Industrierpüler, Restwärme nach 6 Stunden 60°C

Art.-Nr.	Farbe	€/Stück
7341-001	weiß	17.08
7341-008	dunkelblau	17.08
7341-042	beige	17.08
7341-046	rot	17.08



Isolierkanne Wash 1,0L
außen Hochglanz-Hartplastik, innen Stabilglaseinsatz, mit Drehverschluss, Spülmaschinenfest auch für Industrierpüler, Restwärme nach 6 Stunden 75°C

Art.-Nr.	Farbe	€/Stück
2744-001	weiß	17.98
2744-002	schwarz	17.98
2744-008	dunkelblau	17.98
2744-011	rot	17.98
2744-074	grau	17.98
2744-092	vanille	17.98

Isolierkanne Wash S+ 1,0L
außen Hochglanz-Hartplastik, innen bruchsicherer Edelstahlseinsatz, mit Drehverschluss, Spülmaschinenfest auch für Industrierpüler, Restwärme nach 6 Stunden 75°C

Art.-Nr.	Farbe	€/Stück
2764-001	weiß	32.83
2764-008	dunkelblau	32.83



Isolierkanne Wave 1,0L
außen Hochglanz-Hartplastik, innen Stabilglaseinsatz, mit Drehverschluss, Spülmaschinenfest auch für Industrierpüler, Restwärme nach 6 Stunden 75°C

Art.-Nr.	Farbe	€/Stück
2944-001	weiß	19.58
2944-002	schwarz	19.58
2944-008	dunkelblau	19.58
2944-046	rot	19.58
2944-092	vanille	19.58
2944-123	cappuccino	19.58

Isolierkanne Wave S+ 1,0L
außen Hochglanz-Hartplastik, innen bruchsicherer Edelstahlseinsatz, mit Drehverschluss, Spülmaschinenfest auch für Industrierpüler, Restwärme nach 6 Stunden 75°C

Art.-Nr.	Farbe	€/Stück
2964-001	weiß	33.70
2964-002	schwarz	33.70
2964-008	dunkelblau	33.70
2964-046	rot	33.70
2964-092	vanille	33.70
2964-123	cappuccino	33.70



Isolierkanne Wave 1,0L mit Druck
außen Hochglanz-Hartplastik, innen Stabilglaseinsatz, mit Drehverschluss, Spülmaschinenfest auch für Industrierpüler, Restwärme nach 6 Stunden 75°C

Art.-Nr.	Bezeichnung	€/Stück
2944-T	Aufdruck TEA TIME rot	20.79
2944-C	Aufdruck COFFEE BREAK blau	20.79

mit Drucktastenverschluss für Einhandbedienung



Isolierkanne Wave Push 1,0L
außen Hochglanz-Hartplastik, innen Stabilglaseinsatz, mit Drucktastenverschluss für Einhandbedienung, Spülmaschinenfest auch für Industrierpüler, Restwärme nach 6 Stunden 75°C

Art.-Nr.	Farbe	€/Stück
2934-001	weiß	21.51
2934-002	schwarz	21.51
2934-008	dunkelblau	21.51
2934-046	rot	21.51
2934-092	vanille	21.51
2934-123	cappuccino	21.51
2934-126	kiwi	21.51

Isolierkanne Maxi Push 1,5L
außen Hochglanz-Hartplastik, innen Stabilglaseinsatz, mit Drucktastenverschluss für Einhandbedienung, Spülmaschinenfest auch für Industrierpüler, Restwärme nach 6 Stunden 78°C

Art.-Nr.	Farbe	€/Stück
2935-001	weiß	27.85
2935-002	schwarz	27.85
2935-008	dunkelblau	27.85
2935-046	rot	27.85
2935-092	vanille	27.85
2935-123	cappuccino	27.85
2935-126	kiwi	27.85



Isolierkanne Care 0,5L
außen Hochglanz-Hartplastik, unzerbrechlicher Kunststoffeinsatz PP, mit Drehverschluss, spülmaschineneeignet, stapelbar, für Kurzzeitwärmehaltung, Restwärme nach 2 Stunden 60°C

Art.-Nr.	Farbe	Höhe/cm	Inhalt/L	€/Stück
0162-186	blau	13,0	0,5	15.19

Getränkebehälter



Glas-Getränkspender Set 4-teilig

bestehend aus Glas-Getränkspender mit Hahn, 7L, Buffetständer Ø18cm, Eiswasserröhre PP transparent, Tropfenschale 2-teilig

Art.-Nr.	Bezeichnung	€/Stück
10000	Getränkspender-Set 4-teilig	106.00
10855	Getränkspender	79.92
33270	Buffetständer	14.00
10849	Eiswasserröhre	9.50
10853	Tropfenschale	8.00



Getränkebehälter nicht isoliert!

Getränkebehälter

Chrom-Nickel-Stahl

mit Auslaufhahn, nicht isoliert, für Tassenhöhe bis max. 9,5cm

Art.-Nr.	Ø /cm	Höhe/cm	Inhalt/L	€/Stück
4655600	20	35	6	79.00
4655800	Ausverkauft			
4655120	24	40	12	93.50
4655250	30	51	25	122.50



Getränkebehälter nicht isoliert!

Saftdispenser Polypropylen

mit Klapphahn und Tropfenschale

Behälter abnehmbar mit Maßeinteilung, für Temperaturen von -20°C bis +120°C, Breite 20,5x Tiefe 44,5x Höhe 52,5cm, Tassenhöhe max. 18,5cm, nicht spülmaschinengeeignet

Art.-Nr.	Farbe	Inhalt/L	€/Stück
9932110	braun	14	69.50
9932111	gelb	14	69.50



Thermo-Getränkebehälter

außen Kunststoff, PU-Isolierung, Innenbehälter Chromnickelstahl, Schraubdeckel und Tragegriff Kunststoff, stabiler Hahn, ohne Gummidichtung, inklusive separatem Auflagedeckel, dieser reduziert Überschwappen beim Transport

Art.-Nr.	Farbe	Ø /cm	Höhe/cm	Inhalt/L	€/Stück
3752120	braun	30	33	12	70.00
3752121	blau	30	33	12	70.00



Getränke-Thermobehälter schwarz

Kunststoff Polyethylen LDPE mit PU-Isolierung, mit Deckeldichtung und Ventil, schlagfest, Hahn eingelassen, abgerundete Innenkammer, 4 stabile Verschlussklammern, 2 Griffe, für Tassen bis 9,5cm geeignet

Art.-Nr.	L x B x H/cm	Inhalt/L	€/Stück
877869	42 x 23 x 47	9,4	197.00
877876	42 x 23 x 62	18	245.00



Thermo-Getränkebehälter

Chrom-Nickel-Stahl, einfache Ausführung

doppelwandig, mit 3 Verschlussklammern, mit Deckeldichtung und Fallgriffen, Tassenhöhe max. 5,0cm oder Randaufstellung

Art.-Nr.	Ø /cm	Höhe/cm	Inhalt/L	€/Stück
4622800	24	29	8	130.00
4622120	30	33	11	142.00
4622250	36	38	20	194.00



Thermo-Getränkebehälter blau

komplett Kunststoff PE, mit Schraubdeckel, Tragegriff und Drück-Hahn, außen farbig, innen weiß, gute Isolation, große Öffnung für leichte Reinigung, für heiße und kalte Getränke geeignet, nicht spülmaschinengeeignet

Art.-Nr.	Farbe	Ø /cm	Höhe/cm	Inhalt/L	€/Stück
07301	blau	21	23	4,0	15.95
07131	blau	23	28	6,0	20.95
07141	blau	23	33	8,0	25.45
07151	blau	27	38	13,0	41.55
07100	weiß	Ersatzhahn			2.00

Thermo-Getränkebehälter orange

komplett Kunststoff PE, mit Schraubdeckel, Tragegriff und Drück-Hahn, außen farbig, innen weiß, gute Isolation, große Öffnung für leichte Reinigung, für heiße und kalte Getränke geeignet, nicht spülmaschinengeeignet

Art.-Nr.	Farbe	Ø /cm	Höhe/cm	Inhalt/L	€/Stück
07143	orange	23	33	8,0	22.90
07100	weiß	Ersatzhahn			2.00



Thermo-Getränkebehälter apfelgrün

komplett Kunststoff PE, mit Schraubdeckel, Tragegriff und Drück-Hahn, außen farbig, innen weiß, gute Isolation, große Öffnung für leichte Reinigung, für heiße und kalte Getränke geeignet, nicht spülmaschinengeeignet

Art.-Nr.	Farbe	Ø /cm	Höhe/cm	Inhalt/L	€/Stück
07302	apfelgrün	21	23	4,0	15.95
07132	apfelgrün	23	28	6,0	20.95
07142	apfelgrün	23	33	8,0	25.45
07100	weiß	Ersatzhahn			2.00

Getränkebehälter & Heißwasserbereiter



Thermo-Getränke-Behälter mit Klapphahn

doppelwandig, Edelstahl, Deckel, Tragegriff, stabiler Hahn, klappbare Füße aus Kunststoff, für Tassenhöhe bis 10,5cm geeignet

Art.-Nr.	Ø /cm	Höhe/cm	Inhalt/L	€/Stück
4645080	24,0	35	8,0	69.00
4645100	24,0	44	10,0	78.20
4645120	24,0	47	12,0	82.80



Iso-Dispenser, Edelstahl

geeignet für heiße oder kalte Getränke, Deckel, klappbare Füße und Hahn schwarzer Kunststoff, mit Kippstange, Temperaturverlust pro Stunde ca. 4°C, Gewicht 2,0kg, Gläser-/Tassenhöhe max.10cm

Art.-Nr.	Ø /cm	Höhe/cm	Inhalt/L	€/Stück
150994	26	38,5	9	53.81



Getränke Dispenser Isod-12

Partygerät, für gelegentlichen Gebrauch, Edelstahl-Ummantelung poliert, innen Edelstahl-Behälter, komplett isoliert, Deckel und Boden Kunststoff, Gewicht 3kg, hält bis 6 Stunden kalt oder warm, Tassenhöhe max.11,5cm

Art.-Nr.	Ø /cm	Höhe/cm	Inhalt/L	€/Stück
334-1000	23	41,6	12	79.80



Glühwein-/ Heißwasserspender ANCONA 30,

Edelstahl/Kunststoff, einfache Ausführung zum Erhitzen und Warmhalten von Glühwein, Wasser, Tee... Thermostat von 30°-110°C, für Tassen bis 13cm, Sicherheitszapfhahn, Überhitzungsschutz, Kontrolllampe Kochen/Warmhalten H 55 cm, Ø 30 cm

Gewicht: 3.50 kg
Anschlusswert: 230 V / 2500 W

Inhalt: 30 Liter
Artikel-Nr.: 213-7515
Preis/Stück: 162.00€

ANCONA 10
Inhalt: 9 Liter
Artikel-Nr.: 213-7510
Preis/Stück: 94.00€



Glühwein-und Heißwasserkessel,

Edelstahl, mit Füllstandsanzeige, Temperatur stufenlos von 30° bis 110°C, Anti-Drip Hahn, Trockengeschutz, für Tassenhöhe bis 14cm, zum Erhitzen von Glühwein, Wasser, Tee geeignet, nicht für Kakao!

Inhalt: 20 Liter
H 60,2 cm, Ø 26,8 cm
Anschlusswert: 230 V / 2200 W
Artikel-Nr.: 209899
Preis/Stück: 165.00€

Inhalt: 10 Liter
H 47,4 cm, Ø 22,1 cm
Anschlusswert: 230 V / 2200 W
Artikel-Nr.: 209882
Preis/Stück: 119.00€



Getränkespender MAXX

Edelstahl, tropffreier Hahn, Tragebügel und ausklappbare Füße aus schwarzem Kunststoff PP, Restwärme nach 6 Stunden 80°C, Tassenhöhe max. 10,7cm, Einfüllöffnung Ø10cm
Für den täglichen Gebrauch geeignet!

Art.-Nr.	Ø /cm	Höhe/cm	Inhalt/L	€/Stück
8306	23	36,5	6	180.79
8300	23	48,5	10	197.26
AG8306	Ersatz-Hahn			11.34



Glühwein-/Heißw.kessel HOT DRINK MAXI,

Edelstahl, zum Erhitzen und Warmhalten von Glühwein, Wasser, Kaffee, Tee, Temperatur stufenlos von 30° bis 110°C, Kontrolllampen (Kochen / Warmhalten), Sicherheitszapfhahn, Überhitzungsschutz

H 60 cm, Ø 39 cm,
Gewicht: 8.90 kg
Anschlusswert: 230 V / 2400 W

Inhalt: 40,0 Liter
Artikel-Nr.: 317-2005
Preis/Stück: 210.85€

Ersatzhahn,
für Kaffeemaschine
SAROMICA
und Heißwasserkessel
HOT DRINK,
Artikel-Nr.: 317-3001
Preis/Stück: 25.50€



Glühweintopf/Einkochtopf, Edelstahl,

Verdecktes Heizelement, Betriebsanzeige Unterboden, Ablaufhahn und Griffe sind aus hochwertigem Kunststoff, Glasdeckel, stufenlose Temperaturreglung von 30°C-100°C H 52 cm, Ø 45 cm

Inhalt: 30 Liter, Gewicht: 5.47 kg
Anschlusswert: 230 V / 2000 W
Artikel-Nr.: 200.057
Preis/Stück: 199.40€

Inhalt: 25 Liter
Artikel-Nr.: A200.052
Preis/Stück: 178.30€



Heißgetränkespender 28Ltr.

Kessel aus Edelstahl, wärmeisolierte Griffe aus PP, Thermostat einstellbar bis 110°C, Anti-Tropf-Ablasshahn, Tassenhöhe max. 12cm, Aufheizdauer ca. 75 Minuten, für Glühwein, Wasser geeignet, nicht für Kakao und Milch!

H 48,5 cm, Ø 44 cm
Inhalt: 28 Liter,
Anschlusswert: 230 V / 2500 W
Artikel-Nr.: 240700
Preis/Stück: 143.60€

Wasserkocher & Kaffeemaschinen



Heißwasser-Spender Edelstahl, Temperaturbereich 30°C bis 100°C

Edelstahl, Verdecktes Heizelement, Betriebsanzeige, Ablaufhahn und Griffe aus Kunststoff, H 40 cm, Ø 21 cm
Inhalt: 5 Liter, Gewicht: 1.80 kg
Anschlusswert: 230 V / 1800 W
Artikel-Nr.: 200.061
Preis/Stück: 97.06€



Wasserkocher 4,2L Edelstahl, schnurlos, 360° drehbar

Farbe: Edelstahl/schwarz
Griff, Deckel und Basis aus Kunststoff PP, verdecktes Edelstahlheizelement, Wasserstandsanzeige, Trockengehschutz, Betriebsleuchte, Koch-Stopp-Automatik
L 34 cm x B 23,5 cm x H 29 cm
Inhalt: 4,2 Liter, Gewicht: 1.40 kg
Anschlusswert: 230 V / 2000 W
Artikel-Nr.: 209998
Preis/Stück: 44.80€



Wasserkocher metallic-farben, schnurlos, 360° drehbar,

Farbe: rot-metallic
Griff und innen Kunststoff, außen farbiger Edelstahl-Mantel, verdecktes Heizelement, Wasserstandsanzeige, Überhitzungsschutz, Partikelfilter, Kontrollleuchte
Inhalt: 1,7 Liter, Anschlusswert: 230 V / 2000 W
Artikel-Nr.: WK1020R
Preis/Stück: 39.90€



Wasserkocher Edelstahl 1,7L,

Edelstahl 18/10, schnurlos, 360° drehbar, Edelstahl/Kunststoff PP, mit Wasserstandsanzeige, Überhitzungsschutz, Betriebsleuchte, herausnehmbarer Partikelfilter, Mindestaufbrühmenge 0,3l, Koch-Stopp-Automatik
L 21 cm x B 16,5 cm x H 24 cm
Inhalt: 1,7 Liter, Gewicht: 0.96 kg
Anschlusswert: 230 V / 2200 W
Artikel-Nr.: 200095
Preis/Stück: 32.71€



Glas-Wasserkocher 1,7L,

Edelstahl/schwarz, schnurlos, 360° drehbar, Glas/Kunststoff, hitzebeständiger Glaskörper mit blauer Bodenbeleuchtung, verdecktes Heizelement, Kalkfilter, Mindestaufbrühmenge 0,5l, Temperaturbereich 0°C bis 100°C, Koch-Stopp-Automatik
L 23 cm x B 16 cm x H 23,5 cm
Inhalt: 1,7 Liter, Gewicht: 1.30 kg
Anschlusswert: 230 V / 2200 W
Artikel-Nr.: 200096
Preis/Stück: 33.76€



Wasserkocher Edelstahl 18/10, schnurlos, 360° drehbar

verdecktes Edelstahlheizelement, Wasserstandsanzeige, Überhitzungsschutz, Betriebsleuchte, herausnehmbarer Partikelfilter, Deckel mit Sicherheitsverriegelung, Koch-Stopp-Automatik
Inhalt: 1 Liter, Gewicht: 1.10 kg, Anschlusswert: 200-240 V / 1650 W
Artikel-Nr.: 69291
Preis/Stück: 32.71€

Wasserkocher Edelstahl 18/10, schnurlos, 360° drehbar

Inhalt: 1,7 Liter, Gewicht: 1.65 kg
Anschlusswert: 200-240 V / 2200 W
Artikel-Nr.: 69297
Preis/Stück: 39.66€



Wasserkocher weiß, schnurlos, 360° drehbar,

verdecktes Edelstahlheizelement, Wasserstandsanzeige, Trockengeh-u. Überhitzungsschutz, Partikelfilter, Kontrollleuchte, rutschhemmende Füße
Inhalt: 1,3 Liter
Gewicht: 0.74 kg
Anschlusswert: 230 V / 2200 W
Artikel-Nr.: 69591
Preis/Stück: 25.60€



Wasserkocher Edelstahl 18/10, schnurlos, 360° drehbar

verdecktes Heizelement, Wasserstandsanzeige, Überhitzungsschutz, heizt 1,7l in 5 Minuten, herausnehmbarer Partikelfilter, Deckel mit Sicherheitsverriegelung, Koch-Stopp-Automatik
Inhalt: 1,7 Liter, Anschlusswert: 200-240V / 2400 W
Artikel-Nr.: 69277
Preis/Stück: 47.23€



Kaffeemaschine haushaltsüblich,

Kunststoff schwarz mit Glaskanne 1,25L, sehr einfache Nutzung mit Antihaft-Heizplatte und herausnehmbarem Permanent-Filter, L 21 cm x B 22 cm x H 31 cm
Gewicht: 1.25 kg
Anschlusswert: 230 V / 1000 W
Artikel-Nr.: 69278
Preis/Stück: 41.17€



Wasserkocher grau,

schnurlos, 360° drehbar, verdecktes Edelstahlheizelement, Wasserstandsanzeige, Trockengeh-u. Überhitzungsschutz, Partikelfilter, Kontrollleuchte, rutschhemmende Füße
Inhalt: 1,3 Liter, Gewicht: 0.74 kg
Anschlusswert: 220/240 V / 2200 W
Artikel-Nr.: 69590
Preis/Stück: 25.60€



Wasserkocher WK5010, schnurlos, 360° drehbar,

Farbe: lemon
verdecktes Edelstahlheizelement, Wasserstandsanzeige, Trockengeh-u. Überhitzungsschutz, Partikelfilter, Kontrollleuchte, rutschhemmende Füße
Inhalt: 1,5 Liter, Anschlusswert: 230 V / 2200 W
Artikel-Nr.: WK5010L
Preis/Stück: 25.90€



Kaffeemaschine haushaltsüblich,

Kunststoff/Metall mit Glaskanne 1,8L, programmierbare 24h-Zeitvorwahl, automatische Abschaltung nach 2 Stunden, mit Antihaft-Heizplatte und herausnehmbarem Permanent-Filter
L 28 cm x B 25 cm x H 37 cm
Gewicht: 3.10 kg
Anschlusswert: 230 V / 900 W
Artikel-Nr.: 69279
Preis/Stück: 60.19€



Korbfilterpapier,

Inhalt: 1000 Stück/Pack
Artikel-Nr.: A190.002
Preis/Stück: 21.63€

Inhalt: 250 Stk./Pack
Artikel-Nr.: A190.002-250
Preis/Stück: 7.39€

Kaffeemaschine Contessa 1002,

Edelstahl/Kunststoff schwarz, inklusive Edelstahl-Isolierkanne, Inhalt 2 Ltr., Aufbrüzeit pro Kanne ca. 8 Minuten, Mindest-Aufbrühmenge 0,5L, mit Kontrolleuchte B 21,5 cm x H 52 cm, T 40 cm
 Gewicht: 6.50 kg
 Anschlusswert: 230 V / 1400 W
Artikel-Nr.: 190193
Preis/Stück: 241.60€

Ersatzkanne
Art.:190116
siehe Seite 26



Doppel-Kaffeemaschine Contessa Duo,

Edelstahl, inklusive 2 Edelstahl-Isolierkannen, Inhalt je 2 L, Aufbrüzeit pro Kanne ca. 8 Minuten, Mindest-Aufbrühmenge 0,5L, beide Kochstellen separat schaltbar, mit Kontrolleuchte B 43 cm x H 52 cm, T 40 cm
 Gewicht: 14.30 kg
 Anschlusswert: 230 V / 2800 W
Artikel-Nr.: 190184
Preis/Stück: 480.03€

Ersatzkanne
Art.:190116
siehe Seite 26

Kaffeemaschine CAPPONO

Gehäuse und Filterkorb Edelstahl, doppelwandiges Gehäuse gewährleistet eine Oberflächentemperatur von 30°C, mit Peilglas, Sicherheitszapfhahn, Überhitzungsschutz, Brüh- u. Warmhaltefunktion separate Heizsysteme

Inhalt: 5,1L/40 Tassen
 Gewicht: 4.80 kg
 H 43,5 cm, Ø 20,5 cm
 Anschlusswert: 230 V / 950 W
Artikel-Nr.: 213-7550
Preis/Stück: 122.00€

Inhalt: 8,3L/60 Tassen
 Gewicht: 5.40 kg
 H 44,3 cm, Ø 26 cm
 Anschlusswert: 230 V / 1600 W
Artikel-Nr.: 213-7555
Preis/Stück: 139.00€

Inhalt: 10,8L/100 Tassen
 Gewicht: 5.80 kg
 H 49 cm, Ø 26 cm
 Anschlusswert: 230 V / 1600 W
Artikel-Nr.: 213-7560
Preis/Stück: 152.00€



Bei dieser Kaffeemaschine ist kein Filterpapier nötig.

Kaffeemaschine Regina Plus 40T,

Edelstahl, Sockel und Deckel aus Kunststoff
 Füllstandsanzeige, Maximale Leistung von 48 Tassen, mit Entkalkungsanzeige, 2 getrennte Heizsysteme für Brüh- und Warmhaltefunktion
 Höhe 42, Ø 22 cm
 Inhalt: 6,8 Liter, Gewicht: 3.10 kg
 Anschlusswert: 1 NAC 230 V / 1200 W
Artikel-Nr.: A190146
Preis/Stück: 110.78€

Rundfilterpapier für Regina 40T,

Inhalt: 1000 Stück/Pack
Artikel-Nr.: A190.009
Preis/Stück: 40.09€

Inhalt: 250 Stück/Pack
Artikel-Nr.: A190.009-250
Preis/Stück: 12.66€



Kaffeemaschine Regina Plus 90T,

Edelstahl, Sockel und Deckel aus Kunststoff
 Füllstandsanzeige, Maximale Leistung von 80 - 90 Tassen, mit Entkalkungsanzeige, 2 getrennte Heizsysteme für Brüh- und Warmhaltefunktion
 Höhe 46, Ø 27 cm
 Inhalt: 15 Liter, Gewicht: 4.10 kg
 Anschlusswert: 1 NAC 230 V / 1600 W
Artikel-Nr.: A190196
Preis/Stück: 162.47€

Rundfilterpapier für Regina 90T,

Inhalt: 1000 Stück/Pack
Artikel-Nr.: A190.011
Preis/Stück: 45.37€

Inhalt: 250 Stück/Pack
Artikel-Nr.: A190.011-250
Preis/Stück: 13.72€



Korbfilterpapier,

für THERMO 24, ECO...
 Inhalt: 1000 Stück/Pack
Artikel-Nr.: 39-1000
Preis/Stück: 19.50€

Kaffeemaschine THERMO 24,

mit Isolier-Pumpkanne außen Edelstahl innen Glaseinsatz, Brühzeit ca. 5-6 Minuten, Maschine und Korbfilterhalter aus Edelstahl, Trockenlaufschutz, Filterpapier 90 / 250 mm B 19,5 cm x H 55 cm x T 36 cm, Inhalt: 2,2 Liter, Gewicht: 9.00 kg
 Anschlusswert: 230 V / 1900 W
Artikel-Nr.: 317-2085
Preis/Stück: 279.20€

Ersatzkannen Seite 26
Artikel: 317-2075
317-2076

Kaffeemaschine SAROMICA,

Gehäuse, Deckel und Filterkorb aus Edelstahl, feinmaschiger Filterkorb für grob gemahlene Kaffee (kein Filterpapier notwendig), Brüh- und Warmhaltefunktion durch zwei separate Heizsysteme, mit Sicherheitszapfhahn

Bei Verwendung von grob gemahlene Kaffee ist kein Filterpapier nötig

Inhalt: 10,0L/70 Tassen
 Gewicht: 7.00 kg
 H 54 cm, Ø 26,5 cm
 Anschlusswert: 230 V / 1500 W
Artikel-Nr.: 6010
Preis/Stück: 144.20€

Inhalt: 15,0L/100 Tassen
 Gewicht: 7.00 kg
 H 60 cm, Ø 26,5 cm
 Anschlusswert: 230 V / 1500 W
Artikel-Nr.: 6015
Preis/Stück: 157.50€

Korbfilterpapier,
 Inhalt: 250 Stk./Pack
Artikel-Nr.: A190.002-250
Preis/Stück: 7.39€

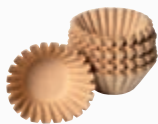

Entkalker für Kaffeemaschinen B15-30,

Inhalt: 30 Beutel a. 15 g
Artikel-Nr.: 190065
Preis/Pack: 24.27€



Unterlage für Kaffeemaschinen und Hartglas-Schneidplatte

gehärtetes Glas, spülmaschinenfest, mit antirutsch Füßen, hitzebeständig bis 300°C, nicht für den Backofen

Art.-Nr.	L x B/cm	€/Stück
1828400	40 x 30	5.76

Schüsseln & Vorratsdosen

Hartglasschüsseln Empilable Transparent



Artikelnummer	18929	ARC14193	ARC15026	A11003	A11004	A11005	A11006	A11007	A11008	A11009
Bezeichnung	Puddingteller Cosmos	Stapelschale	Stapelschale	Stapelschale	Stapelschale	Stapelschale	Stapelschale	Stapelschale	Stapelschale	Stapelschale
Gesamthalt		0,026 L	0,06 L	0,13 L	0,21 L	0,33 L	0,57 L	1,00 L	1,80 L	2,60 L
Durchmesser	14,0 cm	6,0 cm	7,0 cm	9,0 cm	10,5 cm	12,0 cm	14,0 cm	17,0 cm	20,0 cm	23,0 cm
Höhe	3,0 cm	2,7 cm	3,5 cm	4,1 cm	4,8 cm	5,5 cm	6,5 cm	7,8 cm	9,2 cm	10,5 cm
Gewicht	0,19 kg	0,04 kg	0,08 kg	0,10 kg	0,16 kg	0,22 kg	0,25 kg	0,42 kg	0,63 kg	0,95 kg
Verpackungseinheit	1	1	1	1	1	1	1	1	1	1
Stückpreis	1.92€	0.77€	0.86€	0.95€	0.91€	1.14€	1.91€	2.06€	3.67€	4.82€



Artikelnummer	A11010	552363	A11011	ARC52277	ARC52278	84898	84908	12145
Bezeichnung	Stapelschale	Auflagedeckel für A11010	Stapelschale	Stapelschale mit Deckel 12 cm	Stapelschale mit Deckel 14 cm	Stapelschale mit Deckel 17 cm	Stapelschale mit Deckel 20 cm	Stapelschale mit Deckel 23 cm
Gesamthalt	4,50 L	Kunststoff PP	5,60 L	0,33 L	0,57 L	1,00 L	1,80 L	2,60 L
Durchmesser	26,0 cm	26,0 cm	29,0 cm	12,2 cm	14,0 cm	17,2 cm	20,2 cm	23,2 cm
Höhe	11,9 cm		13,3 cm	5,6 cm	6,6 cm	7,9 cm	9,3 cm	10,6 cm
Gewicht	1,33 kg		1,70 kg	0,24 kg	0,28 kg	0,50 kg	0,77 kg	1,11 kg
Verpackungseinheit	1		1	1	1	1	1	1
Stückpreis	7.53€	4.40€	9.72€	2.47€	3.11€	3.55€	4.89€	6.42€

Made in Germany



Frischhaltedose Clip&Close, rechteckig

100% dicht, hygienisch und geruchssicher, BPA-frei, geeignet für Babynahrung, spülmaschinenfest, tiefkühl- und mikrowellengeeignet Kunststoff PP transparent/blau

Art.-Nr.	L x B x H/cm	Inhalt/L	€/Stück
508538	16,3 x 11,3 x 5,8	0,55	3.99
508539	19,7 x 13,6 x 5,9	0,80	4.50
508542	22,6 x 16,7 x 5,9	1,20	5.40



Frischhaltedose CI-CI, Großformat

100% dicht, hygienisch und geruchssicher, BPA-frei, geeignet für Babynahrung, spülmaschinenfest, tiefkühl- und mikrowellengeeignet Kunststoff PP transparent/blau

Art.-Nr.	L x B x H/cm	Inhalt/L	€/Stück
508544	22,6 x 16,7 x 9,9	2,2	7.15
508546	26,3 x 19,5 x 11,0	3,70	9.35
508547	32,7 x 22,7 x 11,1	5,40	11.00
508548	32,7 x 22,7 x 16,3	8,20	15.40
508549	32,7 x 22,7 x 21,5	10,6	17.95

Made in Germany



Frischhaltedose Clip&Close, rund

100% dicht, hygienisch und geruchssicher, BPA-frei, geeignet für Babynahrung, spülmaschinenfest, tiefkühl- und mikrowellengeeignet Kunststoff PP transparent/blau

Art.-Nr.	Ø/cm	Höhe/cm	Inhalt/L	€/Stück
508552	16,7	7,0	0,85	5.25
508553	16,7	16,3	2,00	6.75



Deckel für Stapelschale Empilable

Kunststoff PE, weiß

Art.-Nr.	Bezeichnung	€/Stück
ARC10583	für Schale A11007 Ø17cm	2.16
ARC56308	für Schale A11008 Ø20cm	2.23
ARC10070	für Schale A11009 Ø23cm	3.00

Made in Germany



Frischhaltedosen-Set 3teilig

100% dicht, hygienisch und geruchssicher, BPA-frei, geeignet für Babynahrung, spülmaschinenfest, tiefkühl- und mikrowellengeeignet Kunststoff PP transparent/blau

Art.-Nr.	Bezeichnung	€/Set
508567	Dosen 1,0 L+2,3 L+3,7 L	19.20

Made in Germany



Frischhaltedosen-Set 3teilig

100% dicht, hygienisch und geruchssicher, BPA-frei, geeignet für Babynahrung, spülmaschinenfest, tiefkühl- und mikrowellengeeignet Kunststoff PP/TPE, Inhalt/Set je 1 Dose 0,55L, 1,0L, 2,3L

Art.-Nr.	Farbe	€/Set
515585	hellgrün	15.99

MICROBAN



Vorratsdosen 3er-Set antibakteriell

BPA-frei, spülmaschinenfest, mikrowellen- und tiefkühlgeeignet, Microban, Kunststoff PP, Deckel leicht zu öffnen, Deckelrand farbig gemischt, Inhalt/Set je 1 Dose 0,4L, 1,0L, 2,0L

Art.-Nr.	Bezeichnung	€/Set
S2300	Set 3-teilig	9.45



Vorratsdosen-Set klein, 3-tlg.

rechteckige Form, leicht gängiges Clip-System, Kunststoff PP transparent/blau, luftdicht, lebensmittelgeeignet, mikrowellengeeignet (ohne Deckel), spülmaschinen- und tiefkühlgeeignet

Art.-Nr.	Bezeichnung	€/Set
K00010	Dosen 0,4 L+0,8 L+1,4 L	6.90



Knäckebrötdose FUN

geeignet für trockene Lebensmittel wie Knäckebrötchen, Filinchen..., Kunststoff PP, Inhalt 1,75L, L 19,5 x B 10,5 x H 12,5cm, spülmaschinengeeignet

Art.-Nr.	Farbe	€/Stück
17188-009	transparent	4.35
17188-507	lime-grün	4.35
17188-616	horizon blau	4.35



Schüssel CARUBA lime-grün

Kunststoff PP, mit transparentem Deckel, stabile Ausführung, für Temperaturen von -40°C bis +110°C, blickdicht, super leicht, spülmaschinenfest, mikrowellengeeignet

Art.-Nr.	Ø /cm	Höhe/cm	Inhalt/L	€/Stück
10261-507	22,8	10,9	1,8	4.85
10262-507	30,5	13,3	4,8	6.99



Vakuum-Frischhalteschüssel

unzerbrechlicher Kunststoff PBT mit luftdicht schließendem transparentem PP-Deckel, mikrowellengeeignet, tiefkühlfest, spülmaschinenbeständig, eignen sich besonders zum Frischhalten, Einfrieren und Servieren

Art.-Nr.	Bezeichnung	€/Stück
2043-931	Schüssel 400ml violett	3.35
2045-746	Schüssel 950ml orange	4.73
2047-927	Schüssel 1,5L hellblau	5.89
2049-911	Schüssel 2,2L apfelgrün	9.12
4613-001	Schüsselsatz 4-teilig	20.80

Deckel transparent

Kunststoff PP, tiefkühlfest, spülmaschinenbeständig

Art.-Nr.	Bezeichnung	€/Stück
0043-800	Deckel für Schüssel 400ml	0.83
0045-800	Deckel für Schüssel 950ml	1.14
2047-800	Deckel für Schüssel 1,5L	1.58
2049-800	Deckel für Schüssel 2,2L	1.68



Multi-Schale 1 L CIRQUA

Kunststoff TPE mit Deckel PP, unzerbrechlich, 100% luftdicht und auslaufsicher, transparentes Fenster im Deckel, tiefkühlgeeignet, mikrowellenfest (außer Deckel), spülmaschinenfest

Art.-Nr.	Ø /cm	Höhe/cm	Farbe	€/Stück
62100-157	15,9	10,0	nordic blue	8.35
62100-737	15,9	10,0	nordic berry	8.35
62100-951	15,9	10,0	nordic pine	8.35



Multi-Schale 2 L CIRQUA

Kunststoff TPE mit Deckel PP, unzerbrechlich, 100% luftdicht und auslaufsicher, transparentes Fenster im Deckel, tiefkühlgeeignet, mikrowellenfest (außer Deckel), spülmaschinenfest

Art.-Nr.	Ø /cm	Höhe/cm	Farbe	€/Stück
62140-157	19,2	11,5	nordic blue	12.96
62140-737	19,2	11,5	nordic berry	12.96
62140-951	19,2	11,5	nordic pine	12.96



Multi-Schale 3 L CIRQUA

Kunststoff TPE mit Deckel PP, unzerbrechlich, 100% luftdicht und auslaufsicher, transparentes Fenster im Deckel, tiefkühlgeeignet, mikrowellenfest (außer Deckel), spülmaschinenfest

Art.-Nr.	Ø /cm	Höhe/cm	Farbe	€/Stück
62180-157	22,5	12,9	nordic blue	14.65
62180-737	22,5	12,9	nordic berry	14.65
62180-951	22,5	12,9	nordic pine	14.65



Multi-Schale flach CIRQUA

Kunststoff TPE mit Deckel PP, Farbe nordic berry, unzerbrechlich, 100% luftdicht und auslaufsicher, Fenster im Deckel, tiefkühlgeeignet, mikrowellenfest (außer Deckel), spülmaschinenfest

Art.-Nr.	Ø /cm	Höhe/cm	Inhalt/L	€/Stück
62120-737	19,2	7,8	1,25	10.45
62160-737	22,5	8,8	2,25	13.80

Gefrier- und Kräuterdose, 6-er Set

Kunststoff PP/PE, 6 Dosen im Netz, Dose transparent, farbige Deckel 3x blau, 3x rot

Art.-Nr.	Ø /cm	Höhe/cm	Inhalt/L	€/Set
46099	7,5	3,5	0,1	4.09



Gefrier- und Kräuterdosen, 8-er Set

Kunststoff PP, 4 runde + 4 eckige Dosen je 65 ml Inhalt, Ø6cm x H 3,5cm, tiefkühlgeeignet, im Oberkorb spülmaschinengeeignet

Art.-Nr.	Bezeichnung	€/Set
K00041	Set 8-teilig	2.95



Freshbox, quadratisch

transparent mit grünem Deckel, Premiumqualität, ideal zum Einfrieren und Frischhalten von Lebensmitteln, lebensmittelecht, spülmaschinenfest, Kunststoff PP, geeignet von -40°C bis +110°C

Art.-Nr.	L x B x H/cm	Inhalt/L	€/Stück
220777	9 x 9 x 6	0,25	1.99
220876	9 x 9 x 8	0,35	2.19
228018	12 x 12 x 6	0,6	2.59
228216	12 x 12 x 12	1,25	3.35



Freshbox, lang

transparent mit grünem Deckel, Premiumqualität, ideal zum Einfrieren und Frischhalten von Lebensmitteln, lebensmittelecht, spülmaschinenfest, Kunststoff PP, geeignet von -40°C bis +110°C

Art.-Nr.	L x B x H/cm	Inhalt/L	€/Stück
221378	18 x 9 x 6	0,6	2.59
221477	18 x 9 x 8	0,85	2.99
228414	25 x 12 x 6	1,0	3.09
228315	25 x 12 x 8	1,7	3.69



Vorratsboxen-Set, 5-teilig

Kunststoff PP transparent, verschiedene farbige Deckel, Inhalt: 0,2L, 0,4L, 0,7L, 1,1L, 2L, lebensmittelecht, mikrowellengeeignet, tiefkühlgeeignet, mit Deckel ineinander stapelbar

Art.-Nr.	Bezeichnung	€/Set
K00720	Set 5-teilig	5.70



Vorratsdosen-Set quadratisch, 3-tlg.

leicht gängiges Clip-System, luftdicht, Kunststoff PP transparent/blau, lebensmittelecht, mikrowellengeeignet (ohne Deckel), spülmaschinen- und tiefkühlgeeignet

Art.-Nr.	Bezeichnung	€/Stück
K24000	Dosen 0,5 L+0,9 L+1,5 L	5.95



Vorratsdosen-Set 3-teilig

mit Clip-System, transparent/blau, hohe Form, Kunststoff PP, 1L-Dose 12x12xH13,5cm, 2L-Dose 14x14xH15cm, 3,2L-Dose 17x17xH18cm, ineinander stapelbar, lebensmittelecht, spülmaschinengeeignet im Oberkorb, tiefkühlgeeignet bis -20°C

Art.-Nr.	Bezeichnung	€/Stück
K00680	Dosen 1,0 L+2,0 L+3,2 L	12.30



Besteckbox /Vorratsdose 1,6L

farbig mit weißem Deckel, BPA-frei, als Besteckbox für Besteck bis maximal 20cm Länge und zum Einfrieren und Frischhalten von Lebensmitteln geeignet, lebensmittelecht, spülmaschinenfest, Kunststoff PP

Art.-Nr.	Farbe	€/Stück
K00220-BEIGE	beige	3.25
K00220-BLAU	blau	3.25
K00220-GRAU	grau	3.25



Vorratsboxen-Set, 6-teilig

Kunststoff PP transparent, farbige Deckel, Inhalt: 0,2L, 0,4L, 0,7L, 1,1L, 2L, 3,3L, lebensmittelecht, mikrowellengeeignet, tiefkühlgeeignet, mit Deckel ineinander stapelbar

Art.-Nr.	Bezeichnung	€/Stück
K00730	Set 6-teilig	6.70

Schüsseln

Produktmerkmale:

- Kunststoff Polypropylen (Weichplaste) ist unzerbrechlich
- mit antibakterieller  Microban Ausrüstung für ein hohes Niveau an Hygiene und lang anhalten den Schutz gegen das Wachstum schädlicher Bakterien
- spülmaschinenfest
- lebensmittelecht
- nicht kratzfest
- nicht mikrowelleneignen



Schüssel 0,5L, PP, Microban
Kunststoff Polypropylen

Art.-Nr.	Ø/cm	Höhe/cm	Farbe	€/Stück
S2000-AR	13,5	6,5	orange	2.10
S2000-GL	13,5	6,5	gelb	2.10
S2000-VA	13,5	6,5	apfelgrün	2.10
S2000-VL	13,5	6,5	violett	2.10
S2016-TR	Deckel transparent			0.70



Schüssel 1,5L, PP, Microban
Kunststoff Polypropylen

Art.-Nr.	Ø/cm	Höhe/cm	Farbe	€/Stück
S2005-AR	20,0	9,0	orange	6.40
S2005-GL	20,0	9,0	gelb	6.40
S2005-VA	20,0	9,0	apfelgrün	6.40
S2005-VL	20	9,0	violett	6.40
S2017-TR	Deckel transparent			1.29



Schüssel 3,5L, PP, Microban
Kunststoff Polypropylen

Art.-Nr.	Ø/cm	Höhe/cm	Farbe	€/Stück
S2010-AR	26,5	12,0	orange	9.60
S2010-GL	26,5	12,0	gelb	9.60
S2010-VA	26,5	12,0	apfelgrün	9.60
S2010-VL	26,5	12,0	violett	9.60
S2018-TR	Deckel transparent			1.62



Schüssel 1,5L FROSTY

Kunststoff Polypropylen, sehr stabil, bruchfest, pflegeleicht, stapelbar, spülmaschinenfest, mikrowelleneignen und tiefkühlfest, **Deckel gratis**

Art.-Nr.	Ø/cm	Höhe/cm	Farbe	€/Stück
77140-GELB	20,0	8,5	gelb	3.90
77140-ROT	20,0	8,5	rot	3.90
77140-TUERKIS	20,0	8,5	türkis	3.90
77140-BLAU	20,0	8,5	blau	3.90

Schüssel 2,7L FROSTY

Kunststoff Polypropylen, sehr stabil, bruchfest, pflegeleicht, stapelbar, spülmaschinenfest, mikrowelleneignen und tiefkühlfest, **Deckel gratis**

Art.-Nr.	Ø/cm	Höhe/cm	Farbe	€/Stück
77150-GELB	24,0	11,0	gelb	4.90
77150-ROT	24,0	11,0	rot	4.90
77150-TUERKIS	24,0	11,0	türkis	4.90
77150-BLAU	24,0	11,0	blau	4.90



Stapelschale Polycarbonat
schwere Ausführung

Art.-Nr.	Ø/cm	Höhe/cm	Inhalt/L	€/Stück
9430100	10,0	5,0	0,22	2.20
9430120	12,0	5,0	0,33	3.10
9430200	20,0	9,5	2,00	10.90



Kunststoff-Schüssel, Melamin, weiß
sehr stabil, stapelbar, spülmaschinenfest

Art.-Nr.	Ø/cm	Höhe/cm	Inhalt/L	€/Stück
83696	10,5	4,5	0,15	3.44
83698	12,0	5,5	0,25	4.12
83700	14,0	6,5	0,50	4.81
83704	20,0	9,2	1,80	10.21
83702	23,0	10,5	2,50	11.59



Salatschale 6,5L, PP antibakteriell

Kunststoff PP mit antibakterieller Microban-Ausrüstung, unzerbrechlich, spülmaschinenfest, lebensmittelecht, nicht mikrowelleneignen

Art.-Nr.	Ø/cm	Höhe/cm	Farbe	€/Stück
S2015-VM	32,0	15,5	grün	8.55



Rührschüssel weiß, Polypropylen

stabile Qualität, lebensmittelecht, mikrowelleneignen, bruchsicher, stapelbar

Art.-Nr.	Ø/cm	Höhe/cm	Inhalt/L	€/Stück
1340/160	16	8,0	1,0	4.05
1340/200	20	11,0	2,5	7.34
1340/240	24	13,0	4,5	9.18
1340/280	28	14,5	6,0	11.18
1340/320	32	16,0	9,0	14.80
1340/360	36	18,0	13	20.20



Deckel passend zu Rührschüssel 1340/..

weiß, Polypropylen, lebensmittelecht

Art.-Nr.	Ø/cm	€/Stück
1341/160	16	3.13
1341/200	20	4.91
1341/240	24	6.21
1341/280	28	7.78
1341/320	32	10.69
1341/360	36	11.83



Rührschüssel ONDA 2,5L

Kunststoff PP, ergonomische Form, mit Gummiring für sicheren Stand, Maße 26 x 25,5 x H 14cm, spülmaschinenfest

Art.-Nr.	Farbe	€/Stück
17078-507	lime-grün	4.29
17078-616	horizon-blue	4.29



Rührschüssel-Set 2-teilig

Kunststoff PP, Schüssel 3,5L Ø 22cm x H13,5cm, Schüssel 2,0L Ø 18cm x H12cm, spülmaschinenfest, rutschfester Silikon-Boden

Art.-Nr.	Farbe	€/Stück
K23111-BLAU	blau/weiß	7.95
K23111-GRAU	grau/weiß	7.95
K23111-GRUEN	grün/weiß	7.95



Schüssel 1,25L Superline PP

Kunststoff Polypropylen, semi-transparenter PE-Deckel, spülmaschinenfest, mikrowelleneignen (außer Deckel), BPA-frei, weicher Deckel für leichtes Schließen, Made in Germany

Art.-Nr.	Ø/cm	Höhe/cm	Farbe	€/Stück
N10809	16,5	10,6	blau	6.99
N10810	16,5	10,6	grün	6.99
N10812	16,5	10,6	grau	6.99



Schüssel 2,25L Superline PP

Kunststoff Polypropylen, semi-transparenter PE-Deckel, spülmaschinenfest, mikrowelleneignen (außer Deckel), BPA-frei, weicher Deckel für leichtes Schließen, Made in Germany

Art.-Nr.	Ø/cm	Höhe/cm	Farbe	€/Stück
N10813	19,5	12,7	blau	8.69
N10814	19,5	12,7	grün	8.69
N10816	19,5	12,7	grau	8.69



Schüssel 2,9 L

Kunststoff Polypropylen

Art.-Nr.	Ø/cm	Höhe/cm	Farbe	€/Stück
7850-BLAU	24,0	10,0	blau	2.69
7850-GRÜN	24,0	10,0	grün	2.69
7850-ORANGE	24,0	10,0	orange	2.69
7850-ROT	24,0	10,0	rot	2.69

Schüsseln und Beilageschalen Chrom-Nickel-Stahl



Küchenschüssel

rostfrei, leichte Ausführung, bauchige Form, bordierter Rand

Art.-Nr.	Ø /cm	Höhe/cm	Inhalt/L	€/Stück
1703180	18,0	5,5	0,75	1.62
1703200	20,0	6,0	1,00	2.70
1703220	22,0	7,0	1,50	3.34
1703240	24,0	8,0	2,00	4.30
1703260	26,0	8,5	3,00	4.48
1703280	28,0	10,0	4,00	6.00
1703340	34,0	11,0	6,00	10.30



Küchenschüssel

konisch, mit bordiertem Rand

Art.-Nr.	Ø /cm	Höhe/cm	Inhalt/L	€/Stück
1707160	16,0	6,5	0,70	2.50
1707200	20,0	8,5	1,30	5.50
1707240	24,0	10,0	2,50	7.00
1707280	28,0	10,5	3,50	10.00
1707320	32,0	11,0	5,50	14.00
1707360	36,0	14,5	7,50	18.00
1707400	40,0	14,5	10,0	23.00



Küchenschüssel

konisch, extra schwere Qualität, mit bordiertem Rand

Art.-Nr.	Ø /cm	Höhe/cm	Inhalt/L	€/Stück
1708160	Ausverkauft			
1708180	18,0	8,0	1,50	5.40
1708200	20,0	9,0	2,00	6.50
1708240	24,0	10,5	3,50	8.10
1708280	28,0	12,0	5,50	11.00
1708320	32,0	13,5	8,00	15.00



Küchenschüssel extra tief

Edelstahl rostfrei, innen und außen poliert, gerollter Rand, mittelschwere Qualität, pflegeleicht, spülmaschinengeeignet

Art.-Nr.	Ø /cm	Höhe/cm	Inhalt/L	€/Stück
465116	16	8,0	1,0	2.55
465120	20	9,5	1,8	3.95
465124	24	11,0	3,2	5.30
465128	28	12,5	4,9	7.20
465100	Schüsselsatz 4 teilig			18.90



Beilage- / Servierschale

tiefe Form, Chrom-Nickel-Stahl, mit 2 Lappengriffen, Lieferung ohne Deckel, spülmaschinenfest

Art.-Nr.	Ø /cm	Höhe/cm	Inhalt/L	€/Stück
1150160	16,0	7,5	1,20	9.00
1150180	18,0	8,5	1,60	11.00
1150200	20,0	9,5	2,50	13.50
1150220	22,0	10,0	3,50	15.00



Deckel für Beilageschale 1150

leichte Ausführung

Art.-Nr.	Ø /cm	€/Stück
1151160	16,0	4.00
1151180	18,0	5.00
1151200	20,0	6.00
1151220	22,0	7.00



Suppenterrine

Chromnickelstahl, mit Lappengriffen, Lieferung ohne Deckel, stapelbar, spülmaschinenfest

Art.-Nr.	Ø /cm	Höhe/cm	Inhalt/L	€/Stück
1477150	16,5	8,0	1,00	11.50
1477225	18,0	10,5	2,25	11.60
1477300	20,5	12,0	3,00	16.00
1477400	22,5	13,0	4,00	19.00



Deckel

für Suppenterrine 1477 mit Löffelaussparung

Art.-Nr.	Ø /cm	€/Stück
1478150	16,5	4.80
1478225	18,0	5.50
1478300	20,5	6.00
1478400	22,5	7.50



Sauciere auf Fuß

Chromnickelstahl, spülmaschinenfest

Art.-Nr.	Höhe/cm	Inhalt/L	€/Stück
1410020	8,5	0,2	5.50
1410030	9,5	0,3	6.50
1410050	11,5	0,5	7.60



Beilageschale mit Lappengriffen

Edelstahl hochglänzend, Größe 2 Ltr. matt poliert, mittelschwere Qualität, Lieferung ohne Deckel

Art.-Nr.	Ø /cm	Höhe/cm	Inhalt/L	€/Stück
4640/190	17,0	4,5	0,80	7.83
4640/200	18,0	4,5	1,00	11.18
4640/220	21,0	5,0	1,40	13.61



Deckel für Beilageschale 4640

Edelstahl, hochglänzend

Art.-Nr.	Bezeichnung	€/Stück
4644/200	passend für 4640/200	9.40
4644/220	passend für 4640/220	10.58



Kunststoffdeckel PP, grau, passend für Thermoschüssel Heiß/Kalt Artikel: 552....

Art.-Nr.	Ø /cm	€/Stück
552349	18,0	2.50
552356	22,0	3.20
552363	26,0	4.40



Suppenterrine 2,7Ltr.

auf Fuß, 2 Seitengriffe, inklusive Deckel mit Löffelinschnitt und Schöpflöffel, Edelstahl, spülmaschinengeeignet

Art.-Nr.	Ø /cm	Höhe/cm	Inhalt/L	€/Stück
434208	27,0	12,0	2,7	32.44



Rührschüssel

Edelstahl, mit rutschhemmenden Boden

Art.-Nr.	Ø /cm	Höhe/cm	Inhalt/L	€/Stück
1702200	20,0	12,0	3,50	14.00
1702240	24,0	14,0	5,00	20.00
1702280	28,0	16,0	8,00	28.00



Thermo- / Servierschüssel heiß+kalt

hochwertiger Edelstahl rostfrei, doppelwandig, bruchsicher, spülmaschinengeeignet, mit doppelwandigem Edelstahldeckel, innen poliert, außen satiniert, ideal zum Servieren von warmen und kalten Speisen

Art.-Nr.	Ø /cm	Höhe/cm	Inhalt/L	€/Stück
552370	16,0	12,5	1,2	17.90
552387	20,0	13,5	2,0	27.90
552394	22,0	14,5	3,2	34.80



Thermoschüssel Heiß / Kalt

hochwertiger Edelstahl rostfrei, mattiert, doppelwandig, bruchsicher, spülmaschinengeeignet, mit grauem Kunststoffdeckel, zum langen Warmhalten oder Köhlen aller Speisen

Art.-Nr.	Ø /cm	Höhe/cm	Inhalt/L	€/Stück
552189	18,0	10,0	1,25	12.80
552226	22,0	12,0	2,5	18.70
552264	26,0	13,0	4,2	23.30



Thermoschüssel poliert

hochwertiger Edelstahl rostfrei mit schwarzem Kunststoffdeckel, doppelwandig, spülmaschinengeeignet, für heiße und kalte Speisen, zum Aufbewahren und Servieren geeignet

Art.-Nr.	Ø /cm	Höhe/cm	Inhalt/L	€/Stück
53519	17,0	10,0	1,2	14.95
53520	21,0	11,0	2,1	18.70

Töpfe



PROFESSIONAL

Suppentopf PROFESSIONAL

Edelstahl 18/10, mit Sandwich-Boden, für alle Herdarten, auch Induktion, mit Literskala

Art.-Nr.	Ø /cm	Höhe/cm	Inhalt/L	€/Stück
811021	16	14,8	2,9	29.55
811022	20	16,3	5,0	40.40
811023	24	20,7	9,1	54.26
811024	28	22,5	13,5	75.18
811025	32	26,0	20,3	102.95

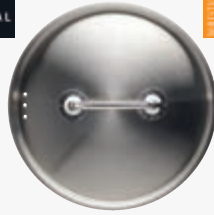

PROFESSIONAL

Deckel Edelstahl 18/10

passend für Töpfe Professional

Art.-Nr.	Ø /cm	€/Stück
811061	16	9.62
811062	20	11.84
811063	24	13.82
811064	28	18.88
811065	32	23.84
811066	36	25.22



Fleischtopf PROFESSIONAL

Edelstahl 18/10, mit Sandwich-Boden, für alle Herdarten, auch Induktion, mit Literskala

Art.-Nr.	Ø /cm	Höhe/cm	Inhalt/L	€/Stück
811011	16	10,0	2,0	27.00
811012	20	12,0	3,7	31.50
811013	24	14,0	6,1	42.00
811014	28	16,0	9,4	66.35
811015	32	19,7	15,4	89.95
811016	36	21,8	21,0	139.00



Kochtopf BIG mit Glasdeckel

Edelstahl seidenmatt, Thermo-Sandwichboden, Edelstahlgriffe, Glasdeckel mit Chromrand und Dampfloch, für alle Herdarten, auch Induktion

Art.-Nr.	Ø /cm	Höhe/cm	Inhalt/L	€/Stück
643337	26	18,5	10,0	39.80
643344	30	25,0	17,0	55.60



Fleischtopf BASIC mit Deckel

Edelstahl 18/10, mit Sandwich-Boden für Elektro-, Gas-, Ceran- und Induktionskochherde

Art.-Nr.	Ø /cm	Höhe/cm	Inhalt/L	€/Stück
32116	16	13,0	2,5	34.43
32120	20	13,5	4,5	38.19
32124	24	15,0	6,5	48.33
32128	28	17,0	10,0	62.80



Hoher Suppentopf BASIC mit Deckel

Edelstahl 18/10, mit Sandwich-Boden für Elektro-, Gas-, Ceran- und Induktionskochherde

Art.-Nr.	Ø /cm	Höhe/cm	Inhalt/L	€/Stück
32125	24	20,0	9,0	59.67
32129	28	22,5	13,5	74.77



Alleskocher mit Glasdeckel

hochwertiger Edelstahl, extra starker Sandwichboden, robuste Kaltmetallgriffe, für alle Herdarten, auch Induktion, hochglanz, poliert

Art.-Nr.	Ø /cm	Höhe/cm	Inhalt/L	€/Stück
643269	26	19,0	10,0	32.00



Kochtopf OLIVE mit Glasdeckel

Edelstahl rostfrei, innen poliert, außen mit satinieren Streifen, mit Thermo-Sandwichboden, schwarze Kunststoffgriffe, Glasdeckel mit Chromrand, spülmaschinengeeignet, für alle Herdarten, auch Induktion

Art.-Nr.	Ø /cm	Höhe/cm	Inhalt/L	€/Stück
422214	14	8,0	1,2	13.35
422216	16	10,0	1,9	16.00
422220	20	12,0	3,6	21.45
422224	24	14,0	6,1	28.80



Suppentopf

mittelhoher Kochtopf mit Deckel mittelschwere Qualität, mit Schüttrand, angeschweißte Kaltgriffe, mit Kapselboden für Elektro-, Gas- und Induktionsherde

Art.-Nr.	Ø /cm	Höhe/cm	Inhalt/L	€/Stück
5302200	20	20,0	6,0	34.00
5302240	24	20,0	9,0	41.00
5302280	28	22,0	13,0	60.00
5302320	32	26,0	20,0	78.00
5303360	Ausverkauft			
5303400	Ausverkauft			

Fleischtopf mit Deckel

mittelschwere Qualität, mit Kapselboden für Elektro-, Gas- und Induktionsherde

Art.-Nr.	Ø /cm	Höhe/cm	Inhalt/L	€/Stück
5305160	16	14,0	2,6	34.50
5305200	20	15,0	4,8	39.00
5305240	24	13,5	6,0	41.00
5305280	28	19,0	11,0	60.00
5305320	32	21,0	16,0	71.50



Bratentopf mit Deckel, mittelschwere Qualität, mit Kapselboden für Elektro-, Gas- und Induktionsherde

Art.-Nr.	Ø /cm	Höhe/cm	Inhalt/L	€/Stück
5315160	16	10,0	1,9	20.00
5315200	20	11,5	3,6	27.50
5315240	24	11,5	5,2	37.00
5315280	28	13,0	8,5	49.00
5315320	Ausverkauft			
5306360	Ausverkauft			
5306400	Ausverkauft			



Kochtopf-Set, 5-teilig

Chromnickelstahl, mit Schüttrand und Kaltgriffe, geeignet für Induktion, Gas und Elektro, Töpfe Ø16cm=2,0Ltr., Ø18cm=2,7Ltr., Ø24cm=5,1Ltr., Ø20cm=6,1Ltr., Pfanne Ø24cm=2,8Ltr.

Art.-Nr.	Bezeichnung	€/Stück
A130.442	Topfset 5-teilig	142.43



Simmertopf mit Deckel

mit Messstab und Einfülltrichter, mit Kompensboden für alle Herdarten, auch Induktion, doppelwandig, ideal zum Zubereiten von Saucen und Milchspeisen, ohne Anhaften der Speisen, sehr schwere Qualität

Art.-Nr.	Ø /cm	Inhalt/L	€/Stück
2017/003	22	3,0	126.90
2017/006	26	6,0	167.40



Kochtopf-Set, 4-teilig

Chromnickelstahl 18/10, mit Schüttrand und Kaltgriffe, geeignet für Induktion, Gas und Elektro, Töpfe Ø24cm=8,0Ltr., Ø26cm=9,0Ltr., Ø28cm=13,0Ltr., Ø30cm=15,0Ltr.

Art.-Nr.	Bezeichnung	€/Stück
A130.441	Topfset 4-teilig	220.50



Kochtopf BIG 20L, mit Glasdeckel
Edelstahl rostfrei, seidenmatt, mit poliertem Streifen, Thermo-Sandwichboden, Edelstahlgriffe, Glasdeckel mit Chromrand und Dampfloch, für alle Herdarten, auch Induktion

Art.-Nr.	Ø /cm	Höhe/cm	Inhalt/L	€/Stück
400130	32	26,0	20,0	59.95



Gemüsetopf mit Glasdeckel
Edelstahl 201, innen satiniert, außen poliert, mit Sandwichboden, Edelstahlhohlgriffe, für alle Herdarten, auch Induktion, mit Literskala, spülmaschinengeeignet

Art.-Nr.	Ø /cm	Höhe/cm	Inhalt/L	€/Stück
83768	28	25,0	15,0	42.20



Topfset 3-teilig klein
leichte Ausführung, Edelstahl 201, poliert, außen satinierter Streifen, innen Literskala, Edelstahl-Hohlgriffe, spülmaschinengeeignet, Bratentopf Ø16, 20, 24cm je mit Glasdeckel, induktionsfähig

Art.-Nr.	Bezeichnung	€/Stück
83763	Topfset 3-teilig	43.00



Simmertopf mit Maßeinteilung
Maßeinheit bis 1,5 Ltr., Edelstahl, doppelwandig, extra starker Kapselboden, induktionsfähig, spülmaschinengeeignet, mit Sichtfenster

Art.-Nr.	Ø /cm	Inhalt/L	€/Stück
99414	14	1,5	31.25



Gemüsetopf Profi Cuisine, unverwüsthliche Qualität, Edelstahl 18/10, mit Literskala, für alle Herdarten, auch Induktion, backofenfest bis 240°C, energiesparender Kapselboden, Edelstahl-Beschlagteile, spülmaschinengeeignet, Lieferung ohne Deckel

Art.-Nr.	Ø /cm	Höhe/cm	Inhalt/L	€/Stück
24624	24	20,0	8,5	53.40
24628	28	23,0	13,5	69.95
24024	24	Deckel für 24624		12.60
24028	28	Deckel für 24628		15.42



Gemüsetopf Platin
Edelstahl 18/10, mit Glasdeckel, für alle Herdarten, auch Induktion, backofenfest bis 240°C (Deckel bis 180°C), mit Literskala und Sandwichboden, hitzereduzierende Griffe, spülmaschinengeeignet

Art.-Nr.	Ø /cm	Höhe/cm	Inhalt/L	€/Stück
67620	20,0	16,5	5,1	34.70
67624	24,0	20,0	8,8	46.90



Fleischtopf Citrin
schwere Qualität, Edelstahl 18/10, außen poliert, innen satiniert mit Literskala, für alle Herdarten, auch Induktion, verpackelter Hartlötlötboden, Edelstahl-Beschlagteile, spülmaschinengeeignet

Art.-Nr.	Ø /cm	Höhe/cm	Inhalt/L	€/Stück
72416	16	9,5	1,6	23.40
72420	20	11,5	3,1	29.50
72424	24	13,5	5,9	37.50



Topfset BERLINER 4-teilig
Edelstahl rostfrei, poliert, außen satinierter Streifen, Thermo-Sandwichboden, Edelstahl-Hohlgriffe, induktionsfähig, spülmaschinengeeignet, leichte Ausführung, Kochtopf Ø16, 20, 24cm, Stielkasserolle Ø16cm

Art.-Nr.	Bezeichnung	€/Stück
400050	Topfset 4-teilig	52.35



Topfset Comfort, 4-teilig
Edelstahl rostfrei, Spezialglasdeckel mit Abgießlöchern, für alle Herdarten, Sandwichboden, spülmaschinengeeignet, mit Literskala, geschmiedete Griffe, Topf Ø16cm=1,9L, 20cm=3,6L, Ø24cm=6,1L, Stielkasserolle Ø16cm=1,5L

Art.-Nr.	Bezeichnung	€/Stück
400058	Topfset 4-teilig	77.85



Topfset Prima Cucina 15-teilig
Edelstahl 18/8-8/10, mit 3 Glasdeckeln, für alle Herdarten, spülmaschinengeeignet, besteht aus: Fleischtopf Ø14, 24cm, Bratentopf Ø18cm, Stielkasserolle Ø16cm, Milchtopf Ø14cm, Schüssel Ø20cm, Pfannen Ø20, 24, 28cm, 2 Pfannenschoner

Art.-Nr.	Bezeichnung	€/Stück
42803	Topfset 15-teilig	115.60



Topfset Skyline 5-teilig
Edelstahl 18/10, mit Glasdeckeln, für alle Herdarten, auch Induktion, Sandwichboden, spülmaschinengeeignet; Bratentopf Ø16cm=1,3L, 18cm=1,8L, Fleischtopf Ø20cm=3,2L, 24cm=5,5L, Stielkass. Ø16cm=1,3L

Art.-Nr.	Bezeichnung	€/Stück
99805	Topfset 5-teilig	66.50



Topfset Horizon 5-teilig
Edelstahl rostfrei 18/10
außen satiniert, polierter Rand , Energiesparboden, Edelstahl-Griffe, induktionsfähig, spülmaschinengeeignet, Fleischtopf Ø16, 20cm, Bratentopf Ø16,20cm, Stielkasserolle Ø16cm

Art.-Nr.	Bezeichnung	€/Stück
42805	Topfset 5-teilig	74.30



Topfset TOP Collection 5-teilig
hochwertiger Edelstahl 18/10, für alle Herdarten auch Induktion, backofenfest bis 240°C, spülmaschinengeeignet, Skala, mit Kaltgriffen, Fleischtopf Ø16, 20,24cm, Bratentopf Ø20cm, Stielkasserolle Ø16cm

Art.-Nr.	Bezeichnung	€/Stück
42505	Topfset 5-teilig	97.90

Pfannen



Schmorpfanne Alucast

Aluminiumguss-Pfanne mit Glasdeckel, innen ILAG Basic Antihafbeschichtung, schwarzer Kunststoff-Griff, mit Gegengriff, inklusive Glasdeckel mit Edelstahlrand, spülmaschinene geeignet, für alle Herdarten, auch Induktion

Art.-Nr.	Ø /cm	Höhe/cm	Inhalt/L	€/Stück
91528	28	7,3	3,0	31.25



Bratpfanne CRISPY-Natura Wood

geschmiedete Aluminium-Qualität, hochwertige Antihafbeschichtung, Soft-Touch-Griff in Holzoptik, geeignet für scharfes Anbraten, pflegeleicht, spülmaschinene geeignet, für alle Herdarten, auch Induktion

Art.-Nr.	Ø /cm	Höhe/cm	€/Stück
316220	20	4,5	15.95
316224	24	5,0	19.80
316228	28	5,5	24.30



Schmorpfanne CRISPY-Natura Wood BIG

robuste geschmiedete Aluminium-Qualität, extra hoher Rand, hochwertige Antihaf-Versiegelung, Soft-Touch-Griff mit Holzdekor, pflegeleicht, energiesparend, spülmaschinene geeignet, für alle Herdarten, auch Induktion

Art.-Nr.	Ø /cm	Höhe/cm	Inhalt/L	€/Stück
317328	28	8,0	3,5	29.90



Bratpfanne Ducto

hochwertiges Aluminium mit Anihaf-Versiegelung, optimale Wärmeleitung, spülmaschinene geeignet, pflegeleicht, für alle Herdarten, auch Induktion

Art.-Nr.	Ø /cm	Höhe/cm	Inhalt/L	€/Stück
62760	20	4,5	1,0	21.50
62764	24	5,0	1,5	26.20
62768	28	5,8	2,0	30.90
62772	32	6,0	3,2	37.90



Bratpfanne Imbiss

langlebige Antihafversiegelung, gepresstes Aluminium, polierter, genieteter Edelstahlstiel, für den fettarmen/ fettfreien Einsatz, backofenfest, für alle Herdarten, auch Induktion

Art.-Nr.	Ø /cm	Höhe/cm	Inhalt/L	€/Stück
70520	20	4,0	0,7	14.95
70524	24	4,5	1,2	17.80
70528	28	5,0	2,0	21.95
70532	32	5,5	2,8	26.25



Pfanne Stainless Stil Profi Therm

Edelstahl 18/10, energiesparender Kapselboden, für scharfe und krosse Zubereitung, backofenfest, unverwüslliche, kratzfesteste Qualität, mit Edelstahlstiel, spülmaschinene geeignet, für alle Herdarten geeignet, auch Induktion

Art.-Nr.	Ø /cm	Höhe/cm	Inhalt/L	€/Stück
24544	24	5,5	1,7	31.90
24548	28	6,0	2,6	39.40
24552	32	6,5	3,6	51.60



Bratpfanne PROFESSIONAL GRANITAN

Edelstahl 18/10 mit hochwertiger GRANITAN® Antihafversiegelung, Bodenstärke 5mm, Wandstärke 0,7mm, backofenfest b. 240°C genieteter Edelstahl-Hohlgriff, alle Herdarten, auch Induktion, spülmaschinene geeignet

Art.-Nr.	Ø /cm	Höhe/cm	€/Stück
811211	24	5,5	35.90
811212	28	5,8	55.30
811213	32	6,3	59.25



Pfanne Profi Therm Platinum

mit ILAG Ultimate Antihafbeschichtung, außen Edelstahl 18/10 poliert, verkapselter Alu-Sandwichboden, backofenfest bis 240°C, Edelstahl-Profigriff, spülmaschinene geeignet, für alle Herdarten geeignet, auch Induktion

Art.-Nr.	Ø /cm	Höhe/cm	Inhalt/L	€/Stück
24524	24	5,0	1,6	34.60
24528	28	5,5	1,6	45.00
24532	32	6,0	4,8	58.20



Pfanne Granit Evolution

langlebige Antihafversiegelung, kratzfest, geschmiedete, schwere Aluminium Qualität, Micro-Waben-Struktur, extra raue Oberfläche für besonders knuspriges Braten, spülmaschinene geeignet, für alle Herdarten geeignet

Art.-Nr.	Ø /cm	Höhe/cm	Inhalt/L	€/Stück
61220	20	4,5	0,8	32.80
61224	24	5,0	1,3	41.20
61228	28	5,8	2,3	48.30
61202	32	6,0	3,2	59.90



Servierpfanne Citrin

schwere Qualität, Edelstahl 18/8 außen hochglanzpoliert, innen hochwertige Antihafbeschichtung, für alle Herdarten, auch Induktion, 2 Edelstahl-Griffe, backofenfest bis 240°C, spülmaschinene geeignet

Art.-Nr.	Ø /cm	Höhe/cm	Inhalt/L	€/Stück
72428	28	8,0	3,5	52.50



Servierpfanne Granit Evolution

langlebige Antihafversiegelung, zwei Kunststoffgriffe, mit Glasdeckel, schwere Aluminium Qualität, Micro-Waben-Struktur, extra raue Oberfläche, spülmaschinene geeignet, für alle Herdarten geeignet

Art.-Nr.	Ø /cm	Höhe/cm	Inhalt/L	€/Stück
61248	28	8,0	3,5	63.90



Pfanne Granit Professional

langlebige Antihafversiegelung, Edelstahlstiel, geschmiedetes Aluminium, extra raue Oberfläche für besonders knuspriges Braten, backofenfest bis 240°C, spülmaschinene geeignet, für alle Herdarten

Art.-Nr.	Bezeichnung	Ø x H /cm	€/Stück
76424	Bratpfanne	24 x 5,0	50.80
76428	Bratpfanne	28 x 5,8	58.70

Pfannen & Bräter



Pfanne Pure Ceramica

Aluminium gepresst, cremefarbene Keramik-Antihftversiegelung Exilon Ceramic 2000, außen schwarz matt, für alle Herdarten geeignet, induktionsfähig, spülmaschinengeeignet

Art.-Nr.	Ø /cm	Höhe/cm	Inhalt/L	€/Stück
40920	20	4,3	0,8	19.90
40924	24	4,5	1,2	22.90
40928	28	5,0	1,9	27.90



Pfanne Pure Adventure

geschmiedetes Aluminium, kratzfesteste Keramik-Antihftversiegelung, Kunststoffstiel, für alle Herdarten geeignet, induktionsfähig, spülmaschinengeeignet

Art.-Nr.	Ø /cm	Höhe/cm	Inhalt/L	€/Stück
70820	20	4,5	0,8	17.90
70824	24	5,0	1,3	23.60
70828	28	5,5	2,2	27.95
70832	32	6,0	3,0	33.95



Bratpfanne Relief

Wabenboden-Relief-Struktur schützt perfekt die Antihftversiegelung, Edelstahl-Mehrschichtpfanne mit Edelstahlgrusstiel, Öl-Dosiersystem, backofenfest bis 240°C, spülmaschinengeeignet, für alle Herdarten

Art.-Nr.	Ø /cm	Höhe/cm	Inhalt/L	€/Stück
35524	24	5,0	1,6	53.50
35528	28	5,5	2,3	62.90



Aluguss-Profipfanne

mit PTFE-Antihft-Beschichtung, schwere Qualität, Edelstahl-Kaltgriff, plangedrehter Boden für Gas- und Elektroherd geeignet

Art.-Nr.	Ø /cm	Höhe/cm	€/Stück
695360	36	5,5	116.00
695400	40	5,5	144.00

Universaldeckel für Töpfe/Pfannen

geeignet für Ø16cm, Ø18cm und Ø20cm,



Glas mit schwarzem Silikon-Rand und Silikon-Deckelknopf, spülmaschinengeeignet

Art.-Nr.	Bezeichnung	€/Stück
K31040	für Ø 16-20cm geeignet	7.90



Glasdeckel mit Edelstahlrand

und Kunststoffknopf, passend für ELO-Pfannen, hitzebeständig, stoßfest, spülmaschinengeeignet

Art.-Nr.	Ø /cm	€/Stück
64116	16	8.55
64120	20	9.32
64124	24	10.88
64126	26	11.67
64128	28	12.45
64132	32	14.80

Universaldeckel mit Metallrand

Sichtfenster und Kunststoffgriff, geeignet für Töpfe und Pfannen Ø24-28cm, antihftbeschichtet, spülmaschinengeeignet



Art.-Nr.	Bezeichnung	€/Stück
411400	für Ø 24-28cm geeignet	9.83



Viereckpfanne/Auflaufform

Edelstahl rostfrei, mit Fallgriffen, leichte Ausführung, backofenfest bis 240°C, Außenkante verstärkt, nur für Backofen, spülmaschinengeeignet

Art.-Nr.	L x B x H/cm	Inhalt/L	€/Stück
53625	25,0 x 18,5 x 6,0	2,0	9.30
53630	30,0 x 21,5 x 6,0	3,0	11.90
53635	35,0 x 25,5 x 6,0	4,0	13.90



Auflaufform Antihft

hochwertiger Stahl mit Antihft-Versiegelung, mit Fallgriffen, leichte und schnelle Reinigung, nur für Backofen, backofenfest bis 240°C, spülmaschinengeeignet

Art.-Nr.	L x B x H/cm	Inhalt/L	€/Stück
53832	34,0 x 26,0 x 7,0	4,0	19.50
53840	40,0 x 28,0 x 8,0	6,0	23.40



Auflaufform Carbon

Carbonstahl mit Antihft-Versiegelung, Materialstärke ca. 0,5mm, ohne Griffe, leichte und schnelle Reinigung, nur für Backofen, backofenfest bis 240°C, spülmaschinengeeignet

Art.-Nr.	L x B x H/cm	Inhalt/L	€/Stück
54637	37,0 x 29,0 x 5,3	4,2	18.90

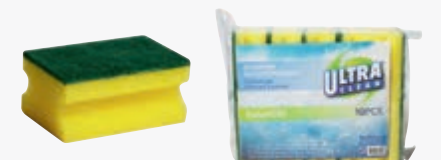

Topf-/Scheuerschwamm 10er Pack

hochwertig mit Griffleiste, 10x gelb, L 8 x B 6 x H 4cm

Art.-Nr.	Bezeichnung	€/Pack
K00180	10 Stück/Pack	1.55



Stapelschutz-Set 3-teilig, Ø 38cm

zum Schutz der Beschichtung von Töpfen und Pfannen, passt sich flexibel an alle Formen an, im Set sind je 3 Stück in einer Farbe enthalten.

Art.-Nr.	Farbe	€/Set
K00530-ROT	rot	2.69
K00530-GRAU	grau	2.69
K00530-SCHWARZ	schwarz	2.69

Topfuntersetzer Kork

Stärke 1 cm

Art.-Nr.	Ø /cm	€/Stück
62752	26	2.89



Rechteckbräter Pure Trend schwarz

hochwertiger Aluguss, mit Aromaknopf, kratzfesteste keramische Antihftversiegelung, mit Grilleinsatz, spülmaschinengeeignet, backofenfest bis 240°C, für alle Herdarten auch Induktion

Art.-Nr.	L x B x H/cm	Inhalt/L	€/Stück
82660	40,0 x 25,0 x 11,0	8,0	66.50

Gastronormbehälter Chrom-Nickel-Stahl



GN-Behälter aus:
 -Chrom-Nickel- Stahl
 -Grundmaß entspricht der europäischen Norm EN 631
GN-Behälter für:
 -Speisenverteilung im Wasserbad
 -Speisenverteilung im Transportbehälter (GN-Deckel mit Gummidichtung)
 -Kombidämpfer und Heißluftöfen
GN-Behälter sind:
 - in verschiedenen Varianten untereinander kombinierbar, stapelbar, spülmaschinenfest
Sie haben Fragen?
-Wir beraten Sie gern!



GN-Deckel mit roter Silikondichtung
 Chrom-Nickel-Stahl, unterseitige Dichtung, mit Loch gegen Unterdruck, für Behälter ab 100mm Tiefe und tiefer geeignet

Art.-Nr.	Modell	für Behälter	€/Stück
7011004	GN-1/1	7011-1/1+7311-1/1	34.00
7023004	GN-2/3	7023-2/3+7323-2/3	33.00
7012004	GN-1/2	7012-1/2+7312-1/2	22.00
7013004	GN-1/3	7013-1/3+7313-1/3	19.00
7014004	GN-1/4	7014-1/4+7314-1/4	16.50
7016004	GN-1/6	7016-1/6+7316-1/6	13.50



Modell GN 1/1

Außenmaße 530 x 325 mm, Materialstärke 0,6mm

Art.-Nr.	Modell	Tiefe/mm	Inhalt/L	€/Stück
7011020	GN-1/1-20	20	Schale	9.00
7011040	GN-1/1-40	40	5,0	12.00
7011065	GN-1/1-65	65	9,0	13.50
7011100	GN-1/1-100	100	14,0	18.50
7011150	GN-1/1-150	150	21,0	27.50
7011200	GN-1/1-200	200	28,0	32.50
7011001	Deckel für 1/1 Behälter			12.80
7011002	Deckel mit Einschnitt für 1/1 Behälter			12.80



Modell GN 1/2

Außenmaße 325 x 265 mm, Materialstärke 0,6mm

Art.-Nr.	Modell	Tiefe/mm	Inhalt/L	€/Stück
7012020	GN-1/2-20	20	Schale	5.50
7012040	GN-1/2-40	40	2,0	7.00
7012065	GN-1/2-65	65	4,0	8.00
7012100	GN-1/2-100	100	6,5	11.50
7012150	GN-1/2-150	150	9,5	16.50
7012200	GN-1/2-200	200	12,5	20.00
7012001	Deckel für 1/2 Behälter			7.00
7012002	Deckel mit Einschnitt für 1/2 Behälter			7.00



Modell GN 1/4

Außenmaße 265 x 162 mm, Materialstärke 0,6mm

Art.-Nr.	Modell	Tiefe/mm	Inhalt/L	€/Stück
7014020	GN-1/4-20	20	Schale	4.00
7014065	GN-1/4-65	65	1,8	5.90
7014100	GN-1/4-100	100	2,8	7.50
7014150	GN-1/4-150	150	4,0	11.00
7014200	GN-1/4-200	200	5,5	13.00
7014001	Deckel für 1/4 Behälter			4.00
7014002	Deckel mit Einschnitt für 1/4 Behälter			4.00



Modell GN 2/3

Außenmaße 354 x 325 mm, Materialstärke 0,6mm

Art.-Nr.	Modell	Tiefe/mm	Inhalt/L	€/Stück
7023020	GN-2/3-20	20	Schale	8.50
7023040	GN-2/3-40	40	3,0	10.20
7023065	GN-2/3-65	65	5,5	12.50
7023100	GN-2/3-100	100	9,0	16.50
7023151	GN-2/3-150	150	13,0	24.50
7023200	GN-2/3-200	200	18,0	29.00
7023001	Deckel für 2/3 Behälter			10.00
7023002	Deckel mit Einschnitt für 2/3 Behälter			10.00



Modell GN 1/3

Außenmaße 325 x 176 mm, Materialstärke 0,6mm

Art.-Nr.	Modell	Tiefe/mm	Inhalt/L	€/Stück
7013020	GN-1/3-20	20	Schale	4.30
7013040	GN-1/3-40	40	1,5	6.00
7013065	GN-1/3-65	65	2,5	6.20
7013100	GN-1/3-100	100	4,0	9.00
7013150	GN-1/3-150	150	5,7	13.00
7013200	GN-1/3-200	200	7,8	15.00
7013001	Deckel für 1/3 Behälter			4.50
7013002	Deckel mit Einschnitt für 1/3 Behälter			4.50



Modell GN 1/6

Außenmaße 176 x 162 mm, Materialstärke 0,6mm

Art.-Nr.	Modell	Tiefe/mm	Inhalt/L	€/Stück
7016065	GN-1/6-65	65	1,0	5.00
7016100	GN-1/6-100	100	1,6	6.50
7016150	GN-1/6-150	150	2,4	9.00
7016200	GN-1/6-200	200	3,4	11.50
7016001	Deckel für 1/6 Behälter			3.00
7016002	Deckel mit Einschnitt für 1/6 Behälter			3.00



GN Einlegeboden, gelocht

Chromnickelstahl, spülmaschinenfest, für GN-Behälter

Art.-Nr.	Modell	€/Stück
8111003	GN-1/1	20.00
8112003	GN-1/2	10.00
8113003	GN-1/3	7.00



GN-Rost verchromt

Art.-Nr.	Modell	L x B/mm	€/Stück
8221000	GN-2/1	650 x 530	19.00
8211000	GN-1/1	530 x 325	12.00

GN-Rost Chrom-Nickel-Stahl

Art.-Nr.	Modell	L x B/mm	€/Stück
8221001	GN-2/1	650 x 530	42.00
8211001	GN-1/1	530 x 325	20.00

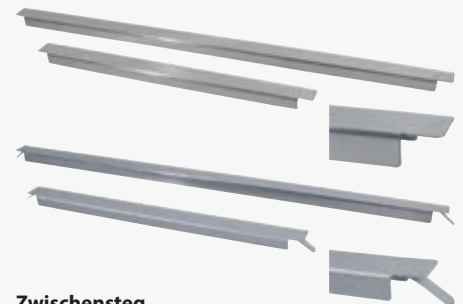

Zwischensteg

Art.-Nr.	Modell	€/Stück
7025325	Zwischensteg 325mm	2.40
7025530	Zwischensteg 530mm	3.70
7026325	Zwischensteg 325mm mit Klemmfeder	3.50
7026530	Zwischensteg 530mm mit Klemmfeder	5.00

Gastronormbehälter Chrom-Nickel-Stahl & Kunststoff



Modell GN 1/1 mit Fallgriff

Außenmaße 530 x 325 mm, Materialstärke 0,6mm

Art.-Nr.	Modell	Tiefe/mm	Inhalt/L	€/Stück
7311065	GN-1/1	65	9,0	17.80
7311100	GN-1/1	100	14,0	22.50
7311150	GN-1/1	150	21,0	32.00
7311200	GN-1/1	200	28,0	36.60
7311003	Deckel für 1/1 mit Fallgriff			13.30
7311004	Deckel mit Einschnitt für 1/1 mit Fallgriff			13.30



Abbildung ähnlich

Modell GN 1/2 mit Fallgriff

Außenmaße 325 x 265 mm, Materialstärke 0,6mm

Art.-Nr.	Modell	Tiefe/mm	Inhalt/L	€/Stück
7312100	GN-1/2	100	6,5	15.40
7312150	GN-1/2	150	9,5	21.00
7312200	GN-1/2	200	12,5	25.00
7312003	Deckel für 1/2 mit Fallgriff			7.40
7312004	Deckel mit Einschnitt für 1/2 mit Fallgriff			7.40



Modell GN 1/1 perforiert

Außenmaße 530 x 325 mm, Materialstärke 0,6mm
Boden- und Seitenlochung, *Schale 20mm und 40mm Tiefe nur Bodenlochung

Art.-Nr.	Modell	Tiefe/mm	Inhalt/L	€/Stück
7111020	GN-1/1	20	Schale	15.00
7111040	GN-1/1	40	4,0	16.70
7111065	GN-1/1	65	9,0	17.50
7111100	GN-1/1	100	14,0	21.00
7111150	GN-1/1	150	21,0	31.00
7111200	GN-1/1	200	28,0	36.00



Abbildung ähnlich

Modell GN 1/3 mit Fallgriff

Außenmaße 325 x 176 mm, Materialstärke 0,6mm

Art.-Nr.	Modell	Tiefe/mm	Inhalt/L	€/Stück
7313100	GN-1/3	100	4,0	12.70
7313150	GN-1/3	150	5,7	17.80
7313200	GN-1/3	200	7,8	19.80
7313003	Deckel für 1/3 mit Fallgriff			4.90
7313004	Deckel mit Einschnitt für 1/3 mit Fallgriff			4.90



Abbildung ähnlich

Modell GN 1/4 mit Fallgriff

Außenmaße 265 x 162 mm, Materialstärke 0,6mm

Art.-Nr.	Modell	Tiefe/mm	Inhalt/L	€/Stück
7314100	GN-1/4	100	2,8	12.00
7314150	GN-1/4	150	4,0	16.00
7314200	GN-1/4	200	5,5	17.80
7314003	Deckel für 1/4 mit Fallgriff			4.50



Abbildung ähnlich

GN-1/1 Polypropylen

von -40°C bis +80°C temperaturbeständig, mit Stapelrand, kann mit separaten HACCP Clips markiert werden, separater Deckel dicht schließend, BPA-frei, spülmaschinenfest, Behälter transparent, Deckel weiß

Art.-Nr.	Modell	Tiefe/mm	Inhalt/L	€/Stück
8911100	GN-1/1	100	12,0	16.50
8911150	GN-1/1	150	18,0	21.00
8911200	GN-1/1	200	24,0	22.50
8911001	Deckel für 1/1 Behälter PP			10.00

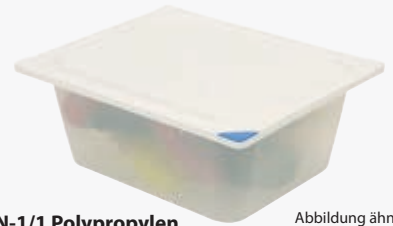

Abbildung ähnlich

GN-1/2 Polypropylen

von -40°C bis +80°C temperaturbeständig, mit Stapelrand, kann mit separaten HACCP Clips markiert werden, separater Deckel dicht schließend, BPA-frei, spülmaschinenfest, Behälter transparent, Deckel weiß

Art.-Nr.	Modell	Tiefe/mm	Inhalt/L	€/Stück
8912100	GN-1/2	100	6,0	10.00
8912150	GN-1/2	150	8,0	12.50
8912200	GN-1/2	200	11,0	14.00
8912001	Deckel für 1/2 Behälter PP			5.50



Abbildung ähnlich

GN-1/3 Polypropylen

von -40°C bis +80°C temperaturbeständig, mit Stapelrand, kann mit separaten HACCP Clips markiert werden, separater Deckel dicht schließend, BPA-frei, spülmaschinenfest, Behälter transparent, Deckel weiß

Art.-Nr.	Modell	Tiefe/mm	Inhalt/L	€/Stück
8913100	GN-1/3	100	3,5	7.40
8913150	GN-1/3	150	5,0	8.50
8913200	GN-1/3	200	6,5	10.00
8913001	Deckel für 1/3 Behälter PP			4.00



Abbildung ähnlich

GN-1/4 Polypropylen

von -40°C bis +80°C temperaturbeständig, mit Stapelrand, kann mit separaten HACCP Clips markiert werden, separater Deckel dicht schließend, BPA-frei, spülmaschinenfest, Behälter transparent, Deckel weiß

Art.-Nr.	Modell	Tiefe/mm	Inhalt/L	€/Stück
8914100	GN-1/4	100	2,5	6.50
8914150	GN-1/4	150	3,5	7.50
8914001	Deckel für 1/4 Behälter PP			3.70



GN-Backblech glatt

Modell GN 1/1, Außenmaße 530 x 325 mm, Aluminium mit PTFE Antihafbeschichtung

Art.-Nr.	Modell	Tiefe/mm	€/Stück
6811020	GN-1/1	20	34.00



Granit-Emaille-Einschubblech

Modell GN 1/1, Außenmaße 530 x 325 mm, Stahlblech beidseitig mit schwarzem Granit-Emaille beschichtet, spülmaschinenfest, stapelbar

Art.-Nr.	Modell	Tiefe/mm	€/Stück
7811010	GN-1/1	10	21.00
7811020	GN-1/1	20	23.00
7811040	GN-1/1	40	24.00
7811065	GN-1/1	65	25.00



GN-Behälter 1/4 Kunststoff PP

transparent mit Beschriftungsfeld, von -40°C bis +80°C temperaturbeständig, stapelbar, spülmaschineneignend, Außenmaß 26,5cm x 16,2cm

Art.-Nr.	Modell	Tiefe/mm	Inhalt/L	€/Stück
880371	GN-1/4	100	2,8	5.57
880364	GN-1/4	150	4,0	7.96
880357	GN-1/4	200	5,5	9.63
881736	Deckel violett für 8803...			2.41

Thermobehälter



Speise-Thermobehälter, Valira

Kunststoff, anthrazit-grün, Ø 21 cm, solide Qualität, mit Speiseeinsatz mit Deckel 0,6L Inhalt, bei Artikel 3855 und 3860 mit großem Einsatz 1,1L Inhalt, nicht spülmaschinengeeignet

Art.-Nr.	Höhe/cm	Inhalt/L	€/Stück
3850	13,0	1,5	21.50
3855	17,5	2,5	23.75
3860	23,0	4,0	25.50



Kunststoff-Thermobehälter, weiß

innen Edelstahl, einfache Ausführung mit separatem Speise-Einsatz 1,0L Edelstahl mit Kunststoffdeckel, Ø 21 cm, nicht spülmaschinengeeignet

Art.-Nr.	Höhe/cm	Inhalt/L	€/Stück
3766200	14,0	2,0	25.50
3766300	18,0	3,0	30.50
3766401	21,0	4,0	32.50



Thermo-Speisetransportbehälter

Innenbehälter Chrom-Nickel-Stahl, außen Kunststoff, ohne Gummidichtung, Auflagedeckel reduziert Überschwappen beim Transport, nicht spülmaschinengeeignet

Art.-Nr.	Farbe	Ø/cm	Höhe/cm	Inhalt/L	€/Stück
3753120	braun	30	33	12,0	66.00
3753121	blau	30	33	12,0	66.00



Box Comfort GN 1/1

widerstandsfähiges EPP, schwarz, ausgeformte Tragegriffe für Transport schwerer Lasten, säurestabil, stapelbar, bruchstabil, leicht, spülmaschinenfest, geschmacks- und geruchsneutral, für Temperaturen von -40°C bis +120°C geeignet

Art.-Nr.	Modell	L x B x H/cm	Inhalt/L	€/Stück
49028	1/1-200	67 x 40 x 27,5	38,0	67.90



Thermobox GN 1/2

widerstandsfähiges EPP, schwarz für Großküchen, Catering, Betriebsverpflegung... säurestabil, stapelbar, bruchstabil, leicht, spülmaschinenfest, geschmacks- und geruchsneutral, f.Temperatur -40°C bis +120°C

Art.-Nr.	Modell	L x B x H/cm	Inhalt/L	€/Stück
49538	1/2-200	39,0 x 33 x 28	19l	44.55



Box GASTROSTAR GN 1/1

EPP-Box, hoch-isolierend, ergonomische Tragegriffe, mit Etikettenbereich, stapelbar, bruchstabil, hygienisch, sehr leicht, spülmaschinengeeignet, Temp. -40°C bis +120°C, Deckelöffnung über Eck möglich

Art.-Nr.	Modell	L x B x H/cm	Inhalt/L	€/Stück
40458	1/1-200	53,5 x 34 x 22	40	58.15



EPP-Box, hellblau/dunkelblau,

mit Griffmulden, stapelbar, sehr leicht, Die Innenabmessung (54 x 34 x H 22cm) ist größer als GN 1/1, damit können Behälter verschiedener Höhen gestapelt werden.

Art.-Nr.	Modell	L x B x H/cm	€/Stück
2002530	1/1-200	60 x 40 x 28	110.00



Toplader Unitop 18/18

für GN 1/1-200mm, auch für GN-Behälter mit Fallgriff, mit Deckelerhöhung für Wärme- oder Kälteakku, Farbe grau-blau melange, Griffe Edelstahl, -30°C bis +100°C, stoßfest, stapelbar, Kombinationen von GN-Behältern bis 200mm möglich, Nutzinhalt 49L, NSF zertifiziert

Art.-Nr.	Modell	L x B x H/cm	Inhalt/L	€/Stück
GN180006	1/1-200	64 x 46 x 38	49	306.00



Eutektische Platte

Wärmeakku GN 1/1 dunkelrot, 3 Grifflöcher, Erwärmung im Kombidämpfer, Heizwagen oder 80°C heißem Wasserbad möglich, spülmaschinenfest, stabile Kunststoffhülle aus Polyethylen, lebensmittelecht, speichert thermische Energie wie ein Akku

Art.-Nr.	Modell	L x B x H/cm	€/Stück
PEGS0003	1/1	53,0 x 32,5 x 3,0	79.35



Thermobehälter AP

Farbe: Melange grau-blau, Griffe Edelstahl, spülmaschinenfest, stoßfest, sehr hohe Wärmeisolierung, stapelbar, verschiedene Kombinationen von GN-Behältern möglich

Art.-Nr.	Modell	L x B x H/cm	Inhalt/L	€/Stück
AP200006	1/1-200	61 x 41 x 30	31,0	317.00

Lieferung ohne GN-Behälter



Gemüseseier mit Bodenreif

Chrom-Nickel-Stahl, mit Seitengriffen, Loch-Ø 5mm

Art.-Nr.	Ø/cm	Höhe/cm	€/Stück
2144320	32	20,0	60.00
2144360	36	20,5	64.00
2144400	40	22,5	72.00
2144450	45	25,0	130.00



Abtropfsieb rechteckig ausziehbar

Maße ausgezogen: 54 x 24 cm für Spülbecken oder 1/1 GN Behälter geeignet, Maschenweite 2mm x 2mm

Art.-Nr.	L x B x H/cm	€/Stück
2067410	35 x 24 x 11	15.50



Gemüsesieb mit Lappengriffen
und Bodenreif, stabile Ausführung, Edelstahl, spülmaschinengeeignet

Art.-Nr.	Ø /cm	Höhe	€/Stück
535448	22	11	20.94
535455	26	14	27.80



Seiher tief, Edelstahl

innen und außen poliert, gedrückter Rand, Edelstahl rostfrei, mit Hohlgriffen, leichte Ausführung, mit Bodenreif, spülmaschinengeeignet

Art.-Nr.	Ø /cm	Höhe	€/Stück
480624	24	10,0	4.90
480628	28	13,5	6.90
535301	34	16,0	13.28



Seiher Edelstahl

mit Draht-Füßen und Griffrand, Edelstahl poliert, spülmaschinengeeignet

Art.-Nr.	Ø /cm	Höhe	€/Stück
K01500	27,5	12,5	4.95



Gemüsesieb feinmaschig

mit Füßen und 2 Seitengriffen, stabile Ausführung, Edelstahl, spülmaschinengeeignet

Art.-Nr.	Ø /cm	Höhe	€/Stück
535400	23,5	8,5	11.00
535417	28,5	11,5	18.50
535424	31,5	12	19.70



Passiersieb Edelstahl

mit Handkurbel und 3 Siebeinsätzen, mit ausklappbaren Füßen, oberer Ø 23cm

Art.-Nr.	Ø /cm	€/Stück
2146240	23	32.50



Seiher, PP weiß

mit 2 Muschelgriffen, Kunststoff PP, stabile schwere Ausführung, mit Bodenreif und Bodenlochung

Art.-Nr.	Ø /cm	Höhe/cm	€/Stück
00780	36	19	9.40



Seiher PE

Kunststoff PE, 2 Griffe, Ø 26cm, Höhe 12cm, mit 4 Aufsatzrasten zum Abtropfen auf einem Topf mit Ø 24cm, spülmaschinengeeignet, Made in Germany

Art.-Nr.	Farbe	€/Stück
2126A	apfelgrün	3.30
2126R	rot	3.30



Seiher PP

Kunststoff PP, 2 Griffe, Ø 26cm, Höhe 11,5cm, mit Bodenreif, spülmaschinengeeignet

Art.-Nr.	Ø /cm	Höhe/cm	Farbe	€/Stück
K70420-BLAU	26	11,5	retro-blau	2.70
K70420-GRAU	26	11,5	grau	2.70
K70420-GRUEN	26	11,5	retro-grün	2.70



Küchensieb-Set 3-teilig

Edelstahl, mit breitem Rand, in haushaltüblichen Größen: Ø8cm mit 13cm Stiel, Ø14cm mit 14,5cm Stiel, Ø20cm mit 15,5cm Stiel

Art.-Nr.	Bezeichnung	€/Stück
K52330	Set 3-teilig	9.95



Teesieb mit Kunststoffgriff

mit Metallgewebe Ø9cm, Griff 11cm, Gesamtlänge 23cm, mit Aufhängeöse, spülmaschinengeeignet

Art.-Nr.	Farbe	€/Stück
K62520-GRUEN	grün	2.39
K62520-BLUSH	blush	2.39
K62520-SAND	sand	2.39



Teesieb

Edelstahl rostfrei, mit Aufhängeöse, Griff 12,5cm mit Kunststoffeinlage, spülmaschinengeeignet

Art.-Nr.	Ø /cm	Stiell./cm	€/Stück
1281	7,0	12,5	3.42



Teesieb

mit feinem Gewebe und breitem Rand, Maschenweite 0,5mm, mit Auflagehaken, Chromnickelstahl, spülmaschinengeeignet

Art.-Nr.	Ø /cm	Stiell./cm	€/Stück
1511100	10	12,5	4.50



Küchensieb-Set 3-teilig

Kunststoffrand mit Metallgewebe, in haushaltüblichen Größen: Ø10cm mit 9cm Stiel, Ø14cm mit 11cm Stiel, Ø18cm mit 12,5cm Stiel, Lieferung in gemischten Farben, keine Farbwahl möglich

Art.-Nr.	Bezeichnung	€/Set
K29140	Set 3-teilig	7.90

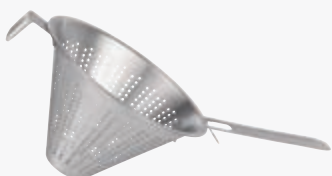

Spitzsieb

Chromnickelstahl nahtlos, Loch-Ø 2mm, mit Auflagehaken, spülmaschinengeeignet

Art.-Nr.	Ø /cm	€/Stück
2077230	23	15.00
2077260	26	21.00



Großküchensieb

mit Drahtverstärkung und Aufhängeöse, Maschenweite 1mm, Stiellänge 29cm, mit Kunststoffgriff, spülmaschinengeeignet

Art.-Nr.	Ø /cm	€/Stück
2060240	24	15.00
2060280	28	16.50
2060300	30	17.70
2060320	32	19.90



Küchensieb

mit feinem Gewebe und breitem Rand, Maschenweite 0,5mm, mit Auflagehaken, Chromnickelstahl, spülmaschinengeeignet

Art.-Nr.	Ø /cm	Stiell./cm	€/Stück
1511100	10	12,5	4.50
1511160	16	14,5	5.80
1511200	20	16,0	8.00
1511250	25	19,0	9.00



Passiersieb

Chromnickelstahl mit Drahtgriff, Maschenweite 1,5mm, mit Auflagehaken, spülmaschinengeeignet

Art.-Nr.	Ø /cm	Stiell./cm	€/Stück
2073100	10	12,0	2.50
2073150	15	14,5	3.00
2073180	18	14,5	4.00
2073200	20	14,5	4.50
2073220	22	14,5	5.00
2073250	25	20,0	5.50

Küchenhelfer



Tee-Kugel Chrom-Nickel-Stahl
mit Kette und Haken, hochglänzend poliert
spülmaschinenfest

Art.-Nr.	Ø /cm	€/Stück
1569135	13,5	15.00



Tee- Ei XXL Edelstahl
mit Kette und Haken zum Einhängen an
Topfrändern, aus hochwertigem Edelstahl, mit
Bajonetverschluss, geeignet für losen Tee oder
Gewürze, spülmaschinenfest

Art.-Nr.	Ø /cm	€/Stück
608	13	16.90



Tee- und Gewürzkugel oval
mit Kette und Haken zum Einhängen an Kannen-/
Topfrändern, aus hochwertigem, rostfreiem Edel-
stahl, mit Bajonetverschluss, geeignet für losen
Tee oder Gewürze, spülmaschinenfest

Art.-Nr.	Ø /cm	€/Stück
702059	6,5	7.78



Tee- und Gewürzkugel
mit Kette und Haken zum Einhängen an Kannen-
oder Topfrändern, aus hochwertigem, rostfreiem
Edelstahl, geeignet für losen Tee oder Gewürze,
spülmaschinenfest

Art.-Nr.	Ø /cm	€/Stück
702035	6,5	5.66



Zitruspresse 0,5L
Edelstahl, 2-teilig, spülmaschinenfest,
Lieferung im Farbkarton

Art.-Nr.	Ø /cm	Höhe/cm	Inhalt/L	€/Stück
K20001	16,0	7,5	0,5	6.44



**Zitruspresse Kunststoff / Glasbe-
hälter**, Presskegel Kunststoff, Glas-Auffangbe-
hälter 0,3Liter, Ø 8,5cm, Höhe 12cm, spülmaschi-
nenfest, geeignet für Zitronen, Limetten und
kleine Orangen

Art.-Nr.	Farbe	€/Stück
K00310-GELB	gelb	3.70
K00310-GRUEN	grün	3.70



Zitrus-/Orangensepresse, farbig 0,5L
Kunststoff PP/SAN, Ø17cm, Höhe 10,5cm
scharf ausgearbeitete Lamellen für gutes Pres-
sergebnis, rutschfester Gummiring im Boden,
spülmaschinenfest, Made in Germany

Art.-Nr.	Farbe	€/Stück
3091A	apfelgrün	5.22



Beutelklammer, groß
Kunststoff, 24cm, spülmaschinenfest, mikrowel-
lenfest, geeignet für Gefrierschrank, verschleißt
zuverlässig besonders große Beutel und Säcke,
für dicke Papiertüten Innenteil entfernen

Art.-Nr.	Farbe	€/Stück
7558243	blau	2.30
7558249	rot	2.30



Mehrweckreibe, Edelstahl
2-teilig, Reibe 4 verschiedene Seiten, mit rutsch-
festem Silikonring, inklusive passende Vorrats-
dose Kunststoff weiß, 12 x 10 x 7cm mit Deckel,
Lebensmittelecht, nicht spülmaschinengeeignet

Art.-Nr.	L x B x H/cm	€/Stück
K62041	14 x 11,5 x 21,0	8.35



Mehrweckreibe LUXE, Edelstahl
18/10, 6 Seiten, mit sehr scharfen Messern
handlicher Rohrgriff, verstärkte Vernetzung,
schwere Qualität, spülmaschinengeeignet

Art.-Nr.	L x B x H/cm	€/Stück
61356	11 x 10,5 x 23,0	24.45



Mehrweckreibe, Edelstahl 18/0,
hochglänzend, mit extra geschärftem,
eingelassenem Hobelmesser, handlicher Rohr-
griff, verstärkte Vernetzung
extra schwere und robuste Profiqualität

Art.-Nr.	L x B x H/cm	€/Stück
89/240	11 x 8,5 x 24	13.61



Frischhalteklammer 18er-Pack
Kunststoff, 4 verschiedene Größen
6 Stück Größe S (6cm), 6 Stück Größe M (8cm),
3 Stück Größe L (11cm), 3 Stück Größe XL (13,7cm),
geeignet für kleinere Beutel, können im Gefrier-
schrank eingesetzt werden

Art.-Nr.	Bezeichnung	€/Pack
K50780	Set 18-teilig	2.90



Eierschneider pastell
Kunststoff/Edelstahl, haushaltübliche Größe,
Lieferung in gemischten Farben, keine Farbwahl
möglich

Art.-Nr.	L x B x H/cm	€/Stück
K00002	13,5 x 8,0 x 4,0	2.30



Eierschneider Aluminium
für 3mm breite Scheiben,
für Längs- und Querschnitt, nicht spülmaschi-
nengeeignet

Art.-Nr.	Ø /cm	€/Stück
1424120	12	7.00

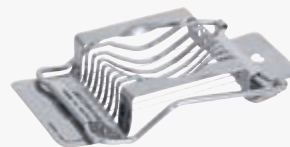

Eierschneider Edelstahl
aus leichtem Edelstahl 18/0, Drähte aus
Edelstahl 18/10, zum Längs- und Quertellen
hartgekochter Eier, Scheibendicke: 6mm,
spülmaschinengeeignet

Art.-Nr.	L x B/cm	€/Stück
4696130	14,5 x 8,0	2.70

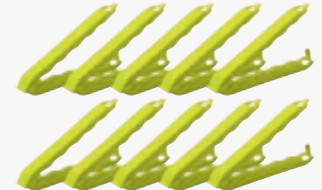

Verschlussclip LIME-grün, 10er-Pack
Kunststoff, Länge 11cm, BPA-frei, tiefkühlgeeignet
bis -40°C, im Oberkorb spülmaschinengeeignet

Art.-Nr.	Farbe	Länge/cm	€/Pack
66869-507	grün	11	2.60



Trichter PROF I
weiß, Kunststoff Polyethylen, mit Aufhänge-Öse,
stapelbar, lebensmittelecht, spülmaschinenfest,
Made in Germany

Art.-Nr.	Ø /cm	Höhe/cm	€/Stück
30067	10,0	12,5	1.79
30068	12,0	14,5	2.49
30069	14,0	16,5	4.99
30060	3er Set		9.20



Apfel-Birntenteiler grün/weiß
8 gleiche Teile und Entfernen des Kerngehäuses in
einem Schritt, gummierte grüne Griffe, Kunststoff
ABS/TPE und Edelstahl, spülmaschinengeeignet

Art.-Nr.	Ø /cm	€/Stück
5162227	9	7.80



Apfelteiler weiß
Entkernen und Achtern in einem Schritt,
Edelstahl rostfrei, weiße Kunststoff-Griffe,
lebensmittelecht, nicht spülmaschinengeeignet

Art.-Nr.	L x B/cm	€/Stück
K10063	16 x 13	2.29



Fruchtentkerner
mit Hohlgriff und Aufhängeöse
Chrom-Nickel-Stahl, spülmaschinenfest

Art.-Nr.	Länge/cm	€/Stück
1720200	20	2.19

Zangen & Küchenhelfer



Gebäckzange

Chrom-Nickel-Stahl

Art.-Nr.	Länge/cm	€/Stück
1596180	18	3.00



Grillzange

verchromt, Gewicht 80g

Art.-Nr.	Länge/cm	€/Stück
1577250	25	2.50



Universalzange, HACCP

Chrom-Nickel-Stahl,
Griff mit farbigem Kunststoff-Überzug

Art.-Nr.	Farbe	Länge/cm	€/Stück
1549240	weiß	24	4.00
1549241	rot	24	4.00
1549242	blau	24	4.00
1549243	gelb	24	4.00
1549244	braun	24	4.00
1549245	grün	24	4.00
1549246	schwarz	24	4.00



Spaghettizange

Chrom-Nickel-Stahl

Art.-Nr.	Länge/cm	€/Stück
1591200	20	2.80



Spaghettizange

Chrom-Nickel-Stahl

Art.-Nr.	Länge/cm	€/Stück
1791240	24	4.00



Universalzange

Edelstahl mit Silikonkopf und Aufhängeöse

Art.-Nr.	Länge/cm	€/Stück
K29160-SCHWARZ	25	2.90
1599301	30	7.00



Mini-Silikonzange farbig

18cm, mit Edelstahlgriff

Art.-Nr.	Farbe	€/Stück
64432	orange	2.61
64433	rot	2.61
64436	blau	2.61
64437	grün	2.61
64439	violett	2.61



Knoblauchpresse Provence

Edelstahl rostfrei, mit satiniertem Griff,
mit Aufhängeösen, spülmaschinengeeignet und
pflegeleicht

Art.-Nr.	Länge/cm	€/Stück
912022	18,5	6.62



Nußknacker

Zinkguss, hochglänzend verchromt

Art.-Nr.	Länge/cm	€/Stück
451155	15,5	4.54



Silikonschneebesen klein

mit Edelstahlgriff mit Aufhängeöse

Art.-Nr.	Länge/cm	€/Stück
64429	20	3.48



Kugelausstecher

ganz aus Edelstahl 18/10, matt poliert,
Ø 2,9cm, mit Aufhängeöse, spülmaschinenfest,
zum Ausstechen von Melonen, Kartoffeln usw.

Art.-Nr.	Länge/cm	€/Stück
928290	18,5	3.73



Eis-Portionierlöffel

Edelstahl 18/10, seidenmatt polierter
Hohlgriff mit Aufhängeöse, Laffe 6cm x 4cm aus
hochglänzendem Edelstahl 18/0

Art.-Nr.	Länge/cm	€/Stück
946215	21,5	4.16



Eis-Portionierlöffel pastell

Laffe Edelstahl 6x4cm, Griff Kunststoff PP,
mit Aufhängeöse, Lieferung in gemischten
Farben, keine Farbwahl möglich

Art.-Nr.	Länge/cm	€/Stück
K00013	19	2.95

neue Farben

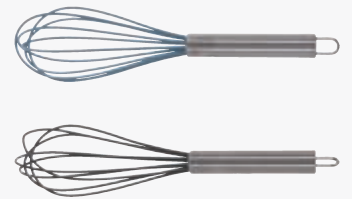

Silikon-Schneebesen farbig

Edelstahlgriff, mit Aufhängeöse,
Gesamtlänge 25cm,
spülmaschinengeeignet

Art.-Nr.	Farbe	Länge/cm	€/Stück
K45151-BLAU	blau	25	2.95
K45151-GRAU	grau	25	2.95



Fleischklopfer

Aluguss, Gewicht 400g
2 Klopfflächen 1 glatte und 1 geriffelte Fläche,
mit Aufhängeöse

Art.-Nr.	Länge/cm	€/Stück
1656260	25,5	8.30



Kartoffelpresse Edelstahl

Maße Presse 8,5 x 8,5cm,
Griffe mit Kunststoffeinlage

Art.-Nr.	Länge/cm	€/Stück
1515004	29,5	15.00



Kartoffelpresse Edelstahl

extra schwere, große Ausführung

Art.-Nr.	Schaufel/cm	Länge/cm	€/Stück
1515003	14,5 x 13	42	67.00

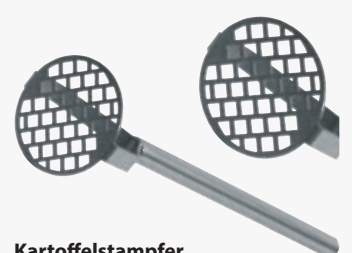

Kartoffelstamper

hochwertige, fugenlose Chrom-Nickel-Stahl Aus-
führung, Lochgröße in der Gitterplatte: 1,2 x 1,2cm

Art.-Nr.	Ø/cm	Länge/cm	€/Stück
1517601	12,0	60	45.30

Küchenhelfer Chrom-Nickel-Stahl



Silikon-Schneebeesen rot
ergonomischer Glasfasergriff schwarz, Griff mit großer Aufhängeöse, BPA-frei hitzebeständig bis 250°C

Art.-Nr.	Länge/cm	€/Stück
61524	25,0	9.59
61529	30,0	10.45
61534	35,0	12.12



Rührbesen, 16 extra dicke Drähte
Edelstahl 18/10, Stiel Ø2,7cm ohne Aufhänger, absolut wasserdicht, schwere Qualität, Draht Ø 2,2mm

Art.-Nr.	L/cm	Stiell./cm	€/Stück
826/250	25	13	8.42
826/300	30	13	8.64
826/350	36	13	9.67
826/400	41	13	10.80
826/450	45	13	11.45



Schneebeesen, 12 dünne Drähte
Chrom-Nickel-Stahl, Draht-Ø 1-1,5mm, mit Aufhängeöse

Art.-Nr.	Länge/cm	€/Stück
1560250	25	4.50
1560300	30	5.00
1560350	35	5.50
1560400	40	6.00



Schneebeesen, 16 Drähte
Edelstahl 18/10, ohne Aufhänger, rutschhemmender abriebfester Griff, oktagonale Form für ermüdungsfreies Arbeiten, schwere Spitzenqualität, bei 23+30cm Draht Ø1,5mm, 40+45cm Draht Ø2mm spülmaschinenfest

Art.-Nr.	Gesamtl./cm	Stiell./cm	€/Stück
821/250	25	12	10.91
821/300	30	12	12.80
821/400	40	14	19.49
821/450	45	22	20.63



Gastrolöffel weiß aus PBT
hitzebeständig bis 225°C; spülmaschinen- und mikrowellengeeignet, geschmacks- und geruchsneutral, ausgezeichnete Beständigkeit gegen Öle und Fette

Art.-Nr.	Länge/cm	€/Stück
0161-710	38,0	3.99
0163-710	45,0	5.99
0165-710	57,0	9.35



Rührbesen, 8 dicke Drähte,
Chrom-Nickel-Stahl, mit Aufhängeöse, Draht-Ø 3mm

Art.-Nr.	Länge/cm	€/Stück
1570250	25	3.00
1570300	30	5.50
1570350	35	6.00
1570400	40	6.50
1570450	45	7.00
1570500	50	8.00



Kesselrührbesen
Chrom-Nickel-Stahl, 8 dicke Drähte Draht-Ø 3mm, Griff wasserdicht verschlossen, nicht für feste Speisen geeignet

Art.-Nr.	Länge/cm	€/Stück
1576600	60	13.00
1576800	80	17.00



Rührbesen, 10 extra dicke Drähte
Edelstahl 18/10, Stiel Ø3cm mit Aufhänger geeignet zum Einspannen in Rührmaschinen, Spezialabdichtung absolut wasserdicht extra schwere Qualität für extremste Belastungen

Art.-Nr.	Gesamtl./cm	Stiell./cm	€/Stück
917/060	63	34	68.58
917/070	71	38	75.60
917/080	80	44	90.18
917/100	100	60	101.52



Terrinenlöffel
Chrom-Nickel-Stahl Materialstärke 2,0mm

Art.-Nr.	Ø/cm	Stiell./cm	€/Stück
515000	8	20,5	8.50
516000	9	22,5	8.50



Terrinenlöffel Modell 600
Edelstahl hochglanzpoliert, Inhalt 100ml, Länge 29,5cm, Materialstärke 2,5mm

Art.-Nr.	Ø/cm	Stiell./cm	€/Stück
616000	9	23,5	8.20



Servierlöffel
Chrom-Nickel-Stahl hochglanzpoliert, mit ergonomischem Hohlgriff

Art.-Nr.	Schaufel/cm	Länge/cm	€/Stück
1863310	10 x 6,5	31	7.90



Suppenlöffel
Chrom-Nickel-Stahl hochglanzpoliert, mit ergonomischem Hohlgriff

Art.-Nr.	Ø/cm	Länge/cm	€/Stück
1860070	7,0	31	6.00
1860090	9,0	32	9.00

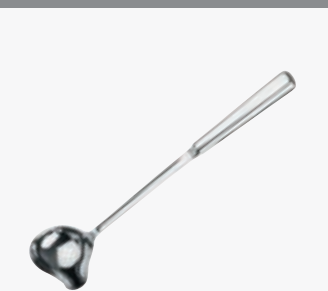

Saucenlöffel Classic
Edelstahl hochglanzpoliert, ergonomischer Hohl-Griff, Inhalt 0,02L, Griff-Länge 22cm, fugenlos, spülmaschinenfest

Art.-Nr.	Schaufel/cm	Länge/cm	€/Stück
75906	7 x 5,5	28	9.40



Spaghettiheber Classic
Edelstahl hochglanzpoliert, ergonomischer Hohl-Griff, Stiellänge 22,5cm, spülmaschinenfest

Art.-Nr.	Schaufel/cm	Länge/cm	€/Stück
75909	8 x 6,5	30,5	5.90



Bratenwender Classic
Edelstahl hochglanzpoliert, ergonomischer Hohl-Griff, Stiellänge 21cm, spülmaschinenfest

Art.-Nr.	Schaufel/cm	Länge/cm	€/Stück
75910	9 x 8	30,0	5.90

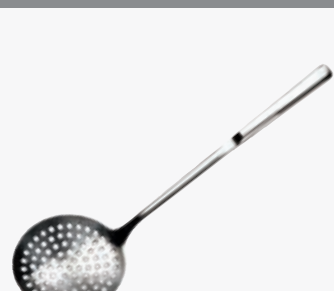

Schaumlöffel Classic
Edelstahl hochglanzpoliert, ergonomischer Hohl-Griff, Stiellänge 26cm, Ø11cm, spülmaschinenfest

Art.-Nr.	Ø/cm	Länge/cm	€/Stück
75911	11,0	37,0	5.90

Küchenhelfer Chrom-Nickel-Stahl



Schöpfkelle

fugenlos aus einem Stück
Chrom-Nickel-Stahl, mit Prägung
für Ø und Inhalt im Hakenstiel

Art.-Nr.	Ø/cm	Stiel/cm	Inhalt/ml	€/Stück
2085070	7,0	30	90	8.00
2085080	8,0	31	125	9.50
2085090	9,0	33	200	10.50
2085100	10,0	35	250	10.80
2085110	11,0	38	330	14.00
2085120	12,0	39	500	15.00
2085140	14,0	43	750	17.50



Schöpfkelle

Hakenstiel angepunktet,
Chrom-Nickel-Stahl

Art.-Nr.	Ø/cm	Stiel/cm	Inhalt/ml	€/Stück
1589070	7,0	30,5	118	3.00
1589090	Ausverkauft			



Schöpfkelle

mit kurzem Stiel, Chrom-Nickel-Stahl,
fugenlos aus einem Stück, mit Prägung für Ø
und Inhalt im Hakenstiel

Art.-Nr.	Ø/cm	Stiel/cm	Inhalt/ml	€/Stück
2086050	5,0	20	50	6.10
2086065	6,5	21	70	7.00
2086070	7,0	21	90	7.10
2086080	8,0	25	125	10.50
2086090	9,0	25	200	12.00
2086100	10,0	25	250	13.00



Schöpfkelle

fugenlos aus einem Stück, Chrom-Nickel-Stahl,
hochglanzpoliert, mit Hakenstiel

Art.-Nr.	Ø/cm	Stiel/cm	Inhalt/ml	€/Stück
1550090	9,0	26	160	4.00
1550100	10,0	26	200	4.50
1550120	12,0	26	330	5.50



Suppenlöffel

Chrom-Nickel-Stahl,
schwere Qualität, Griff seidennatt, Laffe hoch-
glanz poliert, kurzer Stiel

Art.-Nr.	Ø/cm	Länge/cm	€/Stück
2160070	7,0	28	6.50
2160085	8,5	31,5	7.00



Schaumlöffel

fugenlos aus einem Stück
Chrom-Nickel-Stahl, Loch-Ø 4mm,
mit Prägung Ø und Länge in cm im
Hakenstiel

Art.-Nr.	Ø/cm	Stiel/cm	€/Stück
2090080	8,0	28	6.00
2090100	10,0	32	7.00
2090120	12,0	35	8.50
2090140	14,0	38	12.00
2090160	16,0	40	14.00
2090200	20,0	44	21.00



Schaumlöffel

mit kurzem Stiel, Chrom-Nickel-Stahl,
fugenlos aus einem Stück, Loch-Ø 4mm, mit
Prägung Ø und Länge in cm im Hakenstiel

Art.-Nr.	Ø/cm	Stiel/cm	€/Stück
2089080	8,0	21	7.00
2089100	10,0	21	8.50
2089120	12,0	23	10.50



Bratenwender geschlossen

Edelstahl 18/10, Laffe poliert, Griff mattiert,
mit angewinkeltem Stielende, Stiel mit 22cm,
spülmaschinenfest, Profiqualität

Art.-Nr.	Schaufel/cm	Länge/cm	€/Stück
00587	10 x 7,5	32,0	9.72



Salat-/Servierlöffel

Chrom-Nickel-Stahl,
schwere Qualität, Griff seidennatt, Laffe hoch-
glanz poliert, kurzer Stiel

Art.-Nr.	Schaufel/cm	Länge/cm	€/Stück
2162230	6 x 4,5	24	3.00



Salatlöffel klein, Edelstahl 18/10

als kleiner Servierlöffel geeignet, fugenlos, hoch-
glanz polierte Laffe, seidennatter angewinkelter
Stiel, Laffe 6x4,5cm, extra schwere Ausführung

Art.-Nr.	Länge/cm	€/Stück
3363235	23,5	6.48



Saucengießlöffel Edelstahl 18/10

fugenlos, hochglänzend,
extra schwere Ausführung

Art.-Nr.	Ø/cm	Stiel/cm	Inhalt/L	€/Stück
715/175	7x5	14	0,015	10.10



Saucenlöffel, Edelstahl

18/10, hochglanz poliert, gute Qualität, Länge
19,5cm, Materialstärke 2,5mm, spülmaschinenfest

Art.-Nr.	Ø/cm	Länge/cm	€/Stück
614000	6	19,5	4.50



Saucenlöffel, Edelstahl 18/10

beidseitiger Ausguss, sehr kurzer Stiel,
fugenlos, hochglänzend polierte Laffe, seidennatter
angewinkelter Stiel, Inhalt 30ml,
extra schwere Ausführung

Art.-Nr.	Ø/cm	Länge/cm	€/Stück
3357210	8 x 6	21	8.10



Bratenwender geschlitz

Chromnickelstahl fugenlos, mit Aufhängeöse

Art.-Nr.	Schaufel/cm	Länge/cm	€/Stück
1856300	11,5 x 8	30,0	3.50



Aufschnittgabel Atlantic

Edelstahl 18/10, rostfrei, poliert,
Materialstärke 2,5 mm, spülmaschinenfest

Art.-Nr.	Länge/cm	€/Stück
1824-476	19,5	2.14



Fleischgabel

Edelstahl 18/10, Laffe poliert, Griff mattiert, mit
angewinkeltem Stielende, kurzer Stiel mit 13cm,
spülmaschinenfest, Profiqualität

Art.-Nr.	Schaufel/cm	Länge/cm	€/Stück
00596	8,0 x 2,5	21	5.29



Saucenlöffel, Edelstahl 18/10

mit beidseitigem Ausguss, sehr gute Profi-Quali-
tät, hochglanz poliert, handlicher kurzer Stiel

Art.-Nr.	Inhalt/ml	Schaufel/cm	Länge/cm	€/Stück
72850	30	7 x 5	23,5	9.98



Schaumlöffel, Edelstahl 18/10

sehr gute Profi-Qualität,
hochglanz poliert, handlicher kurzer Stiel

Art.-Nr.	Ø/cm	Länge/cm	€/Stück
72854	8	27	11.08



Schöpflöffel, Edelstahl 18/10

70ml, sehr gute Profi-Qualität
hochglanz poliert, handlicher kurzer Stiel

Art.-Nr.	Ø/cm	Länge/cm	€/Stück
72853	6	24,5	9.98



Servierlöffel, Edelstahl 18/10

sehr gute Profi-Qualität,
hochglanz poliert, handlicher kurzer Stiel

Art.-Nr.	Schaufel/cm	Länge/cm	€/Stück
72857	8 x 5	27,5	9.20



hochglanz poliert,
Edelstahl 18/10, Materialstärke: 2,3mm

Art.-Nr.	Länge/cm	€/Stück
1999022	19,5	2.16



Salatgabel Louisa

Art.-Nr.	Länge/cm	€/Stück
1999023	19,5	2.16

Salatbesteck Louisa,

Art.-Nr.	Bezeichnung	€/Stück
1999000	Salatbesteck 2-teilig	4.32

Küchenhelfer



Pizzaschneider Edelstahl
mit Aufhängeöse, Rad Ø6,5 cm, spülmaschinen-geeignet

Art.-Nr.	Länge/cm	€/Stück
K40010	21,0	2.93



Fleischgabel
Edelstahl, mit Aufhängeöse
Stiel 21cm, Zinken 11x3cm

Art.-Nr.	Länge/cm	€/Stück
K40116	32	1.90



Servierlöffel
Edelstahl, mit Aufhängeöse
hochglanz poliert, kurzer Stiel 15,5cm

Art.-Nr.	Schaufelm/cm	Länge/cm	€/Stück
477392	8,5 x 6	23,5	1.45



Servierlöffel groß
Edelstahl, hochglanzpoliert, mit Aufhängeöse
Stiel 22cm

Art.-Nr.	Schaufelm/cm	Länge/cm	€/Stück
1879100	10 x 7	32	3.50



Saucenlöffel
Edelstahl, hochglanzpoliert, mit Aufhängeöse
Stiel 21cm

Art.-Nr.	Schaufelm/cm	Länge/cm	€/Stück
1879055	8 x 5,5	26	3.40



Saucenlöffel
Edelstahl, mit Aufhängeöse, hochglanz poliert,
kurzer Stiel 15,5cm, einfache Ausführung

Art.-Nr.	Ø/cm	Länge/cm	€/Stück
477393	7,0	21	1.70



Suppenlöffel
Edelstahl, hochglanzpoliert, mit Aufhängeöse
Stiel 22cm

Art.-Nr.	Ø/cm	Länge/cm	€/Stück
1879090	9	28	3.50



Bratenwender geschlitzt
Edelstahl, hochglanzpoliert, mit Aufhängeöse
Stiel 22cm

Art.-Nr.	Schaufelm/cm	Länge/cm	€/Stück
1879080	8 x 9	32	2.90



Küchenhelfer-Set 6-teilig
Edelstahl rostfrei, bestehend aus:
Schöpfkelle 28,5cm, Fleischgabel 32cm,
Gemüselöffel + Vorlegelöffel 33,5cm,
Schaumlöffel Ø 10cm L 31,5cm,
und Utensilienhalter Ø10,5xH18,5cm,
spülmaschinengeeignet, einfache
Ausführung

Art.-Nr.	Bezeichnung	€/Set
K10040	Set 6-teilig	13.50



Spaghettilöffel
Edelstahl, hochglanzpoliert, mit Aufhängeöse
Stiel 22cm

Art.-Nr.	Schaufelm/cm	Länge/cm	€/Stück
1879060	7 x 6	29,5	3.00



Schaumlöffel
Edelstahl, hochglanzpoliert,
mit Aufhängeöse, Stiel 22cm

Art.-Nr.	Ø/cm	Länge/cm	€/Stück
1879110	11	32,5	4.00



Schaumlöffel flach
Edelstahl, mit Aufhängeöse
Stiel 22cm

Art.-Nr.	Ø/cm	Länge/cm	€/Stück
K40115	10	32	1.80



Tortenheber
Chromstahl 18/0 rostfrei, einfache Ausführung

Art.-Nr.	Länge/cm	€/Stück
517000	24,5	1.60



Tortenheber
Edelstahl, mit Aufhängeöse, Grifflänge 15cm

Art.-Nr.	Schaufelm/cm	Länge/cm	€/Stück
477391	12 x 6	27,3	1.70



Tortenheber
Edelstahl, mit Hohlgriff und Aufhängeöse

Art.-Nr.	Länge/cm	€/Stück
1723270	27	2.28



**Saucen/ Servierlöffel, schwarz,
Nylon**, hitzebeständig bis 210°C,
mit Aufhängeöse, spülmaschinenfest

Art.-Nr.	Schaufelm/cm	Länge/cm	€/Stück
98905	10 x 7,0	25	3.39



Servierlöffel PROFI, Edelstahl
ergonomischer, rutschfester Kunststoffgriff PP,
Laffe Edelstahl, Stiellänge 25cm,
spülmaschinengeeignet

Art.-Nr.	Schaufelm/cm	Länge/cm	€/Stück
00662	10,5 x 7	34 geschlossen	7.34
00664	10,5 x 7	34 gelocht	7.34



Bratenwender PROFI, Edelstahl
ergonomischer, rutschfester Kunststoffgriff PP
Laffe Edelstahl, Stiellänge 25cm,
spülmaschinengeeignet

Art.-Nr.	Schaufelm/cm	Länge/cm	€/Stück
00668	10 x 8	35	8.10



Schöpfkelle PROFI, Edelstahl
ergonomischer, rutschfester Kunststoffgriff PP
Laffe Edelstahl, Stiellänge 25cm,
spülmaschinengeeignet

Art.-Nr.	Ø/cm	Länge/cm	Inhalt/L	€/Stück
00670	9	34	0,15	8.10



Prof-Bratenwender
Edelstahl, schwere Ausführung, solider genieteter
Griff, Stärke 1,5cm

Art.-Nr.	Schaufelm/cm	Länge/cm	€/Stück
60434	12 x 11,5	27,0	5.17



Schöpfkelle Kunststoff PBT

L 30cm, Ø 9cm, 130ml, faserverstärktes PBT, spülmaschinenbeständig, mikrowellengeeignet, hitzebeständig bis 225°C, widerstandsfähig, geschmacks- und geruchsneutral

Art.-Nr.	Farbe	€/Stück
0255-730	rot	2.75
0255-911	apfelgrün	2.75
0255-710	weiß	2.75



Schöpfkelle Kunststoff PBT

L 25cm, Ø 7,5cm, 70ml, faserverstärktes PBT, spülmaschinenbeständig, mikrowellengeeignet, hitzebeständig bis 225°C, widerstandsfähig, geschmacks- und geruchsneutral

Art.-Nr.	Farbe	€/Stück
0269-730	rot	2.48
0269-911	apfelgrün	2.48
0269-710	weiß	2.48



Servierlöffel Kunststoff PBT

L 26cm, B 6,5cm, faserverstärktes PBT, spülmaschinenbeständig, mikrowellengeeignet, hitzebeständig bis 225°C, widerstandsfähig, geschmacks- und geruchsneutral

Art.-Nr.	Farbe	€/Stück
0137-730	rot	2.48
0137-911	apfelgrün	2.48
0137-710	weiß	2.48



Wender Kunststoff PBT

L 26cm, B 7cm, faserverstärktes PBT, spülmaschinenbeständig, mikrowellengeeignet, hitzebeständig bis 225°C, widerstandsfähig, geschmacks- und geruchsneutral

Art.-Nr.	Farbe	€/Stück
0231-730	rot	1.89
0231-911	apfelgrün	1.89
0231-710	weiß	1.89



Rundlöffel Kunststoff PBT

L 31cm, Ø 5cm, faserverstärktes PBT, spülmaschinenbeständig, mikrowellengeeignet, hitzebeständig bis 225°C, widerstandsfähig, geschmacks- und geruchsneutral

Art.-Nr.	Farbe	€/Stück
0221-730	rot	1.79
0221-911	apfelgrün	1.79
0221-710	weiß	1.79



Spaghettilöffel Kunststoff PBT

L 31cm, B 6,9cm, faserverstärktes PBT, spülmaschinenbeständig, mikrowellengeeignet, hitzebeständig bis 225°C, widerstandsfähig, geschmacks- und geruchsneutral

Art.-Nr.	Farbe	€/Stück
0159-730	rot	2.75
0159-911	apfelgrün	2.75
0159-710	weiß	2.75



Gemüselöffel Kunststoff PBT

L 30,5cm, B 6,8cm, faserverstärktes PBT, spülmaschinenbeständig, mikrowellengeeignet, hitzebeständig bis 225°C, widerstandsfähig, geschmacks- und geruchsneutral

Art.-Nr.	Farbe	€/Stück
0233-730	rot	2.75
0233-911	apfelgrün	2.75
0233-710	weiß	2.75



Schöpföffel geschlitzt PBT

L 30,5cm, B 6,8cm, faserverstärktes PBT, spülmaschinenbeständig, mikrowellengeeignet, hitzebeständig bis 225°C, widerstandsfähig, geschmacks- und geruchsneutral

Art.-Nr.	Farbe	€/Stück
0249-730	rot	2.75
0249-911	apfelgrün	2.75
0249-710	weiß	2.75



Salatbesteck 2-teilig, antibakteriell

Länge 28cm, Kunststoff PP mit antibakterieller Microban-Ausrüstung, unzerbrechlich, spülmaschinenfest, lebensmittelecht

Art.-Nr.	Farbe	€/Set
S2030-AR	orange	4.65
S2030-VM	grün	4.65



Salat-/Servierlöffel klein

handlich, Kunststoff SAN, hygienisch, spülmaschinenbeständig, harte Oberfläche, Laffe 7,5 x 5,5cm, Stiel 16cm

Art.-Nr.	Farbe	Länge/cm	€/Stück
1615-710	weiß	23,5	1.66
1615-738	cherry-rot	23,5	1.59
1615-927	hellblau	23,5	1.59



Salatbesteck 2-teilig, klein

Länge 21cm, Kunststoff Melamin, Laffe Ø 6,7cm, mit Aufhängeösen, spülmaschinengeeignet

Art.-Nr.	Farbe	€/Set
20575-733	coral	4.59
20575-818	yellow	4.59
20575-924	nordic-green	4.59



Küchenhelfer-Set 5-teilig

Edelstahlstiel satiniert mit Aufhängeöse, Kunststoff PBT grau, enthält: Schöpfkelle 30cm, je 1 Servierlöffel geschlitzt und geschlossen 33cm, Schaumlöffel 33,5cm und Bratenwender 32cm, spülmaschinenfest

Art.-Nr.	Bezeichnung	€/Set
K52360	Set 5-tlg.	11.90



Bratenwender Polyamid

schwarzer Kunststoff Polyamid, ergonomischer Griff, hitzebeständig bis 220°C, Stiellänge 23cm, extra hochwertige Profi-Qualität, für antihafbeschichtete Pfannen gut geeignet, spülmaschinenfest

Art.-Nr.	Schaufelm./cm	Länge/cm	€/Stück
00600	11,5 x 9,5	34,5	7.12



Schaumlöffel Polyamid

schwarzer Kunststoff Polyamid, ergonomischer Griff, hitzebeständig bis 220°C, Stiellänge 23cm, extra hochwertige Profi-Qualität, für antihafbeschichtete Pfannen gut geeignet, spülmaschinenfest

Art.-Nr.	Ø/cm	Länge/cm	€/Stück
00602	11,5	34,5	7.24



Schöpföffel Polyamid

schwarzer Kunststoff Polyamid, ergonomischer Griff, Inhalt 100ml, hitzebeständig bis 220°C, Stiellänge 23cm, extra hochwertige Profi-Qualität, für antihafbeschichtete Pfannen gut geeignet, spülmaschinenfest

Art.-Nr.	Ø/cm	Länge/cm	€/Stück
00606	9	32	7.46



Küchenhelfer Blauer Griff

Kunststoff PA, hitzebeständig bis 210°C Länge 31cm, schon die Antihaf-Beschichtung

Art.-Nr.	Bezeichnung	€/Stück
13562	Pfannenwender 7x9cm	3.36
13565	Schaumlöffel Ø11cm	3.36
13566	Servierlöffel Ø6x9cm	3.36
13568	Spaghettilöffel Ø6x9cm	3.36

Küchenhelfer

Für Dosen in
Gastronomiegröße
geeignet.



Made in
GERMANY

Profidosenöffner TITAN

konzipiert für Dosen in Gastronomiegröße, Schneidmesser-Prinzip, Messer und Rädchen sind stahlgehärtet und verzinkt, mit Holzgriff, im heißen Wasser von Hand reinigen, Mady in Germany

Art.-Nr.	Bezeichnung	€/Stück
1224556	Profidosenöffner	27.55



Dosenöffner Standardmodell

extra schwere Ausführung aus Edelstahl 18/0, variabel für Dosen bis max. 56 cm Höhe, für Tischplatten bis 6,5 cm
Tischauflage: 25x10x1,5 cm, Länge 75cm

Art.-Nr.	Bezeichnung	€/Stück
339/075	Dosenöffner	187.92
339/901	Radausrüstung	16.96
339/902	Ersatzmesser	11.93



Tisch-Dosenöffner

Standrohr vernickelt, Grundplatte verchromt, Länge 60,5cm, für Dosen bis 50cm Höhe, mit Verstellerschraube zur Tischmontage

Art.-Nr.	Bezeichnung	€/Stück
1583000	Dosenöffner	118.00
1583001	Ersatzmesser	7.00
1583002	Ersatzrädchen	11.00



Tisch-Dosenöffner

Edelstahl, Länge 75,5cm, für Dosen bis 50cm, mit Verstellerschraube zur Tischmontage

Art.-Nr.	Bezeichnung	€/Stück
1583500	Dosenöffner	96.00
1583501	Ersatzmesser	7.10
1583502	Ersatzrädchen	14.20



Dosenöffner

Zinkguss, extra schwere Qualität, Griffe mit Kunststoff-Einlage (rutschhemmend)

Art.-Nr.	Länge/cm	€/Stück
1683001	17	8.70



Sicherheits-Dosenöffner Klu

ABS Kunststoff/ Edelstahl, „keine-scharfe-Kanten-Schneidsystem“, mit Zange zum leichten Abnehmen des Deckels

Art.-Nr.	L x B x H/cm	€/Stück
10332	18 x 8,2 x 7,1	20.98



Dosenöffner

schwere Qualität, seidenmatt polierte Griffe aus Edelstahl 18/10, Arbeitsteil hochglänzend verchromt

Art.-Nr.	Länge/cm	€/Stück
930/200	20	12.10



Kapselheber pastell

handlicher Kunststoffgriff PP, Lieferung in gemischten Farben, keine Farbwahl möglich

Art.-Nr.	Länge/cm	€/Stück
K00160	18	2.40



Kellermesser pastell

handlicher Kunststoffgriff PP, inklusive Kapselheber und Korkenzieher, Lieferung in modernen Farben, keine Farbwahl möglich

Art.-Nr.	Länge/cm	€/Stück
K25260	14	2.40



Querschäler pastell

Kunststoff PP, Lieferung in gemischten Farben, keine Farbwahl möglich

Art.-Nr.	Länge/cm	Klingenl./cm	€/Stück
K00001	14	7	1.59



Sparschäler-Set, 3-teilig

Länge 15cm, handlicher Kunststoffgriff PP, Lieferung in weiß, grau und blau

Art.-Nr.	Bezeichnung	€/Set
K00217	Set 3-teilig	2.35



Dosenöffner Provence

Edelstahlgriffe satiniert, mit Kunststoffeinlage und Aufhängeösen, Arbeitsteil verchromt, schwere Qualität, spülmaschinengeeignet

Art.-Nr.	Länge/cm	€/Stück
912029	20	6.62



Multifunktionschere dunkelgrau

schwere Ausführung, Edelstahl rostfrei inklusive Kunststoff-Schutzhülle, nutzbar als Kapselheber, Nußknacker, Geflügelschere... zur Reinigung in 2 Teile zerlegbar

Art.-Nr.	Länge/cm	€/Stück
K00052	22	4.95



Universalschäler, extra scharf

Metall, schwere Ausführung, rostfrei spülmaschinenfest, für Links- und Rechtshänder, bewegliches Messer

Art.-Nr.	Länge/cm	Klingenl./cm	€/Stück
10137	15,5	5	3.26



Sparschäler ORANGE

für Links- und Rechtshänder, mit zwei starren Klingen aus extra geschärftem, gehärtetem Edelstahl, schwarzer Kunststoffgriff aus Polyamid, spülmaschinengeeignet

Art.-Nr.	Länge/cm	€/Stück
88827	17	3.00



Sparschäler pastell

festе Klinge, handlicher Kunststoffgriff PP, Lieferung in gemischten Farben, keine Farbwahl möglich

Art.-Nr.	Länge/cm	Klingenl./cm	€/Stück
K62521	19,5	8,0	2.19



Sparschäler feste Klinge

für Links- und Rechtshänder, starre Edelstahl-Klinge, Klingenlänge 6cm, spülmaschinengeeignet, Kunststoffgriff gelb, rot oder blau, Lieferung in gemischten Farben, keine Farbwahl möglich.

Art.-Nr.	Länge/cm	Klingenl./cm	€/Stück
10133	16,5	6	2.39

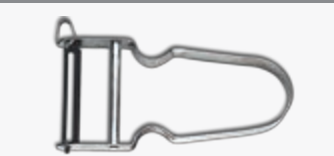

Querschäler, extra scharf

geeignet für Gurken, Karotten, Äpfel usw. für Links- und Rechtshänder, bewegliches Messer, gehärtet, paßt sich jeder Rundung an

Art.-Nr.	Länge/cm	Klingenl./cm	€/Stück
10148	11	5	2.40



Querschäler, extra scharf

Super-Dünnschäler, rostfrei, spülmaschinenfest, farbige Kunststoffgriffe, für Links- und Rechtshänder, bewegliches Messer

Art.-Nr.	Länge/cm	Klingenl./cm	€/Stück
10138	11	5	2.05



Querschäler, extra scharf

rostfrei, spülmaschinenfest, farbige Kunststoffgriffe, für Links- und Rechtshänder, bewegliches Messer

Art.-Nr.	Länge/cm	Klingenl./cm	€/Stück
10159	16	5	2.40



Obst- und Gemüschäler, extra scharf

rostfrei, spülmaschinenfest, gemischte farbige Kunststoffgriffe, für Links- und Rechtshänder, bewegliches Messer

Art.-Nr.	Länge/cm	Klingenl./cm	€/Stück
10169	18,5	5	2.98



Schälmesser, 8 cm Klinge

Edelstahl mit farbigem Kunststoffgriff HACCP, spülmaschinenfest

Art.-Nr.	Länge/cm	Klingen/cm	Farbe	€/Stück
6903081	18,0	8,0	rot	2.90
6903082	18,0	8,0	blau	2.90
6903083	18,0	8,0	gelb	2.90
6903084	18,0	8,0	schwarz	2.90
6903085	18,0	8,0	grün	2.90



Messer-Set 3-teilig

Edelstahl rostfrei, schwarze Kunststoff-Griffe, besteht aus 1 Käsemesser 24cm, 1 Tomatenmesser 24cm, 1 Pizza-Messer 20,5cm, alle Messer mit Sägezahnschliff, spülmaschinengeeignet

Art.-Nr.	Bezeichnung	€/Set
477265	Set 3-tlg.	5.90



Küchenmesser, gerade,

extra scharf
Superschliff, Handabzug,
spülmaschinenfest, rostfrei, Echt
Solinger Wertarbeit
Für Kinder nicht geeignet!



Art.-Nr.	Länge/cm	Klingen/cm	Farbe	€/Stück
10121-ROT	16	6,5	rot	3.20



Schälmesser-Set, 4-teilig

beere/gelb/grün/blau gemischt,
Klinge 7cm rostfreier Edelstahl, Gesamtlänge
16cm, Kunststoffgriff mit Aufhängeöse,
spülmaschinengeeignet, leichte Ausführung

Art.-Nr.	Bezeichnung	€/Set
K01650	Set 4-teilig	2.75



Küchenmesser, gebogen, blau

extra scharf durch Handabzug
rostfrei, spülmaschinenfest



Art.-Nr.	Länge/cm	Klingen/cm	Farbe	€/Stück
10174-BLAU	15,5	5,5	blau	3.20



Küchenmesser, gerade, blau

extra scharf durch Handabzug
rostfrei, spülmaschinenfest



Art.-Nr.	Länge/cm	Klingen/cm	Farbe	€/Stück
10175-BLAU	17	7,5	blau	3.20



Scheren-Set, 3-teilig

extra scharf, im Klarsichtkarton

Art.-Nr.	Bezeichnung	€/Set
10663	Set 3-tlg.	6.90

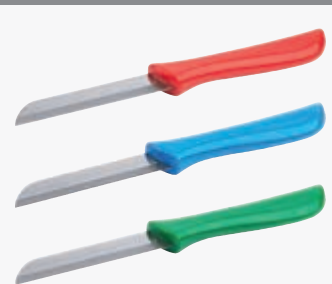

Küchenmesser glatt

aus Edelstahl 18/0,
handlicher Kunststoffgriff (ca. 1cm stark)

Art.-Nr.	Länge/cm	Klingen/cm	Farbe	€/Stück
3606070	16	7	rot	0.98
3606073	16	7	blau	0.98
3606076	16	7	grün	0.98



Schälmesser Antihaft

Kunststoffgriff PP mit rutschhemmender Beschichtung, antihafbeschichtete Edelstahl Klinge, scharf und stabil, gehärtete Klinge für lange Schnitthaltigkeit, nicht spülmaschinengeeignet

Art.-Nr.	Länge/cm	Klingen/cm	Farbe	€/Stück
90636	20,3	8,5	blau	3.20
90637	20,3	8,5	grau	3.20



Universalmesser Antihaft

Kunststoffgriff PP mit rutschhemmender Beschichtung, antihafbeschichtete Edelstahl Klinge, scharf und stabil, gehärtete Klinge für lange Schnitthaltigkeit, nicht spülmaschinengeeignet

Art.-Nr.	Länge/cm	Klingen/cm	Farbe	€/Stück
90640	23,0	12,5	grau	3.29



Multifunktionsschere

Edelstahl, rostfrei, extra scharf
in SB-Verpackung, für Haushalt, Küche, Garten

Art.-Nr.	Länge/cm	€/Stück
30648	20,5	4.38



Kochmesser

dreifach genieteter Kunststoffgriff,
spülmaschinenfest

Art.-Nr.	Klingenlänge/cm	€/Stück
6500200	20,0	3.22
6500250	25,0	4.03

Ausverkauft



Gemüsemesser

dreifach genieteter Kunststoffgriff,
spülmaschinenfest

Art.-Nr.	Klingenlänge/cm	€/Stück
6517120	12,0	2.10



Schälmesser

dreifach genieteter Kunststoffgriff,
spülmaschinenfest

Art.-Nr.	Klingenlänge/cm	€/Stück
6515075	7,5	1.40

Messer- Serie BICOLOR

Original Solinger Qualität,
Bicolor-Multiplex-Griff liegt sicher in
der Hand, super rutschfest,
extra scharf durch Handabzug
stabile Klinge, rostfrei,
spülmaschinenfest,
Herstellung in
Deutschland



Schälmesser „Bicolor“, gebogen

Art.-Nr.	Länge/cm	Klingen/cm	Farbe	€/Stück
10154-BLAU	15,5	5,5	blau	4.58
10154-GELB	15,5	5,5	gelb	4.58
10154-ROT	15,5	5,5	rot	4.58



Messerschärfer, rot

handlich, für Grob- und Feinschliff

Art.-Nr.	Länge/cm	€/Stück
10239	7,5	7.50



Geflügelschere

Edelstahl, rostfrei, extra scharf,
schwarze Kunststoffgriffe 3-fach genietet, mit
Verschlusshaken, schwere Qualität

Art.-Nr.	Länge/cm	€/Stück
10656	25,5	10.60



Fleisch-/Wurstmesser „Bicolor“

Art.-Nr.	Länge/cm	Klingen/cm	Farbe	€/Stück
10256-BLAU	33,0	20,0	blau	9.64
10256-GELB	33,0	20,0	gelb	9.64
10256-ROT	33,0	20,0	rot	9.64



Brotmesser „Bicolor“

Art.-Nr.	Länge/cm	Klingen/cm	Farbe	€/Stück
10255-BLAU	33,0	20,0	blau	10.54
10255-GELB	33,0	20,0	gelb	10.54
10255-ROT	33,0	20,0	rot	10.54



Schälmesser „Bicolor“, gerade

Art.-Nr.	Länge/cm	Klingen/cm	Farbe	€/Stück
10155-BLAU	17,5	7,5	blau	4.58
10155-GELB	17,5	7,5	gelb	4.58
10155-ROT	17,5	7,5	rot	4.58



Universalmesser „Bicolor“

Art.-Nr.	Länge/cm	Klingen/cm	Farbe	€/Stück
10251-BLAU	25,5	13,0	blau	8.24
10251-GELB	25,5	13,0	gelb	8.24
10251-ROT	25,5	13,0	rot	8.24

Messer



GIESSER
MADE IN GERMANY

Gemüse-/Tomatenmesser rot
mit Wellenschliff, hochwertiger Chrom-Molybdän-Stahl, Klinge gehärtet, für hohe Schnitt-
haltigkeit und Schärfe, ergonomisch geformter
rutschsicherer Kunststoffgriff, Made in Germany

Art.-Nr.	Länge/cm	Klingenl./cm	Farbe	€/Stück
8315-WSP-R	20,5	10	rot	3.81



GIESSER
MADE IN GERMANY

Gemüsemesser hellviolett
mehr Sicherheit bei der Verarbeitung von gluten-
und allergenfreien Lebensmitteln, hochwertiger
Chrom-Molybdän-Stahl, ergonomisch geformter
rutschsicherer Kunststoffgriff, Made in Germany

Art.-Nr.	Länge/cm	Klingenl./cm	€/Stück
8315-HVI	20,5	10	3.56



GIESSER
MADE IN GERMANY

Kochmesser hellviolett

mehr Sicherheit bei der Verarbeitung von gluten-
u. allergenfreien Lebensmitteln, hochw. Chrom-
Molybdän-Stahl, ergonomischer rutschsicherer
Kunststoffgriff entsprechend Lebensmittelbed.
verordnung, Made in Germany

Art.-Nr.	Länge/cm	Klingenl./cm	€/Stück
8455-20-HVI	33,5	20	17.77



Brotmesser hellgrün

hochwertiger Chrom-Molybdän-Stahl,
ergonomischer rutschsicherer Kunststoffgriff
entsprechend Lebensmittelbedarfsverordnung,
Made in Germany

Art.-Nr.	Länge/cm	Klingenl./cm	€/Stück
8355-21-HGR	34,0	21	16.43

Messer- Serie PrimeLine Chef



GIESSER
MADE IN GERMANY

weicher, rutschsicherer Griff mit
hartem Kern für absolute Stabilität,
Griff mit antibakterieller Ausrüstung
stabile Klinge, rostfrei, fortlaufende
Nummerierung
schwere Qualität,
Herstellung in Deutschland



Officemesser PrimeLine Chef

Art.-Nr.	Länge/cm	Klingenl./cm	Farbe	€/Stück
218315-8	19,5	8	schwarz	5.67
218315-10	21	10	schwarz	6.18



Universalmesser PrimeLine Chef

Art.-Nr.	Länge/cm	Klingenl./cm	Farbe	€/Stück
218365-W-11	21,5	11	schwarz	6.18



Küchenmesser mittelspitz Prime-LineChef

Art.-Nr.	Länge/cm	Klingenl./cm	Farbe	€/Stück
218335-13	26,5	13	schwarz	13.24



Santokumesser PrimeLine Chef

Art.-Nr.	Länge/cm	Klingenl./cm	Farbe	€/Stück
218269-SP-19	33,0	19	schwarz	31.00



Kochmesser schmal PrimeLineChef

Art.-Nr.	Länge/cm	Klingenl./cm	Farbe	€/Stück
218456-18	32	18	schwarz	18.90



Messer-Set 9-teilig mit Tasche

Messer höchster Verarbeitungsqualität,
aus Edelstahl 3CR14, gummierter rutschfester Griff
mit Santokumesser, 2x Kochmesser,
Schinkenmesser, Brotmesser, Ausbeinmesser,
Schälmesser, Fleischgabel, Wetzstahl, Tasche

Art.-Nr.	Bezeichnung	€/Set
975770	Messertasche 9-tlg.	80.80

GIESSER
MADE IN GERMANY

- Messer hochwertiger Chrom-Molybdän-Stahl
- Klinge gehärtet, für hohe Schnitt-
haltigkeit und Schärfe
- ergonomisch geformter,
rutschsicherer Kunststoffgriff
- Made in Germany



Kochmesser-Set, 3-teilig

hochwertiger Chrom-Molybdän-Stahl,
Klinge gehärtet, rutschsicherer Kunststoffgriff,
Made in Germany, enthält je 1 Kochmesser
schmal, 18cm, Allzweckmesser mit Wellenschliff
11cm, Gemüsemesser 10cm Klinge

Art.-Nr.	Bezeichnung	€/Set
9851-LI	Set 3-tlg. limette	26.52
9851-PI	Set 3-tlg. pink	26.52



Gemüsemesser

hochwertiger Chrom-Molybdän-Stahl,
Klinge gehärtet, für hohe Schnitt-
haltigkeit und Schärfe, ergonomisch geformter
rutschsicherer Kunststoffgriff, Made in Germany

Art.-Nr.	Länge/cm	Klingenl./cm	Farbe	€/Stück
8315-LI	20,5	10	limette	3.56
8315-VI	20,5	10	violett	3.56
8315-OR	20,5	10	orange	3.56
8315-HB	20,5	10	hellblau	3.56
8315-PI	20,5	10	pink	3.56
8315-B	20,5	10	blau	3.56
8315-G	20,5	10	gelb	3.56
8315-GR	20,5	10	grün	3.56
8315-R	20,5	10	rot	3.56
8315-S	20,5	10	schwarz	3.56



Allzweckmesser mit Wellenschliff

hochwertiger Chrom-Molybdän-Stahl,
Klinge gehärtet, für hohe Schnitt-
haltigkeit und Schärfe, ergonomisch geformter
rutschsicherer Kunststoffgriff, Made in Germany

Art.-Nr.	Länge/cm	Klingenl./cm	Farbe	€/Stück
8365-LI	21,5	11	limette	3.56
8365-VI	21,5	11	violett	3.56
8365-OR	21,5	11	orange	3.56
8365-HB	21,5	11	hellblau	3.56
8365-PI	21,5	11	pink	3.56
8365-B	21,5	11	blau	3.56
8365-G	21,5	11	gelb	3.56
8365-GR	21,5	11	grün	3.56
8365-R	21,5	11	rot	3.56
8365-W	21,5	11	weiß	3.56
8365-S	21,5	11	schwarz	3.56



Kochmesser breit

hochwertiger Chrom-Molybdän-Stahl,
gestanzte Klinge gehärtet für hohe Schnitt-
haltigkeit und Schärfe, ergonomischer rutsch-
sicherer Kunststoffgriff entsprechend der Lebens-
mittelbed.verordnung, Made in Germany

Art.-Nr.	Länge/cm	Klingenl./cm	Farbe	€/Stück
8455-20-LI	33,5	20	limette	17.77
8455-20-OR	33,5	20	orange	17.77
8455-20-PI	33,5	20	pink	17.77
8455-20-B	33,5	20	blau	17.77
8455-20-G	33,5	20	gelb	17.77
8455-20-GR	33,5	20	grün	17.77
8455-20-R	33,5	20	rot	17.77
8455-20-S	33,5	20	schwarz	17.77

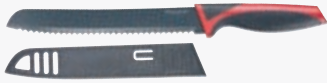

Brotmesser schwarz/rot

ergonomischer, rutschfester Griff PP/TPE antihaftbeschichtete Klinge aus Edelstahl, inklusive Klingenschutz, ideal zum Schneiden von Brot, Croissants oder Kuchen, nicht spülmaschinengeeignet

Art.-Nr.	Länge/cm	Klingenl./cm	€/Stück
14552	32,7	20,0	9.30



Chefmesser schwarz/rot

ergonomischer, rutschfester Griff PP/TPE antihaftbeschichtete Klinge aus Edelstahl, inklusive Klingenschutz, ideal zum Schneiden von Fleisch und Fisch oder Hacken von Nüssen und Kräutern, nicht spülmaschinengeeignet

Art.-Nr.	Länge/cm	Klingenl./cm	€/Stück
14542	33,0	20,0	9.30



Allzweckmesser schwarz/rot

ergonomischer, rutschfester Griff PP/TPE antihaftbeschichtete Klinge aus Edelstahl, inklusive Klingenschutz, ideal zum Schneiden von Obst, Gemüse, Fleisch und Fisch, nicht spülmaschinengeeignet

Art.-Nr.	Länge/cm	Klingenl./cm	€/Stück
14532	23,5	12,0	5.50



Schälmesser schwarz/rot

ergonomischer, rutschfester Griff PP/TPE antihaftbeschichtete Klinge aus Edelstahl, inklusive Klingenschutz, ideal zum Schneiden von Obst und Gemüse, nicht spülmaschinengeeignet

Art.-Nr.	Länge/cm	Klingenl./cm	€/Stück
14522	20,4	8,0	5.32



Kräuterschneidbrett, Bambus

mit Wiegemesser 14cm Klingen Edelstahl, FSC, rutschfeste Unterseite

Art.-Nr.	L x B x H/cm	€/Stück
50646	16 x 16 x 1,8	9.63



Brotmesser

Griff mit rutschhemmender Beschichtung, Klinge aus hochwertigem Edelstahl (5Cr15MoV), scharf und stabil, gehärtete Klinge für lange Schnitthaltigkeit (Härte nach Rockwell: 54-56 HRC)

Art.-Nr.	Länge/cm	Klingenl./cm	€/Stück
90624	33,5	20,0	9.75



Universalmesser

Griff mit rutschhemmender Beschichtung, Klinge aus hochwertigem Edelstahl (5Cr15MoV), scharf und stabil, gehärtete Klinge für lange Schnitthaltigkeit (Härte nach Rockwell: 54-56 HRC)

Art.-Nr.	Länge/cm	Klingenl./cm	€/Stück
90625	23,0	13,0	6.25



Schälmesser

Griff mit rutschhemmender Beschichtung, Klinge aus hochwertigem Edelstahl (5Cr15MoV), scharf und stabil, gehärtete Klinge für lange Schnitthaltigkeit (Härte nach Rockwell: 54-56 HRC)

Art.-Nr.	Länge/cm	Klingenl./cm	€/Stück
90626	19,6	9,0	6.00



Messerblock Big Profi

Qualitäts-Messerset, komplett mit Kochmesser, Brotmesser, Fleischmesser, Küchenmesser, Filetmesser, schwarze Kunststoff-Griffe, genietet, durchgehender Klingentahl, Naturholzblock mit rutschfesten Füßen

Art.-Nr.	Bezeichnung	€/Stück
912110	Block mit 5 Messern	51.80



Küchenmesser neonfarben

extra scharf durch Handabzug, rostfrei, spülmaschinenfest

Art.-Nr.	Länge/cm	Klingenl./cm	Farbe	€/Stück
10176-GE	18	7,5	gelb	3.40
10176-GR	18	7,5	grün	3.40
10176-OR	18	7,5	orange	3.40
10176-PI	18	7,5	pink	3.40

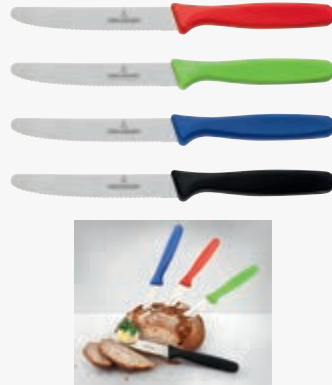

Pizza-/Brotzeitmesser

super scharfer Wellenschliff, hochwertiger gehärteter Chromstahl, ergonomisch geformter Kunststoffgriff, spülmaschinengeeignet, Made in Germany

Art.-Nr.	Länge/cm	Klingenl./cm	Farbe	€/Stück
660RO	22,3	11	rot	4.58
660GR	22,3	11	kiwi	4.58
660BL	22,3	11	blau	4.58
660SW	22,3	11	schwarz	4.58



Brot-/Konditormesser TWIN Master

Arbeitsmesser, die den Anforderungen der Lebensmittelgesetze in Qualität, Sicherheit, Hygiene gerecht werden. Scharfe Klinge aus rostfreiem Spezialstahl, lange Schnitthaltigkeit, ergonomischer Kunststoffgriff

Art.-Nr.	Farbe	Klingenlänge/cm	€/Stück
32110-25	gelb	25,8	32.30



Magnet-Messerhalter

Chrom-Nickel-Stahl

Art.-Nr.	Länge/cm	€/Stück
1668360	36,0	11.60
1668450	45,0	13.40



Kochmesser

Edelstahl, dreifach genieteter Kunststoffgriff, spülmaschinenfest

Art.-Nr.	Klingenlänge/cm	€/Stück
6100160	Ausverkauft	
6100200	20,0	17.00
6100250	25,0	17.50



Tranchiermesser

Edelstahl, dreifach genieteter Kunststoffgriff, spülmaschinenfest

Art.-Nr.	Klingenlänge/cm	€/Stück
6105200	20,0	13.50



Office-Messer

Edelstahl, dreifach genieteter Kunststoffgriff, spülmaschinenfest

Art.-Nr.	Klingenlänge/cm	€/Stück
6106090	9,0	7.90



Schälmesser

Edelstahl, dreifach genieteter Kunststoffgriff, spülmaschinenfest

Art.-Nr.	Klingenlänge/cm	€/Stück
6115090	9,0	7.90



Wetzstahl hartverchromt

mit Kunststoffgriff, mit Fingerschutz und Aufhängeöse

Art.-Nr.	Klingenlänge/cm	€/Stück
6025250	25,0	3.90



Fleischgabel

Edelstahl, dreifach genieteter Kunststoffgriff, spülmaschinenfest

Art.-Nr.	Zinkenlänge/cm	€/Stück
6116140	14,0	15.80



Messerset ALL-STAR, 3-teilig

mit 3-fach genieteten Kunststoffgriffen, scharfe Klingen aus rostfreiem Edelstahl, ergonomische Griffe, besteht aus Ausbeinmesser Klinge 14cm, Brotmesser Klinge 20cm, Kochmesser Klinge 20cm

Art.-Nr.	Bezeichnung	€/Set
000189	Set 3-tlg.	9.90



Brotmesser

Edelstahl, dreifach genieteter Kunststoffgriff, spülmaschinenfest

Art.-Nr.	Klingenlänge/cm	€/Stück
6111220	22,0	13.50

Schneidbretter



Frühstücksbrettchen Melamin

4 rutschfeste FüÙe, spülmaschinengeeignet

Art.-Nr.	Bez.	L x B x H/cm	€/Stück
31254	Streifen	23,5 x 14,0 x 0,4	3.17
31255	Faultier	23,5 x 14,5 x 0,4	3.17
31257	Lama	23,5 x 14,5 x 0,4	3.17

Art.-Nr.	Bez.	L x B x H/cm	€/Stück
32301	Glückskäfer	23,5 x 14,0 x 0,4	3.17
32326	Smile	23,5 x 14,0 x 0,4	3.17
32363	Guten Morgen	23,5 x 14,5 x 0,4	3.17



Schneidbrett farbig

Kunststoff, lebensmittelecht, raue, messerschonende Oberfläche, beidseitig nutzbar, mit Aufhängeloch, spülmaschinengeeignet

Art.-Nr.	L x B x H/cm	Farbe	€/Stück
K58170-TAUPE	24,0 x 15,0 x 0,5	taupe	2.25
K58170-BLAU	24,0 x 15,0 x 0,5	blau	2.25
K58170-GRAU	24,0 x 15,0 x 0,5	grau	2.25

Schneidbrett farbig

Kunststoff, lebensmittelecht, raue, messerschonende Oberfläche, beidseitig nutzbar, mit Aufhängeloch, spülmaschinengeeignet

Art.-Nr.	L x B x H/cm	Farbe	€/Stück
K58190-TAUPE	30,0 x 20,0 x 0,5	taupe	4.25
K58190-BLAU	30,0 x 20,0 x 0,5	blau	4.25
K58190-GRAU	30,0 x 20,0 x 0,5	grau	4.25

Schneidbrett farbig

Kunststoff, lebensmittelecht, raue, messerschonende Oberfläche, beidseitig nutzbar, mit Aufhängeloch, spülmaschinengeeignet

Art.-Nr.	L x B x H/cm	Farbe	€/Stück
K58200-TAUPE	35,0 x 24,0 x 0,5	taupe	6.35
K58200-BLAU	35,0 x 24,0 x 0,5	blau	6.35
K58200-GRAU	35,0 x 24,0 x 0,5	grau	6.35



Schneidbrett farbig mittel

Kunststoff PP, lebensmittelecht, Antirutsch, beidseitig nutzbar, mit GummifüÙen, Safrille und Soft-Griff, spülmaschinengeeignet

Art.-Nr.	L x B x H/cm	Farbe	€/Stück
K58360-BLUSH	31,7 x 20,0 x 0,8	blush	5.65
K58360-GRUEN	31,7 x 20,0 x 0,8	grün	5.65
K58360-SAND	31,7 x 20,0 x 0,8	sand	5.65

Schneidbrett farbig groß

Kunststoff PP, lebensmittelecht, Antirutsch, beidseitig nutzbar, mit GummifüÙen, Safrille und Soft-Griff, spülmaschinengeeignet

Art.-Nr.	L x B x H/cm	Farbe	€/Stück
K58370-BLUSH	39,5 x 24 x 0,8	blush	8.35
K58370-GRUEN	39,5 x 24 x 0,8	grün	8.35
K58370-SAND	39,5 x 24 x 0,8	sand	8.35

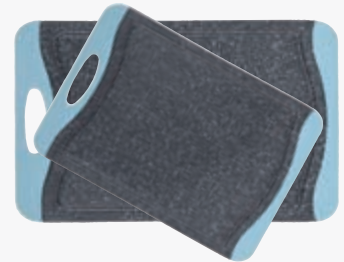

Schneidbrett schwarz/blau

Kunststoff PP, lebensmittelecht, Antirutsch, beidseitig benutzbar, mit Safrille und Soft-Griff, spülmaschinengeeignet

Art.-Nr.	L x B x H/cm	€/Stück
K29850	30 x 20 x 0,9	6.60
K29860	36 x 24 x 0,9	8.90



Schneidbrett violett

Kunststoff HDPE, HACCP-Konzept, violett für Antiallergen, spülmaschinengeeignet, messerschonend, mit GummifüÙchen, schwere Qualität

Art.-Nr.	L x B x H/cm	€/Stück
1524458	45 x 30 x 1,2	16.20



Schneidbretter 4-er Set

hochwertiger Kunststoff PP, gemischte Farben, je 1x blau, 1x weiß, 1x grün, 1x grau, Maße L 24,3cm x B 14,5cm x H 0,5cm, hygienisch, hohe Schnittfestigkeit, geschmacksneutral, spülmaschinengeeignet

Art.-Nr.	Bezeichnung	€/Set
92227	Set 4-teilig	6.75



Schneidbrett Antirutsch

schwarzer Kunststoff, 1 gerade Schneidfläche, 1 abfallende Schneidfläche für den Saftauffang, rutschfester Rand, mit Aufhängeöse, spülmaschinengeeignet

Art.-Nr.	L x B x H/cm	Farbe	€/Stück
K52530	23 x 16 x 0,7	schwarz	3.15
30931	23 x 16 x 0,7	rot	3.15
K52540	29 x 20 x 0,7	schwarz	4.45



Schneidbrett grau/schwarz

mit Rutsch Stopp, hochwertiger Kunststoff PP/TPE, lebensmittelecht, geschmacksneutral, Rand verhindert das Verrutschen des Brettes, spülmaschinengeeignet

Art.-Nr.	L x B x H/cm	€/Stück
30877	25 x 15 x 0,9	3.59
30875	29 x 20 x 0,9	5.49
30876	36,5 x 25 x 0,9	9.39



Hartglas-Schneidplatte

gehärtetes Glas, spülmaschinenfest, mit antirutsch FüÙen, hitzebeständig bis 300° C, nicht für den Backofen

Art.-Nr.	L x B x H/cm	€/Stück
1828300	30 x 20 x 0,4	3.90
1828400	40 x 30 x 0,4	5.76
1828500	50 x 40 x 0,4	10.80

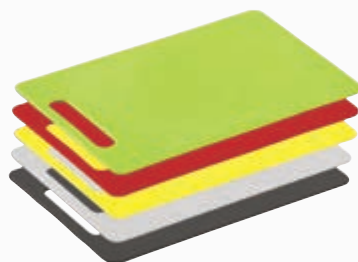

Schneidbrett PE-Kunststoff

mit Griffloch, spülmaschinengeeignet

Art.-Nr.	L x B x H/cm	Farbe	€/Stück
30460	24,0 x 15,0 x 0,5	weiß	1.49
30461	24,0 x 15,0 x 0,5	grün	1.49
30462	24,0 x 15,0 x 0,5	gelb	1.49
30463	24,0 x 15,0 x 0,5	rot	1.49
30464	24,0 x 15,0 x 0,5	grau	1.49

Schneidbrett PE-Kunststoff

mit Griffloch, spülmaschinengeeignet

Art.-Nr.	L x B x H/cm	Farbe	€/Stück
30470	29,0 x 19,5 x 0,5	weiß	2.45
30471	29,0 x 19,5 x 0,5	grün	2.45
30472	29,0 x 19,5 x 0,5	gelb	2.45
30473	29,0 x 19,5 x 0,5	rot	2.45
30474	29,0 x 19,5 x 0,5	grau	2.45

Schneidbrett PE-Kunststoff

mit Griffloch, spülmaschinengeeignet

Art.-Nr.	L x B x H/cm	Farbe	€/Stück
30480	34,0 x 24,0 x 0,6	weiß	3.89
30481	34,0 x 24,0 x 0,6	grün	3.89
30482	34,0 x 24,0 x 0,6	gelb	3.89
30483	34,0 x 24,0 x 0,6	rot	3.89
30484	34,0 x 24,0 x 0,6	grau	3.89



Schneidbrett weiß/grau

mit Rutsch Stopp, hochwertiger Kunststoff PP/TPE, lebensmittelecht, geschmacksneutral, Rand verhindert das Verrutschen des Brettes, spülmaschinengeeignet

Art.-Nr.	Bezeichnung + Maße/cm	€/Stück
30754	ohne Safrille / 25,0 x 15,0 x 0,9	3.45
30750	mit Safrille / 31,5 x 20,0 x 0,9	4.95
30751	mit Safrille / 40,0 x 24,0 x 0,9	7.95
30756	mit Safrille / 43,0 x 30,0 x 0,9	11.95



PE-Gastronorm-Schneidbrett

4 rutschfeste GummifüÙe, Kunststoff PE, formstabil bis 95°C, spÙlmaschinengeeignet
Modell **1/2 Gastronom**

Art.-Nr.	L x B x H/cm	Farbe	€/StÙck
30141	32,5 x 26,5 x 1,5	weiÙ	12.40
60474	32,5 x 26,5 x 2,0	gelb	18.24
60470	32,5 x 26,5 x 2,0	blau	18.24
60473	32,5 x 26,5 x 2,0	rot	18.24
60471	32,5 x 26,5 x 2,0	grÙn	18.24

PE-Gastronorm-Schneidbrett

4 rutschfeste GummifüÙe, Kunststoff PE, formstabil bis 95°C, spÙlmaschinengeeignet
Modell **1/1 Gastronom**

Art.-Nr.	L x B x H/cm	Farbe	€/StÙck
30150	53 x 32,5 x 1,5	gelb	24.60
30151	53 x 32,5 x 1,5	weiÙ	24.60
30152	53 x 32,5 x 1,5	blau	24.60
30153	53 x 32,5 x 1,5	rot	24.60
30154	53 x 32,5 x 1,5	grÙn	24.60

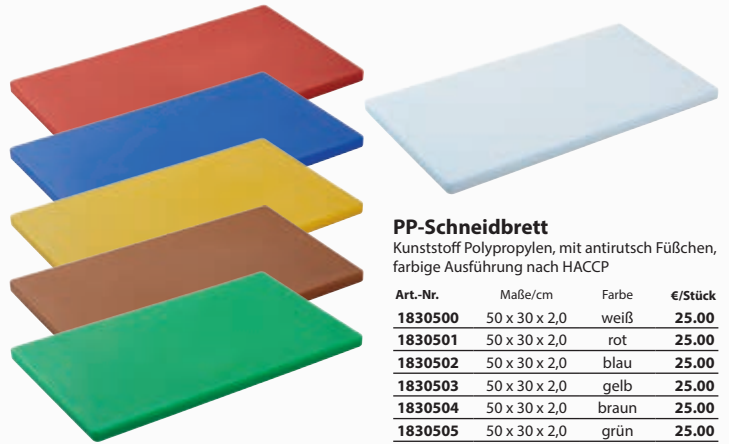

PP-Schneidbrett

Kunststoff Polypropylen, mit antirutsch FüÙchen, farbige Ausführung nach HACCP

Art.-Nr.	MaÙe/cm	Farbe	€/StÙck
1830500	50 x 30 x 2,0	weiÙ	25.00
1830501	50 x 30 x 2,0	rot	25.00
1830502	50 x 30 x 2,0	blau	25.00
1830503	50 x 30 x 2,0	gelb	25.00
1830504	50 x 30 x 2,0	braun	25.00
1830505	50 x 30 x 2,0	grÙn	25.00



Schneidbrett PP, weiÙ

Kunststoff Polypropylen, mit antirutsch FüÙchen

Art.-Nr.	L x B x H/cm	€/StÙck
1830300	30 x 20 x 1,5	8.30
1830400	40 x 30 x 2,0	22.00
1830500	50 x 30 x 2,0	25.00
1830600	60 x 40 x 2,0	35.30
1830603	60 x 40 x 3,0	60.00



PP-Gastronorm-Schneidbrett

Kunststoff Polypropylen, mit antirutsch FüÙchen, farbige Ausführung nach HACCP

Art.-Nr.	MaÙe/cm	Farbe	€/StÙck
1830530	53 x 32,5 x 2,0	weiÙ	24.00
1830531	53 x 32,5 x 2,0	rot	24.00
1830532	53 x 32,5 x 2,0	blau	24.00
1830533	53 x 32,5 x 2,0	gelb	24.00
1830534	53 x 32,5 x 2,0	braun	24.00
1830535	53 x 32,5 x 2,0	grÙn	24.00



PP-Schneidbrett

Kunststoff Polypropylen; mit Griffloch, ohne FüÙchen, farbige Ausführung nach HACCP

Art.-Nr.	MaÙe/cm	Farbe	€/StÙck
1833400	40 x 25 x 1,2	weiÙ	11.00
1833401	40 x 25 x 1,2	rot	11.00
1833402	40 x 25 x 1,2	blau	11.00
1833403	40 x 25 x 1,2	gelb	11.00
1833404	40 x 25 x 1,2	braun	11.00
1833405	40 x 25 x 1,2	grÙn	11.00



Schneidbrett PP weiÙ

Kunststoff Polypropylen, mit Griffloch, ohne GummifüÙe

Art.-Nr.	L x B x H/cm	€/StÙck
1829240	24 x 15 x 1	3.60
1829340	34 x 23 x 1	7.70
1833400	40 x 25 x 1,2	11.00



Schneidunterlagen-Set 4-teilig

flexibles Polyethylen, 37 x 29 x 0,2 cm, angeraute Oberfläche, mit Aufhàngeloch, besteht aus 4 Matten in HACCP-Farben: rot (Fleisch), gelb (GefÙgel), blau (Fisch), GrÙn (GemÙse)

Art.-Nr.	Bezeichnung	€/Set
1506004	Set 4-teilig	10.70



Schneidunterlage flexibel

Kunststoff PEVA, rutschfeste Unterseite, spÙlmaschinengeeignet, formstabil bis 90°C, einfach knicken und das Schneidgut umfÙllen

Art.-Nr.	MaÙe/cm	Farbe	€/StÙck
30587	30 x 21 x 0,2	grÙn	2.50
30588	30 x 21 x 0,2	rot	2.50



Schneidbrett- und KÙchenbÙrsten

Polypropylen, KÙrper farbige, Borsten weiÙ, Lânge 15,0 cm, farbige Ausführung nach HACCP

Art.-Nr.	Farbe	€/StÙck
3305150	weiÙ	3.00
3305151	rot	3.00
3305152	blau	3.00
3305153	gelb	3.00
3305154	braun	3.00
3305155	grÙn	3.00



Schneidbretthalter

Chromnickelstahl, fÙr 6 Schneidbretter, bis 2,5cm breit, mit antirutsch FüÙen

Art.-Nr.	L x B x H/cm	€/StÙck
1830006	29,5 x 23,5 x 27,5	48.60



Schneidbretthalter

Chromnickelstahl, fÙr 8 Schneidbretter, bis 3,0cm breit, mit antirutsch FüÙen

Art.-Nr.	L x B x H/cm	€/StÙck
1830008	29,5 x 26 x 26	41.00



Schneidbretthalter verchromt

fÙr 6 Schneidbretter bis 2,0cm breit, mit 6 Haken fÙr BÙrsten und antirutsch FüÙen

Art.-Nr.	L x B x H/cm	€/StÙck
1830012	29,5 x 26 x 25,5	18.50



Schneidbretthalter

Edelstahl, fÙr 6 Schneidbretter bis 20mm Dicke, spÙlmaschinengeeignet

Art.-Nr.	L x B x H/cm	€/StÙck
826201	30,3 x 21,1 x 20,5	20.90

Platzmatten & Tablett



Platzmatte Punkte

Kunststoff PP, nass abwischbar, 43,5 x 28,5 x 0,04cm gut als **Platzmatte** oder **Bastel-Unterlage** geeignet

Art.-Nr.	L x B x H/cm	€/Stück
K02240	43,5 x 28,5 x 0,04	1.12



Platzmatte, farbig mit Rand

aus Kunststoff-Geflecht (PVC), hitzebeständig bis 90°C, feucht abwischbar, geräuschkämpfend, schützt den Tisch vor Kratzern

Art.-Nr.	L x B x H/cm	Farbe	€/Stück
77565	43 x 29 x 0,1	beige	1.99
77673	43 x 29 x 0,1	silber	1.99



Platzmatte Eulen

hochwertiger PP-Kunststoff, 43,5 x 28 x 0,07cm

Art.-Nr.	Bezeichnung	€/Stück
77526	Platzmatte Eulen	0.99



Anti-Rutschmatte, grau/beige

gemischte Lieferung, auf Rolle zum Zuschneiden, geeignet als Auflage für Servierwagen, in Schubladen...

Art.-Nr.	L x B/cm	€/Stück
K80500	150 x 30	1.99

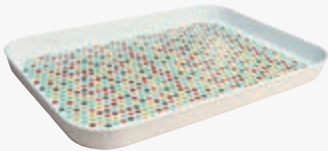

Serviertablett Punkte

Kunststoff PP, CURVER, hoher Rand, rutschhemmende Oberfläche, BPA-frei, -30°C bis +100°C, lebensmittelecht, sehr leicht, spülmaschinenfest

Art.-Nr.	L x B x H/cm	€/Stück
00738	43,5 x 31 x 3	4.90



rutschfest



Tablett mit Anti-Rutsch Noppen

Kunststoff PP/TPE, L 45,5 x B 32 x H 2cm, über den Griffen 4,5cm Höhe, spülmaschinengeeignet

Art.-Nr.	L x B x H/cm	Farbe	€/Stück
77200	45,5 x 32 x 4,5	weiß	8.50
77201	45,5 x 32 x 4,5	schwarz	8.50
77205	45,5 x 32 x 4,5	rosa	8.50
77206	45,5 x 32 x 4,5	blau	8.50
77207	45,5 x 32 x 4,5	grau	8.50

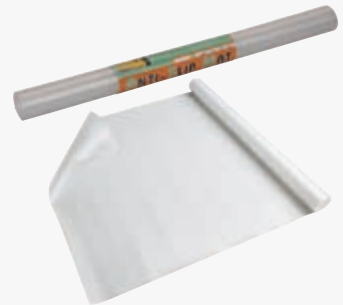

Anti-Rutschmatte, transparent

auf Rolle zum Zuschneiden, geeignet als Auflage für Tablett, Servierwagen, in Schubladen...

Art.-Nr.	L x B/cm	€/Stück
K53110	122 x 46	2.90



Tablett Tulpen

aus hochwertigem Melamin, kratzfest, hoher Rand mit Griffen, widerstandsfähig, stapelbar

Art.-Nr.	L x B x H/cm	€/Stück
77392	50 x 35 x 4,5	9.35



Tablett Kräuter

aus hochwertigem Melamin, kratzfest, hoher Rand mit Griffen, widerstandsfähig, stapelbar

Art.-Nr.	L x B x H/cm	€/Stück
77334	50 x 35 x 4,5	9.35



Tablett Blumen

Kunststoff Melamin, kratzfest, mit 2 Seitengriffen, widerstandsfähig, leicht und stapelbar

Art.-Nr.	Bez.	L x B x H/cm	€/Stück
K04591-M	Margeriten	45 x 30 x 2	4.29
K04591-T	Tulpen	45 x 30 x 2	4.29
K04591-S	Sonnenblumen	45 x 30 x 2	4.29



Tablett farbig

Bambusfaser/ Kunststoff Melamin, hoher Rand, mit 2 Seitengriffen, L 41 x B 31 x H 4cm, stabil und leicht

Art.-Nr.	Farbe	€/Stück
K00070-BLUSH	blush	11.25
K00070-GRUEN	grün	11.25
K00070-SAND	sand	11.25



Tablett Reamo oval

aus 100% recyceltem Kunststoff, lebensmittelecht, 33 recycelte Flaschen ergeben 1 Reamo-Tablett, BPA-frei, sehr stabil, hoher Rand mit Griffen, bis 55°C spülmaschinengeeignet, stapelbar

Art.-Nr.	L x B x H/cm	Farbe	€/Stück
R5525-OT	47,8 x 35,5 x 5,7	türkis	17.69
R5525-RS	47,8 x 35,5 x 5,7	mauve	17.69



Tablett Pangea oval

aus hochwertigem Kunststoff FCM, unzerbrechlich, hoher Rand mit Griffen, spülmaschinenfest, stapelbar, tiefkühlfest, mikrowellengeeignet, BPA-frei, hochwertige Farben und Oberflächenstruktur

Art.-Nr.	L x B x H/cm	Farbe	€/Stück
M5525-AQ	48 x 36 x 5,2	blau	17.20
M5525-NA	48 x 36 x 5,2	grün	17.20
M5525-TE	48 x 36 x 5,2	grau	17.20





Polypropylen-Tablett, dunkelgrün
rutschhemmende Oberfläche,
mit Stapelnocken und Randverstärkung,
nicht spülmaschinengeeignet

Art.-Nr.	L x B/mm	€/Stück
9224350	350 x 270	3.34
9224415	Ausverkauft	
9224455	455 x 355	5.64



Polypropylen-Tablett, dunkelblau
rutschhemmende Oberfläche,
mit Stapelnocken und Randverstärkung,
nicht spülmaschinengeeignet

Art.-Nr.	L x B/mm	€/Stück
9221350	350 x 270	3.34
9221415	415 x 310	4.60
9221455	455 x 355	5.50



Polypropylen-Tablett, rot
rutschhemmende Oberfläche,
mit Stapelnocken und Randverstärkung,
nicht spülmaschinengeeignet

Art.-Nr.	L x B/mm	€/Stück
9222350	350 x 270	3.00
9222415	415 x 310	4.60
9222455	455 x 355	5.50



Polypropylen-Tablett, lichtgrau
rutschhemmende Oberfläche,
mit Stapelnocken und Randverstärkung,
nicht spülmaschinengeeignet

Art.-Nr.	L x B/mm	€/Stück
9220350	350 x 270	3.00
9220415	415 x 310	4.60
9220455	455 x 355	5.50



Partyplatte Metall verchromt
Innenfläche ziseliert, Rand eingerollt,
ideal geeignet als Einwegtablett für Partyservice,
nicht säure- und spülmaschinenfest,
nur mit Papierunterlage servieren

Art.-Nr.	L x B/cm	€/Stück
00392	41 x 31	5.40
00394	53 x 32,5 GN1/1	8.54



Tablett Polypropylen hellblau
glatte Oberfläche, stabile Ausführung,
lebensmittelgeeignet, spülmaschinenfest

Art.-Nr.	L x B x H/cm	€/Stück
66953	53 x 37 x 2,5	15.26



Polypropylen-Tablett,
mit Lappengriffen, stapelbar, rutschhemmende
Oberfläche, Länge 45 x Breite 32 x Höhe 2cm,
nicht spülmaschinengeeignet

Art.-Nr.	Farbe	€/Stück
9205440	braun	5.64
9205442	blau	5.64

rutschfest



Tablett, rutschfest

gummilaminierter Schichtstoff, unzerbrechlich,
spülmaschinengeeignet bis +100°C, auch nass
absolut rutschfest, säure-, laugen- und UV-
beständig, L 53 x B 32,5 x H 1,6cm

Art.-Nr.	Farbe	€/Stück
5311539	rot	31.32
5311533	blau	31.32
5311531	schwarz	31.32

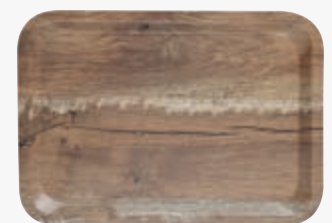

Serviertablett Melamin
bedruckt in Holzoptik Eiche natur, komplett mit
lebensmitteltauglicher Melaminbeschichtung,
moderne matte Oberfläche,
sehr resistent gegen Flecken und Kratzer,
spülmaschinengeeignet

Art.-Nr.	L x B x H/cm	€/Stück
508947	53 x 37 x 1,7	18.22

rutschfest



Pressholz-Tablett

mit Antirutschbeschichtung, Mahagonifarben,
in mehreren Schichten holzverstärkt, stoßfest,
rutschfest, spülmaschinengeeignet

Art.-Nr.	L x B/cm	€/Stück
507469	43 x 33	16.00
507216	53,0 x 32,5	18.45
507018	61 x 43	24.64



Serviertablett NON-SLIP

glasfaserverstärkter Kunststoff, rutschfeste
Oberfläche, kratzfest, säurebeständig, lebens-
mittelecht, nahezu unzerbrechlich, stapelbar,
spülmaschinengeeignet

Art.-Nr.	L x B x H/cm	Farbe	€/Stück
00502	53,0 x 32,5 x 1,5	dunkelgrau	27.00

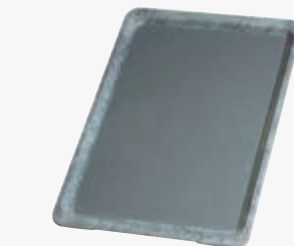

Serviertablett NON-SLIP

glasfaserverstärkter Kunststoff, rutschfeste
Oberfläche, kratzfest, säurebeständig, lebens-
mittelecht, nahezu unzerbrechlich, stapelbar,
spülmaschinengeeignet

Art.-Nr.	L x B x H/cm	Farbe	€/Stück
00505	53,0 x 32,5 x 1,5	granitgrau	26.35

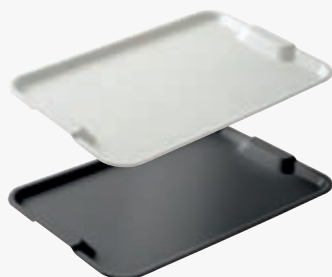

Serviertablett mit Tragegriffen
Kunststoff Polypropylen, professionelle Qualität,
BPA-frei, lebensmittelecht, spülmaschinenfest,
stapelbar, L 53cm x B 37cm x H 2cm

Art.-Nr.	L x B x H/cm	Farbe	€/Stück
878163	53 x 37 x 2	hellgrau	14.75
878187	53 x 37 x 2	schwarz	14.75



Tablettkorb orange,

Kunststoff PE, hoher durchbrochener Rand,
mit Griffen, stabil, stapelbar, leicht, glatter Boden,
lebensmittelecht

Art.-Nr.	L x B x H/cm	€/Stück
10722	60 x 40 x 7,5	10.35



Stapelbehälter, lebensmittelgeeignet

NDPE Kunststoff weiß, ohne Deckel
im Lebensmittelbereich unbedenklich einsetzbar,
entspricht gültigen Hygienebestimmungen,
handlich, robust und langlebig, geschlossene Wände
und Boden, Innenmaß: L 53,5 x B 34cm

Art.-Nr.	L x B x H/cm	Inhalt/L	€/Stück
41312	59,5 x 39 x 16,5	30	34.80
41322	59,5 x 39 x 21,5	40	43.36
41332	59,5 x 39 x 31,5	60	54.44
41342	passender Deckel 59 x 39 cm		22.76

Buffetzubehör & Müslispender



Cerealien-Bar, 2 Karaffen

bestehend aus 1 Ständer aus Acryl, gefrostet u. rutschfest und 2 Karaffen aus SAN mit je 1,5Ltr. Inhalt, schwenkbarem Edelstahldeckel und luftdichtem Frischhaltedeckel

Art.-Nr.	Bezeichnung + Maße/cm	€/Stück
11971	Ständer 26 x 17 x 4	82.08
10778	Einzel-Karaffe Höhe 28	30.25



Cerealienspender 4,5L

Fuß-Zinkdruckguss schwarz, Behälter aus SAN und herausnehmbar, Profiqualität, Höhe 52cm, „Feierabend-Deckel“ für das aromatische Lagern, portionieren durch einfaches Drehen

Art.-Nr.	Bezeichnung	Maße/cm	€/Stück
11840	Einzelspender	22 x 17,5 x 52	85.90
11841	Doppelspender	22 x 35 x 52	156.00



Cerealienspender 4,5L

Fuß-Zinkdruckguss verchromt, Behälter aus SAN und herausnehmbar, Edelstahl-Deckel, Profiqualität, Höhe 52cm, „Feierabend-Deckel“ für das aromatische Lagern, portionieren durch einfaches Drehen

Art.-Nr.	Bezeichnung	Maße/cm	€/Stück
11805	Einzelspender	22 x 17,5 x 52	87.50
11807	Doppelspender	22 x 35,0 x 52	162.00



Cerealienspender, 3,5Ltr.

Gestell silber, Stahlblech lackiert, Behälter kratzfester Kunststoff 3,5L, geeignet für Schalen bis 7,5cm Höhe, einfache Reinigung, zur Wandmontage geeignet (Lieferung ohne Befestigungsmaterial)

Art.-Nr.	Bezeichnung	Maße/cm	€/Stück
500.377	Einzelspender	18 x 17 x 39,5	62.77
500.378	Doppelspender	36 x 17 x 39,5	115.00



Cerealienspender 3-fach 3 x 3,5Ltr.

Gestell silber, Stahlblech lackiert, Behälter kratzfester Kunststoff 3,5L, geeignet für Schalen bis 7,5cm Höhe, einfache Reinigung, zur Wandmontage geeignet (Lieferung ohne Befestigungsmaterial)

Art.-Nr.	Bezeichnung	Maße/cm	€/Stück
500379	Dreifachspender	54 x 17 x 39,5	178.30



Tortenplatte mit Haube

Kunststoff PP, mit Bajonett-Verschluss, Unterteil farbig Ø34cm, Haube transparent 15cm Höhe, mit farbigem Tragegriff, spülmaschinenfest

Art.-Nr.	Farbe	€/Stück
K23101-BLAU	blau	7.95
K23101-GRAU	grau	7.95
K23101-GRUEN	grün	7.95



Transportbox Kunststoff PP

Unterteil farbig, Deckel transparent, 4 Klippverschlüsse, farbiges Deckelgriff, spülmaschinengeeignet, BPA-frei

Art.-Nr.	L x B x H/cm	Farbe	€/Stück
K00004-GRAU	43 x 30 x 10	grau	7.90
K00004-GRUEN	43 x 30 x 10	grün	7.90
K00004-WEIß	43 x 30 x 10	weiß	7.90



Partybuttlер JOHN Kunststoff PP

Unterteil farbig, Deckel transparent, spülmaschinengeeignet, BPA-frei, hitzebeständig bis 100°C, kältebeständig bis -40°C

Art.-Nr.	L x B x H/cm	Farbe	€/Stück
7146-110	43 x 30 x 9	weiß	10.25
7146-G	43 x 30 x 9	lime	10.25

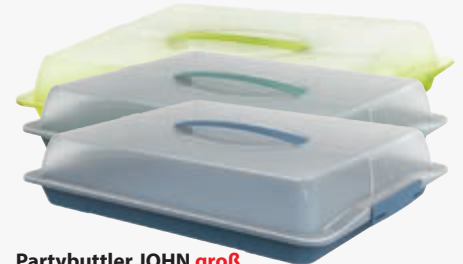

Partybuttlер JOHN groß

Unterteil farbig, Deckel transparent, Kunststoff Polypropylen, BPA-frei, spülmaschinengeeignet, hitzebeständig bis 100°C, kältebeständig bis -40°C

Art.-Nr.	L x B x H/cm	Farbe	€/Stück
7483-507	47 x 39 x 9,8	Lime-grün	14.30
7483-509	47 x 39 x 9,8	mistletoe-green	14.30
7483-616	47 x 39 x 9,8	horizon-blue	14.30



Frischhalte-/ Servierschale Microban

Kunststoff PP mit fest sitzendem transparentem Deckel, antibakterielle Microban-Ausrüstung, BPA-frei, unzerbrechlich, tiefkühlfest bis -20°C, mikrowelleneignend bis +120°C, lebensmittelfest, nicht schnittfest, spülmaschinengeeignet

Art.-Nr.	Farbe	Maße/cm	Inhalt/L	€/Stück
S2091-AR	orange	25,5 x 21 x 5,5	1,5	10.75
S2091-VM	grün	25,5 x 21 x 5,5	1,5	10.75
S2091-VL	violett	25,5 x 21 x 5,5	1,5	10.75



Frischhalte-/ Servierschale Microban

Kunststoff PP mit fest sitzendem transparentem Deckel antibakterielle Microban-Ausrüstung, BPA-frei, unzerbrechlich, tiefkühlfest bis -20°C, mikrowelleneignend bis +120°C, lebensmittelfest, nicht schnittfest, spülmaschinengeeignet

Art.-Nr.	Farbe	Maße/cm	Inhalt/L	€/Stück
S2095-AR	orange	35,5 x 25 x 7,0	3,2	14.46
S2095-VM	grün	35,5 x 25 x 7,0	3,2	14.46
S2095-VL	violett	25,5 x 25 x 7,0	3,2	14.46



Thermo-Buffer-Vitrine, doppelt

2 transparente Rolltop-Hauben aus Kunststoff SAN, beidseitig aufklappbar, 2 Edelstahl-Tabletts 39x28cm, inkl. 4 Kühlakkus, platzsparend lagerbar, spülmaschinengeeignet

Art.-Nr.	L x B x H/cm	Farbe	€/Stück
09202	44 x 32 x 44	blau	99.36
09204	44 x 32 x 44	schwarz	99.36
11101	Kühlakku 4-er Pack	blau	5.62



Müslibox mit Clickverschluss

Kunststoff PP, Körper transparent, fest verschließbarer Deckel grün, perfekt für Cerealien, ergonomisch geformt, abgeschrägte Öffnung für einfaches Schütten

Art.-Nr.	L x B x H/cm	Inhalt/L	€/Stück
10214-GR	22 x 8 x 22	2,2	6.15
10215-GR	26,5 x 10 x 26	4,1	6.72



Schüttdose Sunshine

Körper transparent, Deckel lime-grün, Kunststoff PP, integrierte Literskala, spülmaschinengeeignet

Art.-Nr.	L x B x H/cm	Inhalt/L	€/Stück
11210	20,3 x 13,5 x 16	2,2	3.99
11211	20,3 x 13,5 x 27	4,1	4.99



Streudose DOMINO

Kunststoff PP, Körper transparent, Deckel grün, Öffnungen zum Streuen und Schütten, stapelbar

Art.-Nr.	L x B x H/cm	Inhalt/L	€/Stück
17425	16,5 x 9 x 10,0	0,75	3.95
17426	16,5 x 9 x 13,0	1,0	4.30
17427	16,5 x 9 x 19,5	1,5	4.85



Toastbox TOAST

Kunststoff PP, transparent, lebensmittelgeeignet, spülmaschinen- und tiefkühlgeeignet, Temperaturbeständig von -30°C bis +80°C

Art.-Nr.	L x B x H/cm	Farbe	€/Stück
K00190-S	29,0 x 14,0 x 13,0	grau	4.75
K00190-W	Ausverkauft	weiß	



Kuchenplatte mit Haube

Kunststoff PP, mit Click-Verschluss, Unterteil farbig L 39cm x B 19cm, Haube transparent 15cm Höhe, mit farbigem Tragegriff, spülmaschinenfest

Art.-Nr.	Farbe	€/Stück
K23102-BLAU	blau	7.25
K23102-GRAU	grau	7.25
K23102-GRUEN	grün	7.25



Streudose mit farbigem Deckel

Kunststoff PP, transparent mit farbigem Deckel, Inhalt 2,2L, lebensmittelecht, spülmaschinenfest, mit handlicher Griffleiste und Skala, große Öffnung zum Schütten, geeignet für Müsli, Cornflakes, Mehl, Zucker...

Art.-Nr.	L x B x H/cm	Farbe	€/Stück
K00012-GRAU	19 x 9 x 23	grau	2.65
K00012-GRUEN	19 x 9 x 23	grün	2.65
K00012-WEIß	19 x 9 x 23	weiß	2.65



Streudosen-Set 3-teilig

Kunststoff PP, transparent mit Deckel silber, Inhalt je 1,3L, 2,4L und 4,0L, lebensmittelecht, spülmaschinenfest, mit handlicher Griffleiste, große Öffnung zum Schütten, geeignet für Müsli, Cornflakes, Mehl, Zucker...

Art.-Nr.	Bezeichnung	€/Set
K98089	Set 3-teilig	9.95



Tellerglocke/Mikrowellenhaube

weißer Kunststoff PP, mit Griffleiste und blauem Lüftungsventil, mikrowellengeeignet, spülmaschinenfest, lebensmittelecht

Art.-Nr.	Ø /cm	Höhe/cm	Farbe	€/Stück
01230	24,0	8,5	weiß	1.99
01231	26,0	11,0	weiß	2.39
K00200	26,0	9,0	transparent	1.99



Tortenplatte mit Haube

Kunststoff PP, stabil, Unterteil farbig Ø34,5cm, Haube transparent 16,5cm Höhe, mit farbigem Tragegriff, spülmaschinenfest

Art.-Nr.	Farbe	€/Stück
17226-G	Lime-grün	10.92



Tortenplatte mit Kunststoffhaube

Edelstahlplatte mit Griffen, transparente Kunststoffhaube PS, stapelbar, spülmaschinengeeignet, für Kuchen bis Ø28cm

Art.-Nr.	Höhe x Ø /cm	€/Stück
00065	11 x 30	8.84



Frischhaltebox mit Deckel

Deckel Kunststoff SAN klar, Auslageschale Kunststoff SAN weiß Höhe 4cm

Art.-Nr.	L x B x H/cm	€/Stück
1415-710	35,6 x 24,7 x 8,5	11.65



Tellerglocke klar, Polycarbonat

mit Griffloch, stapelbar, Höhe 7cm

Art.-Nr.	Ø /cm	€/Stück
2309215	21,5	6.50
2309240	24,0	7.90
2309265	26,5	10.00
2309290	Ausverkauft	



Thermo-Buffer-Vitrine

transparente Rolltop-Haube aus Kunststoff beidseitig aufklappbar, 1 Edelstahl-Tablett (39x28cm), inklusive 2 Kühlakkus, zerlegbar, spülmaschinengeeignet

Art.-Nr.	L x B x H/cm	Farbe	€/Stück
09102	44 x 32 x 20,5	blau	49.68
11101	Kühlakkus 4-er Pack	blau	5.62



Thermo-Buffer-Vitrine

transparente Rolltop-Haube aus Kunststoff beidseitig aufklappbar, 1 Edelstahl-Tablett (39x28cm), inklusive 2 Kühlakkus, zerlegbar, spülmaschinengeeignet

Art.-Nr.	L x B x H/cm	Farbe	€/Stück
09100	44 x 32 x 20,5	weiß	49.68
11101	Kühlakkus 4-er Pack	blau	5.62



Thermo-Tablett schwarz

6-teilig, Kunststoffschale schwarz, Edelstahltablett rostfrei, Frischhaltehaube aus transparentem Kunststoff, inklusive 2 Kühlakkus und 1 Transport- und Tragegurt aus Silikon

Art.-Nr.	Bez.	Maße/cm	€/Stück
09091	eckig	43 x 29 x 14	28.08
11101	Kühlakkus 4-er Pack		5.62



Thermo-Tablett blau

6-teilig, Kunststoffschale blau, Edelstahltablett rostfrei, Frischhaltehaube aus transparentem Kunststoff, inklusive 2 Kühlakkus und 1 Transport- und Tragegurt aus Silikon

Art.-Nr.	Bez.	Maße/cm	€/Stück
09090	eckig	43 x 29 x 14	28.08
11101	Kühlakkus 4-er Pack		5.62

Körbe



Poly-Rattan-Korb GN 1/4

Polypropylen, Premium-Qualität, 26,5x16,2x10cm, stabile Ausführung, spülmaschinenfest, Rand mit Edelstahl drahtverstärkung

Art.-Nr.	L x B x H/cm	Farbe	€/Stück
3140141	26,5 x 16,2 x 10,0	braun	8.60



Poly-Rattan-Korb GN 1/2

Polypropylen, Premium-Qualität, 32,5x26,5x10cm, stabile Ausführung, spülmaschinenfest, Rand mit Edelstahl drahtverstärkung

Art.-Nr.	L x B x H/cm	Farbe	€/Stück
3140121	32,5 x 26,5 x 10,0	braun	19.10
3142121	32,5 x 26,5 x 10,0	natur	18.00



Brot-/Obstkorb taupe

Voll-Kunststoffgeflecht hochwertig und formstabil, spülmaschinengeeignet, bruchfest, hygienisch, hitzebeständig bis 70°C

Art.-Nr.	L x B x H/cm	€/Stück
19817	25,0 x 20,5 x 8,5	4.95
19818	29,5 x 23,0 x 9,5	6.29



Brotkorb oval

Kunststoffgeflecht leichte Ausführung, bruchfest, hygienisch, spülmaschinengeeignet

Art.-Nr.	L x B x H/cm	€/Stück
17832	21 x 17 x 6,0	1.70
17833	24 x 20 x 6,0	1.90



Poly-Rattan-Korb mit Deckel

Kunststoffgeflecht PP, Rand mit Edelstahl drahtverstärkung, transparenter Kunststoff PC-Scharnierdeckel

Art.-Nr.	L x B x H/cm	€/Stück
3140432	53,0 x 32,5 x 14	57.50



Buffetkorb

2 Seitengriffe, Poly-Rattan, spülmaschinenfest, extra schwere Ausführung, Rand mit Edelstahl drahtverstärkung

Art.-Nr.	L x B x H/cm	€/Stück
3145435	44,0 x 34,0 x 16,0	25.60



Buffet-Korb Economic

rund, Kunststoffgeflecht Polypropylen, Farbe beige, stapelbar, spülmaschinengeeignet, unzerbrechlich

Art.-Nr.	Ø /cm	Höhe	€/Stück
40144	39,0	10,0	20.52



Brot-/Obstkorb

aus Voll-Kunststoffgeflecht, besonders hochwertig und formstabil, spülmaschinengeeignet, bruchfest, hygienisch, hitzebeständig bis 70°C

Art.-Nr.	L x B x H/cm	Farbe	€/Stück
19825	29,5 x 23,0 x 9,5	grün	6.39
19826	29,5 x 23,0 x 9,5	grau	6.39



Körbchen mit Deckel

Kunststoff PP, 2 Grifflöcher, mit Stapelnocken, stabile Ausführung, spülmaschinenfest, geeignet für Bestecke bis 20cm Länge

Art.-Nr.	Farbe	Maße/cm	Inhalt/L	€/Stück
K71000-B	blush	23 x 16 x 12	3,5	4.50
K71000-DG	dunkelgrau	23 x 16 x 12	3,5	4.50
K71000-G	grün	23 x 16 x 12	3,5	4.50
K71000-HG	hellgrau	23 x 16 x 12	3,5	4.50



Geschirr-Abtropfkorb XL

inklusive Abtropfschale, Kunststoff PP, mit 12 Tellerhaltern und 3 Besteckfächern

Art.-Nr.	L x B x H/cm	Farbe	€/Stück
K18000-BLAU	46 x 36 x 8	blau	8.50
K18000-DG	46 x 36 x 8	dunkelgrau	8.50
K18000-HG	46 x 36 x 8	hellgrau	8.50



Wäschekorb Easy

Kunststoff PP, Farbe kiwi mit 3 Griffen in silber

Art.-Nr.	L x B x H/cm	Inhalt/L	€/Stück
40423	55 x 39 x 24	24	9.39
40523	65 x 48 x 28	49	13.25



Einkaufskorb retro-Farben, Kunststoff PP, stabile weiße Tragegriffe, Flechtoptik mit geschlossenem Boden

Art.-Nr.	Farbe	Maße/cm	Inhalt/L	€/Stück
K30320-BLAU	retro-blau	43 x 30 x 21,5	23	7.95
K30320-GRAU	grau	43 x 30 x 21,5	23	7.95
K30320-GRUEN	retro-grün	43 x 30 x 21,5	23	7.95



Wäschekorb mit Griffen und Bügeln

Kunststoff PP, komplett umlegbare weiße Tragebügel, Flechtoptik

Art.-Nr.	Farbe	Höhe/cm	Inhalt/L	€/Stück
K54231-BLAU	blau	26	45	13.75
K54231-GRAU	grau	26	45	13.75
K54231-GRUEN	grün	26	45	13.75
K54231-WEIß	weiß	26	45	13.75



Wäschekorb retro-Farben Kunststoff PP, stabile weiße Tragegriffe, Flechtoptik mit geschlossenem Boden

Art.-Nr.	Farbe	Höhe/cm	Inhalt/L	€/Stück
K54230-BLAU	retro-blau	25	45	13.75
K54230-GRAU	grau	25	45	13.75
K54230-GRUEN	retro-grün	25	45	13.75

Körbe & Besteckbehälter



Lieferung ohne Inhalt!

Brotkorb rund

Poly-Rattan, leichte Ausführung, Rand mit Edelstahlrahtverstärkung, spülmaschinenfest

Art.-Nr.	Höhe x Ø /cm	€/Stück
3140225	8,0 x 22,5	2.00



Lieferung ohne Inhalt!

Brotkorb oval

Poly-Rattan, leichte Ausführung, Rand mit Edelstahlrahtverstärkung, spülmaschinenfest

Art.-Nr.	L x B x H/cm	€/Stück
3140230	23,0 x 17,5 x 8,0	2.00



Besteckbehälter 4 Fächer

2 Seitengriffe, sehr stabiles Kunststoffgeflecht, 3 kleine Fächer und 1 großes Fach, stabil, spülmaschinenfest, unzerbrechlich, L 26 x B 18 x H 15cm

Art.-Nr.	Farbe	€/Stück
40179	beige	19.00



Brotkörbchen, Kunststoff PP

Ø 21cm, Höhe 6cm, Lebensmittelrecht

Art.-Nr.	Farbe	€/Stück
58031	gelb	1.92
58041	blau	1.92



Lieferung ohne Inhalt!

Besteckbehälter 4 Fächer

stabiles graues PP-Kunststoffgeflecht 2 Grifföcher, 3 kleine Fächer und 1 großes Fach, unzerbrechlich, spülmaschinenfest

Art.-Nr.	L x B x H/cm	€/Stück
426067	26 x 18 x 15	19.70



Universal-Korb 3-geteilt

Kunststoff PP, weiß, mit großem Tragegriff, 1 großes Fach 30x9cm und 2 kleine Fächer je 14x9cm, sehr leicht und stapelbar, geeignet für Besteck, Schneidbretter, Reinigungsmittel, Kleinteile ...

Art.-Nr.	L x B x H/cm	€/Stück
K00390	31,0 x 23,0 x 18,0	4.60



Besteck-/Tragekörbchen mit Einteilung

Kunststoff weiß/grau, Tragebügel m. Soft-Touch-Griff, 4 Antirutsch-Füßchen, geeignet für Besteck bis L 19cm, Spülbürsten, Kleinteile ...

Art.-Nr.	L x B x H/cm	€/Stück
K00610	23,5 x 11 x 12,5	4.90



Tischabfall-/Besteckbehälter,

Porzellan, kleiner Behälter, weiß, stapelbar, stabile Qualität, Gewicht ca. 730g, spülmaschinenfest, mikrowellengeeignet

Art.-Nr.	Ø /cm	Höhe/cm	€/Stück
18759	10,5	14	4.29



Besteckkorb, 8 Einteilungen

Kunststoff PP blaugrau, für Industriespüler geeignet

Art.-Nr.	L x B x H/cm	€/Stück
9861008	42,5 x 20,5 x 15,0	10.50



Bestecktrockner, Kunststoff PP

10cm x 10cm x H 13,5cm, mit Bodenlochung

Art.-Nr.	Farbe	€/Stück
51031	gelb	2.32
51041	blau	2.32



Besteckbehälter, eckig

weißes Polyethylen, perforiert ideal für versilberte Bestecke und empfindliche Edelstahl 18/0-Klingen

Art.-Nr.	L x B x H/cm	€/Stück
2514/110	11 x 11 x 14	3.19



Besteckbehälter 4 Fächer

im Boden gelocht, Kunststoff L 20cm x B 18cm x H 13cm, stabiler Stand

Art.-Nr.	L x B x H/cm	Farbe	€/Stück
K70540-BLAU	20 x 18 x 13	blau	3.95
K70540-GRAU	20 x 18 x 13	grau	3.95
K70540-GRUEN	20 x 18 x 13	grün	3.95



Besteckbehälter ohne Besteckköcher

für 4 Besteckköcher in einer Reihe Chromnickelstahl, schwere Ausführung

Art.-Nr.	L x B x H/cm	€/Stück
1595104	45 x 17 x 18	34.50



Besteckköcher, rund

Ø 11,5cm, Höhe 12cm, passend für Besteckbehälter 1595104 und andere Behälter mit Loch Ø 10cm.

Art.-Nr.	Bezeichnung	€/Stück
1595100	Chrom-Nickel-Stahl	5.00
1595101	Kunststoff weiß	1.16



Schubladeneinteiler 8-teilig

praktische, flexible Einteilung möglich, Kunststoff, je Set bestehend aus 2 großen Schalen 23,4x15,5xH4,7cm, 3 mittleren Schalen 23,4x7,7xH4,7cm und 3 kleinen Schalen mit 7,7x7,4xH4,7cm, Schalen beliebig kombinierbar

Art.-Nr.	Farbe	€/Stück
K18440-GRAU	dunkelgrau	6.29
K18440-HG	hellgrau	6.29
K18440-WEIß	weiß	6.29



Besteckbehälter 5 Fächer

im Boden gelocht, mit passender abnehmbarer Abtropfschale, Kunststoff

Art.-Nr.	L x B x H/cm	Farbe	€/Stück
K00009-GRAU	20 x 15 x 13	grau	3.95
K00009-GRUEN	20 x 15 x 13	grün	3.95
K00009-WEIß	20 x 15 x 13	weiß	3.95



Besteckbehälter 6 Mulden, GN 1/1

Kunststoff, L 53 x B 32,5 x H 10cm stapelbar, stabil, spülmaschinenfest

Art.-Nr.	Farbe	€/Stück
11960	grau	8.42



Besteckbehälter 4 Mulden

Kunststoff PP, stapelbar, stabil, spülmaschinenfest

Art.-Nr.	L x B x H/cm	Farbe	€/Stück
11955	53,0 x 32,5 x 10,0	grau	8.42



Besteckbehälter 4 Mulden

Kunststoff PP, stapelbar, stabil, spülmaschinenfest

Art.-Nr.	L x B x H/cm	Farbe	€/Stück
11954	53,0 x 32,5 x 10,0	schwarz	8.42



Besteckkasten variabel

grau, Kunststoff PP, zweiseitig ausziehbar von 29cm bis 50cm Breite

Art.-Nr.	L x B x H/cm	€/Stück
30087	38 x 29-50 x 6,5	10.92

Menübestecke



Besteck-Korb lang
sehr stabiles Polypropylen-Kunststoffgeflecht, spülmaschinenfest, unzerbrechlich

Art.-Nr.	L x B x H/cm	Farbe	€/Stück
40009	27 x 10 x 4,5	schwarz	5.18
40010	27 x 10 x 4,5	braun	5.18
40131	27 x 10 x 4,5	beige	5.18
426081	27 x 10 x 4,5	grau	6.20



Besteckkasten 5 Fächer
durchbrochen, Kunststoff PE, Farbe silber

Art.-Nr.	L x B x H/cm	€/Stück
3360-50	31,0 x 23,0 x 4,5	2.44



Miniwanne
Kunststoff PP, kleine Griffmulden

Art.-Nr.	L x B x H/cm	Farbe	€/Stück
102308	25 x 15 x 8	silber	1.43
2308-23	25 x 15 x 8	kiwi	1.43



Menübesteck IPANEMA ROT
Messer mit scharfen Zähnen
Klinge Edelstahl, Griff Polypropylen, spülmaschinengeeignet, Griff abgerundetes Design

Art.-Nr.	Bez.	Länge/cm	€/Stück
23361-RT	Menümesser	20,5	1.19
23362-RT	Menügabel	19,0	1.19
23363-RT	Menüöffel	19,0	1.19
23367/470	Tee-/Kaffeelöffel	14,0	0.69



Menübesteck IPANEMA TÜRKIS
Messer mit scharfen Zähnen
Klinge Edelstahl, Griff Polypropylen, spülmaschinengeeignet, Griff abgerundetes Design

Art.-Nr.	Bez.	Länge/cm	€/Stück
23361-TK	Menümesser	20,5	1.19
23362-TK	Menügabel	19,0	1.19
23363-TK	Menüöffel	19,0	1.19
23367-TK	Tee-/Kaffeelöffel	14,0	0.69

Besteck 4-tlg. nur 2,17€
Kaffeelöffel nur 0,25€



Hotel-/ Kantinenbesteck Modell 500
Chromstahl 18/0 rostfrei, einfache Ausführung,

Art.-Nr.	Bez.	Länge/cm	€/Stück
500000	Menümesser	21,0	1.04
501000	Menügabel	19,0	0.44
502000	Menüöffel	19,0	0.44
503000	Kaffeelöffel	14,0	0.25
504000	Kuchengabel	14,0	0.30



Löffel
Chromstahl 18/0 rostfrei
einfache Ausführung

Art.-Nr.	Bez.	Länge/cm	€/Stück
512000	Kartoffellöffel	22,0	0.90
513000	Gemüseöffel	22,5	1.00



Tortenheber
Chromstahl 18/0 rostfrei
einfache Ausführung

Art.-Nr.	Länge/cm	€/Stück
517000	24,5	1.60



Saucenlöffel, oval
Chromstahl 18/0 rostfrei, Länge 18,5cm, Materialstärke 2mm, einfache Ausführung

Art.-Nr.	Schaufel/cm	Stiel/cm	€/Stück
514000	7 x 5	13,5	1.00



Terrinenlöffel
Chrom-Nickel-Stahl, Materialstärke 2,0mm

Art.-Nr.	Ø/cm	Stiel/cm	€/Stück
515000	8	20,5	8.50
516000	9	22,5	8.50

Ausverkauft



Menübesteck-Set 25-tlg. IPANEMA
6 x Menümesser 20,5cm mit scharfer Klinge, 6x Menügabel 19cm, 6x Menüöffel 19cm, 6x Tee-/Kaffeelöffel 14cm
+ gratis 1 Besteckkasten Kunststoff Farbe silber, 31 x 23cm, mit 5 Fächern

Art.-Nr.	Farbe	€/Stück
88880-RT	Ausverkauft	23.90
88880-TK	türkis	23.90



Vorlegeteile Modell 600
Edelstahl 18/10, ganz poliert, spülmaschinenfest

Art.-Nr.	Bez.	Länge/cm	€/Stück
611000	Fleischgabel	16,5	1.84
612000	Gemüse-/Kartoffellöffel	20	1.86
614000	Saucenlöffel Ø6	19,5	4.50
616000	Terrinenlöffel Ø9	29,5	8.20
617000	Tortenheber	22	2.80



Menü-Besteck MONITA
Chromstahl 18/0, rostfrei, Griffe mattiert, Laffen poliert, Materialstärke 1,8 mm, spülmaschinenfest
empfohlene Verpackungseinheit: 12 Stück

Art.-Nr.	Bez.	Länge/cm	€/Stück
5918-M	Menümesser massiv	20,8	1.33
5918-G	Menügabel	18,7	0.76
5918-L	Menüöffel	18,2	0.76
5918-KL	Kaffeelöffel	13,5	0.50
5918-KG	Kuchengabel	14,0	0.52



Menü-Besteck Luxxor
Chromstahl 18/0, rostfrei, hochglanzpoliert
Materialstärke 2,2 mm, spülmaschinenfest
empfohlene Verpackungseinheit: 12 Stück

Art.-Nr.	Bez.	Länge/cm	€/Stück
4020-305	Menümesser Vollheft	20,9	2.22
4020-320	Menügabel	19,5	1.18
4020-325	Menüöffel	19,5	1.18
4020-375	Kaffeelöffel	14,6	0.80
4020-390	Kuchengabel	14,9	0.84



Menü-Besteck LONDON
Chromstahl 18/0, rostfrei, Griffe mattiert, Laffen poliert, Materialstärke 2,25 mm, spülmaschinenfest
empfohlene Verpackungseinheit: 12 Stück

Art.-Nr.	Bez.	Länge/cm	€/Stück
5932-M	Menümesser massiv	21,3	2.57
5932-G	Menügabel	19,1	1.74
5932-L	Menüöffel	19,1	1.74
5932-KL	Kaffeelöffel	14,0	0.83
5932-KG	Kuchengabel	14,6	0.96



Menübesteck PIXEL mango

Klinge Chromstahl 18/0, extraleicht, ovaler ABS-Kunststoffgriff, strapazierfähig, magnetisch, Materialstärke 1,8mm, 100% spülmaschinengeeignet

Art.-Nr.	Bez.	Länge/cm	€/Stück
2515MA-M	Menümesser	22,4	1.50
2515MA-G	Menügabel	20,5	1.50
2515MA-L	Menüöffel	19,5	1.50
2515MA-KL	Kaffeelöffel	16,4	1.32
2515MA-KG	Kuchengabel	16,2	1.32



Menübesteck PIXEL blue lagoon

Klinge Chromstahl 18/0, extraleicht, ovaler ABS-Kunststoffgriff, strapazierfähig, magnetisch, Materialstärke 1,8mm, 100% spülmaschinengeeignet

Art.-Nr.	Bez.	Länge/cm	€/Stück
2515BL-M	Menümesser	22,4	1.50
2515BL-G	Menügabel	20,5	1.50
2515BL-L	Menüöffel	19,5	1.50
2515BL-KL	Kaffeelöffel	16,4	1.32
2515BL-KG	Kuchengabel	16,2	1.32



Menübesteck PIXEL cherry

Klinge Chromstahl 18/0, extraleicht, ovaler ABS-Kunststoffgriff, strapazierfähig, magnetisch, Materialstärke 1,8mm, 100% spülmaschinengeeignet

Art.-Nr.	Bez.	Länge/cm	€/Stück
2515CH-M	Menümesser	22,4	1.50
2515CH-G	Menügabel	20,5	1.50
2515CH-L	Menüöffel	19,5	1.50
2515CH-KL	Kaffeelöffel	16,4	1.32
2515CH-KG	Kuchengabel	16,2	1.32



Menübesteck PIXEL yellow

Klinge Chromstahl 18/0, extraleicht, ovaler ABS-Kunststoffgriff, strapazierfähig, magnetisch, Materialstärke 1,8mm, 100% spülmaschinengeeignet

Art.-Nr.	Bez.	Länge/cm	€/Stück
2515YE-M	Menümesser	22,4	1.50
2515YE-G	Menügabel	20,5	1.50
2515YE-L	Menüöffel	19,5	1.50
2515YE-KL	Kaffeelöffel	16,4	1.32
2515YE-KG	Kuchengabel	16,2	1.32



Menübesteck 600

Edelstahl 18/10, ganz poliert spülmaschinenfest, Messer Chromstahl massiv

Art.-Nr.	Bez.	Länge/cm	€/Stück
600000	Menümesser	22,0	1.50
601000	Menügabel	19,5	1.70
602000	Menüöffel	19,5	1.70
603000	Kaffeelöffel	13,5	0.82
604000	Kuchengabel	14,7	0.82



Menü-Bestekset JULIETTA 30-teilig

mattiert, Edelstahl 18/10, Ballarini sehr gute Qualität, runde Heftenden, geschmiedetes Monoblockmesser aus hochwertigem Klingenstahl, Inhalt: je 6x Messer 22,6cm, Gabel 20,5cm, Löffel 20,5cm, Kaffeelöffel 14cm, Kuchengabel 15cm, spülmaschinenfest

Art.-Nr.	Bezeichnung	€/Stück
01201-330	Set 30-teilig	89.16



Menü-Bestek KING

vollständig poliert, Edelstahl 18/10, BSF abgerundete Kanten, sehr gute schwere Qualität, rostfrei, spülmaschinenfest empfohlene Verpackungseinheit: 12 Stück

Art.-Nr.	Bez.	Länge/cm	€/Stück
7041-805	Menümesser	22,6	3.01
7041-802	Menügabel	20,5	2.57
7041-801	Menüöffel	20,5	2.57
7041-830	Kaffeelöffel	14,4	1.42
7041-832	Kuchengabel	16,0	1.56



Menü-Bestek Atlantic

Edelstahl 18/10; rostfrei, poliert Materialstärke 2,5 mm, spülmaschinenfest empfohlene Verpackungseinheit: 12 Stück

Art.-Nr.	Bez.	Länge/cm	€/Stück
1824-305	Menümesser Vollheft	20,8	2.16
1824-320	Menügabel	19,3	1.90
1824-325	Menüöffel	18,9	1.90
1824-KL	Kaffeelöffel	13,8	0.99
1824-KG	Kuchengabel	14,9	1.04



Menü-Bestek CHRISTINA

Chromstahl, rostfrei, hochglanzpoliert, Materialstärke 2,2 mm, spülmaschinenfest empfohlene Verpackungseinheit: 12 Stück

Art.-Nr.	Bez.	Länge/cm	€/Stück
5919-M	Menümesser	21,5	2.66
5919-G	Menügabel	19,5	1.53
5919-L	Menüöffel	19,6	1.53
5919-KL	Kaffeelöffel	14,0	0.78
5919-KG	Kuchengabel	14,9	0.83



Menü-Bestek CAMPONE

poliert, Edelstahl 18/10, BSF, sehr gute Qualität, abgerundete Heftenden, Löffel wohlgeformte Laffe, spülmaschinenfest empfohlene Verpackungseinheit: 12 Stück

Art.-Nr.	Bez.	Länge/cm	€/Stück
2012-804	Menümesser	20,8	2.38
2012-802	Menügabel	19,5	2.11
2012-801	Menüöffel	20,0	2.11
2012-830	Kaffeelöffel	14,0	1.18
2012-832	Kuchengabel	15,0	1.25



Menü-Bestek COUNTRY

poliert, Edelstahl 18/10, BSF sehr gute Qualität, rostfrei, spülmaschinenfest empfohlene Verpackungseinheit: 12 Stück

Art.-Nr.	Bez.	Länge/cm	€/Stück
2170-804	Menümesser	21,4	3.10
2170-802	Menügabel	20,0	2.86
2170-801	Menüöffel	20,0	2.86
2170-830	Kaffeelöffel	13,9	1.42
2170-832	Kuchengabel	15,5	1.52



Menü-Bestek CULT

poliert, Edelstahl 18/10, BSF, sehr gute Qualität, aufwärts gebogene Heftenden, lange, spitz zulaufende Klinge, scharfe Zähne, spülmaschinenfest, empfohlene Verpackungseinheit: 12 Stück

Art.-Nr.	Bez.	Länge/cm	€/Stück
2172-804	Menümesser	21,4	2.86
2172-802	Menügabel	20,0	2.62
2172-801	Menüöffel	20,0	2.62
2172-830	Kaffeelöffel	13,9	1.40
2172-832	Kuchengabel	15,5	1.52

Dessertbestecke

Dessertbesteck IPANEMA ROT
Messer mit scharfen Zähnen, Klinge Edelstahl, Griff Polypropylen, spülmaschinengeeignet, Griff abgerundetes Design



Dessertbesteck IPANEMA ROT

Art.-Nr.	Bez.	Länge/cm	€/Stück
23364/473	Dessertmesser	18,0	0.99
23365/470	Dessertgabel	16,5	0.99
23366/470	Dessertlöffel	16,5	0.99
23367/470	Tee-/Kaffeelöffel	14,0	0.69

Dessertbesteck IPANEMA TÜRKIS
Messer mit scharfen Zähnen; Klinge Edelstahl, Griff Polypropylen, spülmaschinengeeignet, Griff abgerundetes Design



Dessertbesteck IPANEMA TÜRKIS

Art.-Nr.	Bez.	Länge/cm	€/Stück
23364-TK	Dessertmesser	18,0	0.99
23365-TK	Dessertgabel	16,5	0.99
23366-TK	Dessertlöffel	16,5	0.99
23367-TK	Tee-/Kaffeelöffel	14,0	0.69

Dessertbesteck IPANEMA BLAU
Messer mit scharfen Zähnen, Klinge Edelstahl, Griff Polypropylen, spülmaschinengeeignet, Griff abgerundetes Design



Dessertbesteck IPANEMA BLAU

Art.-Nr.	Bez.	Länge/cm	€/Stück
DB-23364/413	Dessertmesser	18,0	0.99
DB-23365/410	Dessertgabel	16,5	0.99
DB-23366/410	Dessertlöffel	16,5	0.99
23367/410	Tee-/Kaffeelöffel	14,0	0.69



Dessertbesteck-Set 50-tlg. IPANEMA

je 12 Stück Dessertmesser mit scharfen Zähnen, Dessertgabel, Dessertlöffel, Tee-/Kaffeelöffel + gratis 1 Miniwanne silber 25 x 15cm und 1 Waffelpikee-Geschirrtuch farbig kariert 45 x 70cm

Art.-Nr.	Farbe	€/Stück
77770-RT	rot	39.90
77770-BL	blau	39.90
77770-TK	türkis	39.90



Dessertbesteck-Set 73-tlg. IPANEMA - rot

je 18 Stück Dessertmesser mit scharfen Zähnen, Dessertgabel, Dessertlöffel, Tee-/Kaffeelöffel + gratis 1 Besteckkasten grau, 53 x 32,5cm, mit 6 Mulden

Art.-Nr.	Farbe	€/Stück
33360-ROT	rot	64.90



Dessertbesteck-Set 73-tlg. IPANEMA - türkis

je 18 Stück Dessertmesser mit scharfen Zähnen, Dessertgabel, Dessertlöffel, Tee-/Kaffeelöffel + gratis 1 Besteckkasten grau, 53 x 32,5cm, mit 6 Mulden

Art.-Nr.	Farbe	€/Stück
33360-TK	türkis	64.90



Dessertbesteck-Set 73-tlg. IPANEMA - blau

je 18 Stück Dessertmesser mit scharfen Zähnen, Dessertgabel, Dessertlöffel, Tee-/Kaffeelöffel + gratis 1 Besteckkasten grau, 53 x 32,5cm, mit 6 Mulden

Art.-Nr.	Farbe	€/Stück
33360-BLAU	blau	64.90



Dessertbesteck 620

Edelstahl 18/10, ganz poliert spülmaschinenfest, Messer Chromstahl massiv

Art.-Nr.	Bez.	Länge/cm	€/Stück
625000	Dessertmesser	19,5	1.40
626000	Dessertgabel	18,5	1.50
627000	Dessertlöffel	18,0	1.50
603000	Kaffeelöffel	13,5	0.82



Korbchen siehe Seite 60

Dessertbesteck-Set 97-teilig

bestehend aus Edelstahl-Besteck 18/10 Serie 620, je 24 x Dessertmesser 19,5cm, 24x Dessertgabel 18,5cm, 24x Dessertlöffel 18cm, 24x Kaffeelöffel 13,5cm und 1 Kunststoff-Korbchen mit Deckel K71000

Art.-Nr.	Bezeichnung	€/Stück
66620	Set 97-teilig	99.90



Dessert-Besteck ATLANTIC

Edelstahl 18/10; rostfrei, poliert Materialstärke 2,5 mm, spülmaschinenfest

Art.-Nr.	Bez.	Länge/cm	€/Stück
1824-DM	Dessertmesser	19,8	2.16
1824-DG	Dessertgabel	18,0	1.59
1824-DL	Dessertlöffel	18,0	1.59
1824-KL	Kaffeelöffel	13,8	0.99



Dessert-Besteck ATLANTIC klein

Größe entspricht einem Kinderbesteck Edelstahl 18/10; rostfrei, poliert, Materialstärke 2,5 mm, spülmaschinenfest

Art.-Nr.	Bez.	Länge/cm	€/Stück
1825-DM	Dessertmesser, klein	17,5	1.96
1825-DG	Dessertgabel, klein	15,5	1.56
1825-DL	Dessertlöffel, klein	15,5	1.56
1824-KL	Kaffeelöffel	13,8	0.99



Kinder-Besteck First

Edelstahl 18/10, schwere Qualität, Messer keine scharfe Schneide, als Lernmesser geeignet, gut ausbalanciertes kindgerechtes Design

Art.-Nr.	Bez.	Länge/cm	€/Stück
3233003	Messer	18,0	1.89
3233002	Gabel	16,5	1.67
3233001	Löffel tiefe Form	15,0	1.73
3233007	Kaffeelöffel	12,0	1.30



Kinder-Besteck ohne Dekor

Edelstahl 18/10, ganz poliert, Materialstärke 3 mm, spülmaschinenfest, Messer Chromstahl massiv, Lieferung als Einzelteile oder im Geschenkarton

Art.-Nr.	Bez.	Länge/cm	€/Stück
6170-M	Messer	19,9	2.69
6170-G	Gabel	17,8	2.55
6170-L	Löffel	17,8	2.55
6170-KL	Kaffeelöffel	14,1	1.72
6170-GK	Set 4-tlg.		13.55



Dessertbesteck PIXEL mango
Klinge Chromstahl 18/0, extraleicht, angespritzter, ovaler ABS-Kunststoffgriff, strapazierfähig, magnetisch, Materialstärke 1,8mm, 100% spülmaschinengeeignet, kleinere Besteckgröße für Kids geeignet

Art.-Nr.	Bez.	Länge/cm	€/Stück
2515MA-DM	Dessertmesser	19,5	1.42
2515MA-DG	Dessertgabel	17,8	1.42
2515MA-DL	Dessertlöffel	17,2	1.42
2515MA-KL	Kaffeeöffel	16,4	1.32



Dessertbesteck PIXEL blue lagoon
Klinge Chromstahl 18/0, extraleicht, angespritzter, ovaler ABS-Kunststoffgriff, strapazierfähig, magnetisch, Materialstärke 1,8mm, 100% spülmaschinengeeignet, kleinere Besteckgröße für Kids geeignet

Art.-Nr.	Bez.	Länge/cm	€/Stück
2515BL-DM	Dessertmesser	19,5	1.42
2515BL-DG	Dessertgabel	17,8	1.42
2515BL-DL	Dessertlöffel	17,2	1.42
2515BL-KL	Kaffeeöffel	16,4	1.32



Dessertbesteck PIXEL cherry
Klinge Chromstahl 18/0, extraleicht, angespritzter, ovaler ABS-Kunststoffgriff, strapazierfähig, magnetisch, Materialstärke 1,8mm, 100% spülmaschinengeeignet, kleinere Besteckgröße für Kids geeignet

Art.-Nr.	Bez.	Länge/cm	€/Stück
2515CH-DM	Dessertmesser	19,5	1.42
2515CH-DG	Dessertgabel	17,8	1.42
2515CH-DL	Dessertlöffel	17,2	1.42
2515CH-KL	Kaffeeöffel	16,4	1.32



Dessertbesteck PIXEL yellow
Klinge Chromstahl 18/0, extraleicht, angespritzter, ovaler ABS-Kunststoffgriff, strapazierfähig, magnetisch, Materialstärke 1,8mm, 100% spülmaschinengeeignet, kleinere Besteckgröße für Kids geeignet

Art.-Nr.	Bez.	Länge/cm	€/Stück
2515YE-DM	Dessertmesser	19,5	1.42
2515YE-DG	Dessertgabel	17,8	1.42
2515YE-DL	Dessertlöffel	17,2	1.42
2515YE-KL	Kaffeeöffel	16,4	1.32



Kinder-Besteck TIERE
Chromstahl, rostfrei, Messer glatte Schneide ohne Zähne, Materialstärke 1,8 mm, spülmaschinenfest

Art.-Nr.	Bez.	Länge/cm	€/Stück
5991-M	Messer	17,0	2.55
5991-G	Gabel	14,5	1.87
5991-L	Löffel	15,0	1.87
5991-KL	Kaffeeöffel, klein	11,5	1.35



Kinder-Besteck ZOO
Chromstahl, rostfrei, Messer Schneide mit kleinen scharfen Zähnen, Materialstärke 1,8 mm, spülmaschinenfest

Art.-Nr.	Bez.	Länge/cm	€/Stück
5969-M	Messer	18,0	2.55
5969-G	Gabel	17,0	1.87
5969-L	Löffel	16,0	1.87
5969-KL	Kaffeeöffel	13,2	1.35



Kinder-Besteck HUND
Edelstahl 18/10 mit Motiv Hund, Messer Chromstahl Schneide mit kleiner Säge, hochglanzpoliert, spülmaschinenfest

Art.-Nr.	Bez.	Länge/cm	€/Stück
521002	Ausverkauft		
521000	Gabel	14,5	1.42
521001	Löffel	14,5	1.38



Kinder-Besteck KIDS
Edelstahl 18/10, ganz poliert, Materialstärke 3 mm, spülmaschinenfest, Messer Chromstahl massiv, Lieferung als Einzelteile oder im Geschenkkarton

Art.-Nr.	Bez.	Länge/cm	€/Stück
171188	Messer	19,9	2.69
171186	Gabel	17,8	2.55
171184	Löffel	17,8	2.55
171124	Kaffeeöffel	14,1	1.72
171580	Set 4-tlg.		13.55



Kinderbesteck-Set, 4-tlg. BINO
Edelstahl 18/10, Zwilling, mit Tiermotiven rostfrei, sehr gute Qualität, spülmaschinenfest, für Kinder ab 3 Jahren geeignet
Längen: Messer 18 cm; Gabel 17 cm; Löffel 17 cm; Tee-/Kaffeeöffel 13 cm

Art.-Nr.	Bezeichnung	€/Set
7009	Set 4-tlg.	14.15



Kinderbesteck-Set, 4-tlg. Filou
Edelstahl 18/10, poliert, Zwilling, rostfrei, sehr gute Qualität, spülmaschinenfest, f. kleine Kinderhände entworfen
Längen: Messer 17,3 cm; Gabel 15,5 cm; Löffel 15,5 cm; Tee-/Kaffeeöffel 13,5 cm

Art.-Nr.	Bezeichnung	€/Set
7011	Set 4-tlg.	14.40



Kinderbesteck-Set, 4-tlg. Grimm
Edelstahl 18/10, Zwilling, Märchenmotive poliert, rostfrei, sehr gute Qualität, spülmaschinenfest, f. kleine Kinderhände entworfen
Messer 17,5cm; Gabel 15,3cm; Löffel 14cm (sehr klein); Tee-/Kaffeeöffel 12,2cm (klein)

Art.-Nr.	Bezeichnung	€/Set
7010	Set 4-tlg.	13.80



Kinderbesteck-Set, 4-tlg. Elefant
hochwertiger Edelstahl 18/10, poliert, rostfrei, Stärke Löffel/Gabel: 2,2mm, großes Kinderbesteck, spülmaschinengeeignet, Monoblock-Messer 18cm; Gabel 16,8cm; Löffel 17,2cm; Teelöffel 13,4cm

Art.-Nr.	Bezeichnung	€/Set
128001	Set 4-tlg.	12.90

Kinderbestecke



Kinder-Besteck Marie

Edelstahl 18/10 mit Tiermotiven, Messer Chromstahl, Schneide mit kleiner Säge, hochglanzpoliert, spülmaschinenfest

Art.-Nr.	Bezeichnung	€/Stück
522002	Messer Giraffe 17,0cm	1.80
522000	Gabel Pinguin 14,0cm	1.70
522001	Löffel Delphin 14,5cm	1.70



Kinderbesteck Bärchen 4-tlg.

18/0, rostfrei, spülmaschinenfest, Materialstärke 2mm, Löffel 16cm, Gabel 16cm, Messer 17,7cm, Kaffeelöffel 13,5cm

Art.-Nr.	Bezeichnung	€/Set
800120	Set 4-tlg.	10.38



Kinder-Besteck BÄR

Edelstahl 18/10 mit Motiv Bär, Messer Chromstahl mit kleinen Zähnen, ganz poliert, spülmaschinenfest

Art.-Nr.	Bez.	Länge/cm	€/Stück
520002	Messer	17,0	1.70
520000	Gabel	14,5	1.40
520001	Löffel	14,0	1.40



Kinderbesteck-Set 3teilig

rostfreier Edelstahl, ABS Kunststoffgriffe, Messer 16,5cm mit geriffelter Sicherheitsklinge, Gabel 14,5cm, Löffel 14,5cm, BPA-frei, lebensmittelgeeignet, spülmaschinenfest, für Kinder ab 12 Monate geeignet

Art.-Nr.	Farbe	€/Stück
80330-124	deep turquoise	9.20
80330-146	deep blue	9.20



Kinder-Besteck PFERD

Edelstahl 18/10 mit Motiv Pferd, Messer Chromstahl, sehr einfache, breite Schneide mattiert, spülmaschinenfest

Art.-Nr.	Bez.	Länge/cm	€/Stück
525002	Messer	19,0	1.70
525000	Gabel	17,0	0.80
525001	Löffel	16,0	0.80

Kinderzeug



Löffel 16,5cm

Kunststoff Polycarbonat, unzerbrechlich, spülmaschinenfest, mikrowellengeeignet

Art.-Nr.	Bezeichnung	€/Stück
PC-201-RT	Löffel rot	1.40
PC-201-GN	Löffel grün	1.40
PC-201-BL	Löffel blau	1.40
PC-201-GB	Löffel gelb	1.40



Kinderlöffel 15,5cm

leicht und bruchfest, BPA-frei, spülmaschinengeeignet, mikrowellentauglich

Art.-Nr.	Farbe	€/Stück
0634-126	sonnengelb	2.67
0634-314	erdbeerrot	2.67
0634-538	himmelblau	2.67
0634-539	grasgrün	2.67



Lernlöffel-Set 2teilig

Kunststoff PP, BPA-frei, Länge 12,5cm, ergonomische Form, lebensmittelgeeignet, tiefkühlgeeignet, spülmaschinen- und mikrowellenfest, für Kinder ab 6 Monate geeignet

Art.-Nr.	Farbe	€/Set
80310-124	deep turquoise	4.60
80310-146	deep blue	4.60
80310-819	yellow	4.60

ab 36 Monate



Kinderbesteck-Set Monster-Kids

Kunststoffgriffe PP, Klinge Edelstahl rostfrei, antibakterieller Schutz der Griffe dauerhaft haltbar, spülmaschinenfest, BPA-frei, Länge je Messer, Gabel und Löffel 16cm, Messer mit schneidfähigem Wellenschliff

Art.-Nr.	Bezeichnung	€/Set
23799-196	Set 3-tlg.	7.99



ab 12 Monate

Kinderlöffel-Set 3teilig

gebogene Edelstahl-Löffelschale, Länge 15cm, ergonomische Form, für Spülmaschine, Sterilisierer geeignet, 100% Bisphenol-A frei, nach allen gängigen DIN-Normen geprüft

Art.-Nr.	Bezeichnung	€/Set
492052-25	Löffel 3-tlg. pink/grün	8.95



ab 12 Monate

Ergonomisches Besteck-Set 2teilig

Gabel und Löffel gebogene Edelstahl-Löffelschale, Länge 15cm, ergonomische Form, für Spülmaschine, Sterilisierer geeignet, 100% Bisphenol-A frei, nach allen gängigen DIN-Normen geprüft

Art.-Nr.	Bezeichnung	€/Set
492051-21	Set 2-tlg. blau/grün	6.95
492051-33	Set 2-tlg. gelb/grün	6.95

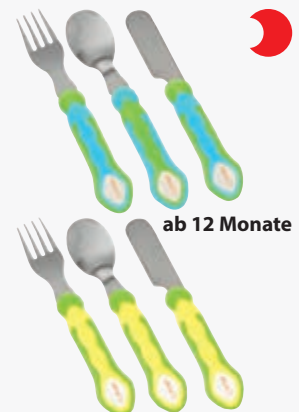

ab 12 Monate

Kinderbesteck-Set 3teilig

Flexisafe-Material + rostfreier Edelstahl Länge 15cm, ergonomische Form, für Spülmaschine, Sterilisierer geeignet, 100% Bisphenol-A frei, nach allen gängigen DIN-Normen geprüft

Art.-Nr.	Bezeichnung	€/Set
492055-21	Set 3-tlg. blau/grün	8.95
492055-32	Set 3-tlg. gelb/grün	8.95

Buffetartikel & Kurzzeitmesser



Salz- / Pfefferstreuer

aus geriffeltem Pressglas, Kappe 18/0

Art.-Nr.	Höhe/cm	€/Stück
127/185	Salzstreuer 8cm	1.05
127/186	Pfefferstreuer 8cm	1.05



Menage 2-teilig Salz/Pfeffer

Glaskörper Ø5cm, Höhe 7,5cm, mit Kunststoffkappen schwarz und weiß, Deckel einstellbar in Löcher, offen, komplett geschlossen, spülmaschinengeeignet

Art.-Nr.	Bezeichnung	€/Stück
K10000	Set 2-tlg.	2.60



Menage Salz/Pfeffer

Glaskörper mit Edelstahlkappen,, Edelstahlgestell, Gesamthöhe 10cm

Art.-Nr.	Bezeichnung	€/Stück
1481002	Set 2-tlg.	5.00



Menage Salz/Pfeffer

Glaskörper und Edelstahlkappen mit Langlöchern, Unterteil Edelstahl-Kunststoff, Gesamthöhe 12cm

Art.-Nr.	Bezeichnung	€/Stück
1755002	Set 2-tlg.	4.50



Zuckerdosierer Glas 0,2 Ltr.

Oberteil Edelstahl

Art.-Nr.	Ø/cm	Höhe/cm	Inhalt/L	€/Stück
K10018	7,5	14	0,2	1.35



Zuckerdosierer Glas 0,3 Ltr.

Glaskörper mit Edelstahlkappe, Ø 7,0cm,

Art.-Nr.	Höhe/cm	Inhalt/L	€/Stück
1491003	17,0	0,30	2.70



Sahne- / Honigspender, 0,25L

Behälter aus Glas, Deckel rostfreier Edelstahl, schwere Qualität, spülmaschinengeeignet

Art.-Nr.	Ø/cm	Höhe/cm	€/Stück
6530	8,0	12	12.82



Allzweckgießer 0,3L

Behälter Glas, Deckel Edelstahl, zum Ausgießen von Honig, Kaffeesahne ..., spülmaschinengeeignet

Art.-Nr.	Höhe x Ø/cm	€/Stück
00765	13,5 x 8,5	9.72



Serviettenhalter WIRE

Metall verchromt, inklusive Beschwerer, für Servietten 1/4 Falz mit 33 x 33cm

Art.-Nr.	L x B x H/cm	€/Stück
11763	19 x 19 x 6,5	7.78
11765	19 x 19 x 19	9.99



Serviettenhalter klein BAR

Metall verchromt, inklusive Beschwerer, für ca. 50 Cocktailservietten 1/4 Falz mit 24 x 24cm und 25 x 25cm

Art.-Nr.	L x B x H/cm	€/Stück
11762	14,0 x 14,0 x 6,5	7.46



Serviettenhalter

Edelstahl, Motiv Kreise

Art.-Nr.	L x B x H/cm	€/Stück
1450001	14 x 2,5 x 7	6.10



Multistreuer / Kräuterstreuer

Edelstahl/Glas, 0,1L, mit Sichtfenster, verschiedene Lochgrößen einstellbar

Art.-Nr.	Ø/cm	Höhe/cm	Inhalt/L	€/Stück
K01710	4,8	8,0	0,10	2.15



Butterdose farbig

Deckel klar, Kunststoff PS, L 13cm, B 9cm, H 5cm

Art.-Nr.	Farbe	€/Stück
69031	gelb	3.22
69041	blau	3.22



Butterdose FRESH

Unterteil farbig, Deckel klar, Kunststoff SAN, leichtes Öffnen, mit Skala für Butter, randloser Boden für leichtes Schneiden, spülmaschinengeeignet

Art.-Nr.	L x B x H/cm	Farbe	€/Stück
17097-507	18 x 10 x 7	grün	3.79
17097-110	18 x 10 x 7	weiß	3.79



Butterdose

Kunststoff Unterteil Melamin farbig, Deckel SAN klar, BPA-frei, L 17cm x B 9,8cm x H 6cm, spülmaschinengeeignet, rutschfeste Füßchen

Art.-Nr.	Farbe	€/Stück
60935-733	coral	7.35
60935-912	latin lime	7.35
60935-132	ocean blue	7.35



Butterdose

Kunststoff Unterteil Melamin farbig, Deckel SAN klar, BPA-frei, L 17cm x B 9,8cm x H 6cm, spülmaschinengeeignet, rutschfeste Füßchen

Art.-Nr.	Farbe	€/Stück
60935-759	luna rot	7.35
60935-818	yellow	7.35
60935-924	nordic green	7.35



Eierbecher Melamin 4er-Set

mit Ablagerand Ø 10cm, Höhe 2cm, Kunststoff Melamin, Lieferung in 4 Farben gemischt, robust, geschmacksneutral und spülmaschinengeeignet

Art.-Nr.	Bezeichnung	€/Stück
41165	Set 4-teilig	5.69



Kurzzeitmesser, Ei

mechanisch, max. 60 Minuten Timer
Edelstahl, Ø 6cm x H 7,5cm

Art.-Nr.	Bezeichnung	€/Stück
1029000	mechanisches Werk	6.90



Kurzzeitwecker Kunststoff

mechanisch, max. 60 Minuten Timer, Ø 7cm x H 4cm, moderne Retrofarben 4-farbig gemischt, keine Farbwahl möglich

Art.-Nr.	Bezeichnung	€/Stück
K81130	mechanisches Werk	4.75



Kurzzeitwecker Kunststoff-Ei

mechanisch, max. 60 Minuten Timer, Ø 5,5cm x H 7cm, 4-farbig gemischt, keine Farbwahl möglich

Art.-Nr.	Bezeichnung	€/Stück
K53590	mechanisches Werk	3.95

Thermometer & Waagen

Ausverkauft

Einstech-Thermometer weiß

digital, PC-Kunststoff mit Edelstahldorn, Display schwenkbar, Länge 18,5cm, Einstechtiefe 14 cm, mit Knopfzelle, umschaltbar zwischen °C und °F

Art.-Nr.	Temperaturmessbereich	€/Stück
1030011	-50°C bis +300°C	9.78



Einstech-Thermometer D3000

für Kerntemperaturmessung, digital, Temperaturfühler Edelstahl, Einstechtiefe 12cm, Abmessung Ø3,4cm, L14cm, Temperaturfühler-Ø 3,8mm, inklusive Knopfzelle

Art.-Nr.	Temperaturmessbereich	€/Stück
293043	-50°C bis +300°C	15.83



Display klappbar

Einstech-Thermometer

digital, mit Knopfzelle LR44, leicht lesbare, große, digitale Anzeige, Einstechtiefe 120mm, inklusive Hülle mit Clip

Art.-Nr.	Temperaturmessbereich	€/Stück
951136	-45°C bis +200°C	24.30



Einstech-Thermometer ÖKO

batterielose Nutzung, Aufladen durch Schütteln, Einstechtiefe 12cm, Länge 30,1cm, umschaltbar zwischen °C und °F, mit Haltefunktion, klappbarer Edelstahlfühler

Art.-Nr.	Temperaturmessbereich	€/Stück
1296226	0°C bis +200°C	22.60



Einstech-Thermometer

digital, Lieferung ohne AAA Batterie, Einstechtiefe 11cm, Länge 27,3cm, umschaltbar zwischen °C und °F, mit Haltefunktion, klappbarer Edelstahlfühler

Art.-Nr.	Temperaturmessbereich	€/Stück
1030013	-50°C bis +300°C	18.98



Einstech-Thermometer

digital, PC-Kunststoff mit Edelstahldorn, Einstechtiefe 7cm, Länge 15cm, umschaltbar zwischen °C und °F, mit Haltefunktion, mit Knopfzelle, automatische Abschaltung nach 25 Minuten

Art.-Nr.	Temperaturmessbereich	€/Stück
1030004	-50°C bis +150°C	8.50



Glas-Küchenwaage Backen

20,3 x 15,3 x H 1,7cm, Zuwiegefunktion, Wiegebereich 5kg, 1g-Teilung, automatische Abschaltung, rutschfeste Füße, inklusive Knopfzelle

Art.-Nr.	Wiegeber/kg	Teilung/g	€/Stück
70908	bis 5 kg	1 g	16.60



Glas-Küchenwaage

22 x 15 x H 1,5cm, mit Zuwiegefunktion, Wiegeeinheiten g, kg, oz, lb, großes Display, Wiegebereich 5kg, 1g-Teilung, automatische Abschaltung nach 60 Sekunden, inklusive Knopfzelle

Art.-Nr.	Farbe	€/Stück
K00230-PETROL	petrol	16.60
K00230-TAUPE	taupe	16.60
K00230-SCHWARZ	anthrazit	16.60



Digitales Raum-/Kühlschrank-thermometer

zum Aufstellen oder Hängen und mit Magnet, Kühlschranktemp. 4-8°C wird mit Frost*-Zeichen angezeigt, L 6,8x6x1,4cm, großes Display, sehr einfache Bedienung, inklusive Batterie

Art.-Nr.	Temperaturmessbereich	€/Stück
52152280	-20°C bis +50°C	14.10



Tiefkühl-/Kühlschrank-Thermometer A500

Anzeigenfeld Ø ca. 45mm, Gehäuse Kunststoff weiß, mit Aufhängevorrichtung

Art.-Nr.	Temperaturmessbereich	€/Stück
292049	-30°C bis +50°C	6.33



Tiefkühl-/Kühlschrank-Thermometer A250

Edelstahl/Kunststoff, Edelstahlgehäuse mit Aufhängevorrichtung, Maße B134xT20xH30mm

Art.-Nr.	Temperaturmessbereich	€/Stück
292043	-40°C bis +25°C	7.91



Einstech-Thermometer A1020

analog, für Kerntemperaturmessung, Länge 14cm, Einstechtiefe 12cm, Anzeige Ø 2,5cm

Art.-Nr.	Temperaturmessbereich	€/Stück
292044	-20°C bis +102°C	7.39



Glas-Küchenwaage

27 x 18 x H 4cm, Zuwiegefunktion, Wiegebereich 5kg, 1g-Teilung, Batteriestatusanzeige, rutschfeste Gummifüße, automatische Abschaltung, inklusive 4 x AAA-Batterie

Art.-Nr.	Wiegeber/kg	Teilung/g	€/Stück
61708	bis 5 kg	1 g	24.04

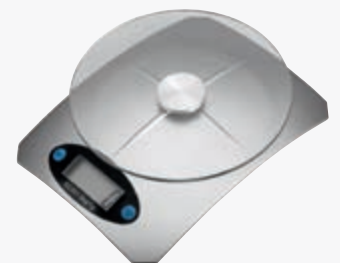

Elektronische Küchenwaage, silber

Kunststoff mit Glasplatte, 14,5 x 19,5 x H5cm, Zuwiegefunktion, Wiegebereich 5kg, 1g-Teilung, Anzeige für schwache Batterie, Lieferung inklusive Knopfzelle

Art.-Nr.	Wiegeber/kg	Teilung/g	€/Stück
61725	bis 5 kg	1 g	20.80



Einstech-Thermometer

digital, PC-Kunststoff mit Edelstahldorn, Einstechtiefe 10,5cm, Länge 18,5cm, umschaltbar zwischen °C und °F, inklusive Knopfzelle, automatische Abschaltung nach 15 Minuten

Art.-Nr.	Temperaturmessbereich	€/Stück
1030005	-50°C bis +300°C	9.90



Fleischthermometer Digital

zum Aufstellen oder mit Magnet zum Hängen Edelstahl/schwarz, Alarm bei Erreichen der gewählten Temperatur, Edelstahlfühler 16cm, Maße 6,5x7x2cm, großes Display, Kabellänge 105cm, AAA-Batterie notwendig, nicht enthalten

Art.-Nr.	Temperaturmessbereich	€/Stück
K00060	0°C bis +250°C	14.90



Elektronische Küchenwaage 15kg

komplett Edelstahl, großes Display, 31,0 x 25,6 x H2,5cm, Zuwiegefunktion, 4 Sensoren für präzise Messungen, automatische Abschaltung, Batteriestands- und Überlastungsanzeige

Art.-Nr.	Wiegeber/kg	Teilung/g	€/Stück
61717	bis 15 kg	1 g	48.28



Elektronische Küchenwaage 15kg

Wiegefläche Edelstahl/ Gehäuse HIPS Plastik, 26,6 x 26,9 x H3,4cm, Zuwiegefunktion, präziser Sensor für akkurater Ergebnisse, automatische Abschaltung, 3x AAA Batterien, nicht im Lieferumfang enthalten

Art.-Nr.	Wiegeber/kg	Teilung/g	€/Stück
580233	bis 15 kg	1 g	36.99

Waagen & Backzubehör



Küchenwaage Edelstahl/weiß

platzsparend, nur 23x6,5x1,2cm, mit Aufhängeöse, Wiegebereich 5kg, 1g-Teilung, großes LCD Display, mit Zuwiegefunktion, inklusive Knopfzelle, zum Wiegen die Schenkel der Waage öffnen und ein Gefäß auf beide Seiten stellen (nicht enthalten)

Art.-Nr.	Wiegeber./kg	Teilung/g	€/Stück
K00240	bis 5 kg	1 g	19.95



Küchenwaage analog

lackiertes Stahlgehäuse, Schale rostfreier Edelstahl hochglänzend Ø21cm, Wiegebereich bis 5kg, Unterteilung 20g, L 14,5 x B 21 x H 25cm

Art.-Nr.	Farbe	€/Stück
K29070-GRAU	grau	27.90
K29070-BLAU	blau	27.90
K29070-WEIß	weiß	27.90



Glas-Küchenwaage Functiona

22 x 15,3 x H 2cm, Zuwiegefunktion, Wiegeeinheiten g, ml, oz und fl'oz, großes beleuchtetes Display, Wiegebereich 5kg, 1g-Teilung, automatische Abschaltung nach 60 Sekunden, inklusive 2 x AAA-Batterie

Art.-Nr.	Wiegeber./kg	Teilung/g	€/Stück
3034	bis 5 kg	1 g	23.30



ECO-Küchenwaage, Marmoroptik

Batterielose Technologie, Aufladen durch Drehen des Rades, extra flach, 4mm starke Hartglasplatte, 23,5x19x3,5cm, gut lesbare LCD-Anzeige mit Beleuchtung, Anzeige in Gramm, Unzen, Milliliter, mit Tarafunktion, Wiegebereich 5kg, 1g-Teilung, 4 rutschfeste Füße

Art.-Nr.	Wiegeber./kg	Teilung/g	€/Stück
61720	bis 5 kg	1 g	33.86



ECO-Küchenwaage, weiß, Kunststoff

Batterielose Technologie, Aufladen durch Drehen des Rades, leichter Kunststoff BPA-frei, 18 x 12,5 x 11cm, LCD-Anzeige, abnehmbare Schale, Anzeige in Gramm, Unzen, Milliliter, mit Tarafunktion, Wiegebereich 5kg, 1g-Teilung, 4 rutschfeste Füße

Art.-Nr.	Wiegeber./kg	Teilung/g	€/Stück
61719	bis 5 kg	1 g	33.86



Messbecher PP 1,0 L

Ø 12,5cm, Höhe 14,5cm, gedruckte Skala, 50 ml Skalierung und zusätzliche Skala für Zucker und Mehl, spülmaschinenfest, mikrowelleneeignet

Art.-Nr.	Bezeichnung	€/Stück
K95000-SCHWARZ	schwarze Skala	2.35
K95000-ROT	rote Skala	2.35
K95000-BLAU	blaue Skala	2.35



Messbecher, 1,4 Ltr., PP

spülmaschinenfest, mikrowelleneeignet, semi-transparenter Kunststoff PP, geeignet von -40°C bis +100°C, mit Maßeinteilung für Mehl, Zucker und Flüssigkeiten

Art.-Nr.	Ø /cm	Höhe/cm	Farbe	€/Stück
223-07	12,2	15,5	pink	2.75
223-04	12,2	15,5	grün	2.75
223-05	12,2	15,5	blau	2.75
223-11	12,2	15,5	transparent	2.75



Messbecher 600ml, PP

spülmaschinenfest, mikrowelleneeignet, transparenter Kunststoff PP, schmale Form, BPA-frei, mit farbigen Dekoren und Maßeinteilung für Mehl, Zucker und Flüssigkeiten

Art.-Nr.	Ø /cm	Höhe/cm	Inhalt/L	€/Stück
11358	8,2	17,0	0,6	2.35



Messkanne, transparent

mit gedruckter Skala, Kunststoff SAN, Größe 1 Ltr. und 1,5 Ltr. mit zusätzlicher Skala für Zucker und Mehl

Art.-Nr.	Inhalt/Liter	€/Stück
E523471	0,5	2.89
E523454	1,0	4.10
E523456	1,5	5.46



Messbecher PP-transparent

erhabene Skala, blau und hell, 100 ml Skalierung

Art.-Nr.	Ø /cm	Höhe/cm	Inhalt/L	€/Stück
9306050	9,0	14,0	0,5	2.88
9306100	12,0	17,0	1,0	3.80
3374	14,0	20,0	2,0	5.92
3375	16,0	22,0	3,0	7.06
9306500	20,0	27,0	5,0	11.00

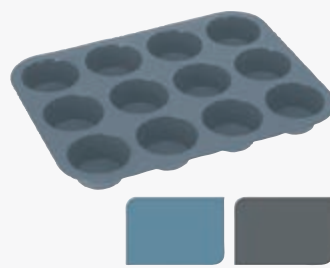

Muffin-Backform, Silikon farbig

für 12 Muffin, L 33 x B 25 x H 3cm strapazierfähig, temperaturbeständig von -40°C bis +230°C, spülmaschinenfest, mikrowelleneeignet

Art.-Nr.	Farbe	€/Stück
K31180-BLAU	blau	7.95
K31180-GRAU	grau	7.95



Herbbackblech mit Spezial-Lochung

stufenlos verstellbare Randbügel, aus Metall, ausziehbar von 40 bis 55cm, besonders knuspriges Backergebnis durch Spezial-Lochung

Art.-Nr.	L x B/cm	€/Stück
661141	40 x 35	34.50



Springformen-Set, 2-teilig, schwarz

mit Antihaf-Beschichtung, PFOA-frei, Ø24cm x H 7cm und Ø x 25cm x H 7cm, nicht spülmaschinenfest

Art.-Nr.	Bezeichnung	€/Stück
K12000	Set 2-teilig	11.90



Backformen-Set, 4-teilig, schwarz

mit Antihaf-Beschichtung, PFOA-frei, inkl. Backblech flach 37x26x2cm, Backform hoch 38x27x6,5cm, 6er Muffinform 26x18x3cm, Kastenform 25x13x5cm, nicht spülmaschinenfest

Art.-Nr.	Bezeichnung	€/Stück
K12490	Set 4-teilig	16.25



Kastenform/Königskuchenform schwarz

mit Antihaf-Beschichtung, PFOA-frei, L31 x B12 x H7cm, backofengeeignet bis 230°C, nicht spülmaschinengeeignet

Art.-Nr.	L x B x H/cm	€/Stück
K12180	31 x 12 x 7	4.75



Königskuchenform schwarz

2 breite Seitengriffe, mit Antihaf-Beschichtung, PFOA-frei, L25 x B11 x H6cm, backofenfest bis 230°C, spülmaschinengeeignet

Art.-Nr.	L x B x H/cm	€/Stück
K40008	25 x 11 x 6	5.25

Backzubehör



Silikon-Backmatte farbig Rand
Kunststoff Silikon, L 40cm x B 30cm, spülmaschinene geeignet, mikrowellen- und tiefkühlgeeignet, backofenfest bis 220°C

Art.-Nr.	Farbe	€/Stück
K81260-BLAU	retro-blau	6.75
K81260-GRAU	grau	6.75



Teigrolle Edelstahl

Edelstahlwalze mit farbigen Kunststoff-Griffen, Walze 24 x Ø 6cm, Gesamt-Länge 44cm, lebensmittelecht, nicht spülmaschinene geeignet

Art.-Nr.	Farbe	€/Stück
K57930-TAUPE	taupe	9.95
K57930-GRAU	grau	9.95
K57930-BLAU	blau	9.95



Kinderteigrolle, Buchenholz

mit Holzachse, FSC®-zertifiziert, Walze 11,5 x Ø4,5cm, Gesamt-Länge 23,5cm

Art.-Nr.	Bezeichnung	€/Stück
37005	Kinder-Teigrolle	2.65



Teigrolle Buchenholz

FSC®-zertifiziert, mit Metallachse und Kunststoffgleitlager, Walze 25 x Ø6,3cm, Gesamt-Länge 44cm

Art.-Nr.	Breite/cm	€/Stück
69374	25cm ohne Griff	5.65



Backmatte rot/beige

fiberglasverstärktes Silikon, auch als rutschhemmende, schalldämmende Auflage für Servierwagen geeignet

Art.-Nr.	Bez.	B x L/cm	€/Stück
3150520	für GN 1/1	31,5 x 52	9.60
3150590	f.Backblech 60x40cm	39,0 x 59	14.00



Ausstechformen-Set Tiere

Edelstahl, 6 Ausstechformen, bestehend aus Katze, Maus, Teddybär, Lamm, Schwein, Eisbär, Größe 5-6 cm, Höhe 2,2cm, spülmaschinenfest

Art.-Nr.	Bezeichnung	€/Set
3052	6 Ausstechformen	6.78



Silikon-Muffin-Backform 12teilig

Silikon bunt, von -40°C bis 220°C, Förmchen Ø 7cm x Höhe 5cm, spülmaschinenfest

Art.-Nr.	Bezeichnung	€/Stück
66745	Set 12-teilig	4.91



Backpinsel-Set, 2-teilig

mit feinen Kunststoffborsten und Kunststoffgriff schwarz mit Aufhängeloch, Länge 22,5 x 4,5cm und 20 x 2,5cm

Art.-Nr.	Bezeichnung	€/Set
K17150	Set 2-teilig	1.95

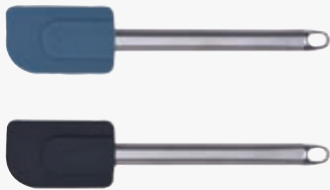

Teigschaber Silikon

mit Metallstiel und Aufhängeöse, farbig gemischt, keine Farbwahl möglich, spülmaschinene geeignet

Art.-Nr.	Länge/cm	€/Stück
K32040	24	2.90



Backpinsel Silikon

mit Metallstiel und Aufhängeöse, farbig gemischt, keine Farbwahl möglich, spülmaschinene geeignet

Art.-Nr.	Länge/cm	€/Stück
K32030	28	2.90

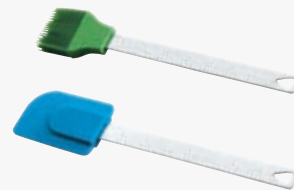

Kleine Silikonküchenhelfer farbig

mit Edelstahlgriff mit Aufhängeöse

Art.-Nr.	Bezeichnung	€/Stück
64426	Backpinsel grün 23x4cm	3.48
64428	Teigschaber blau 24cm	3.48



Backpinsel

Silikonborsten, Kunststoffgriff mit Aufhängeöse

Art.-Nr.	L x B/cm	€/Stück
3382180	18,0 x 4,0	1.80
3382210	21,0 x 4,0	1.90



Teigschaber mit Drahtgriff, Silikon

Art.-Nr.	Schaufelm./cm	Länge/cm	€/Stück
1539270	9 x 5	27	4.50
1539320	12 x 7	32	8.50



Teigschaber

aus 0,6mm starkem, flexiblem Polypropylen

Art.-Nr.	L x B/cm	€/Stück
3061/130	13 x 10	0.81



Teigschaber 3er Set

aus stabilem Kunststoff weiß, enthält 2 Teigschaber 12 x 8,5cm und einen Teigkamm mit 2 verschiedenen Seiten, lebensmittelecht, spülmaschinenfest

Art.-Nr.	Bezeichnung	€/Stück
K70870	Set 3-teilig	2.29



Backhandschuh schwarz

hitzebeständig bis 220°C, Außen Baumwolle, mit schwer entflammbarer Beschichtung, Innen: Baumwolle-Viskose-Polyester-Füllung, Handschuh aus dickem, gestepptem Material mit Aufhänger, für 1 Paar bitte 2 Stück bestellen

Art.-Nr.	L x B/cm	€/Stück
890206	36,5 x 18	8.26
890213	41 x 21	9.15



Backhandschuh farbig

hitzebeständig bis 250°C, EN 407, Länge 32cm x Breite 17cm, schwer entflammbar, dick gesteppt, farbig abgesetzter Rand, mit Leder-Aufhänger, 30°C waschbar, einzeln verkauft

Art.-Nr.	Farbe	€/Stück
K83203-BLAU	dunkelblau	4.65
K83203-GELB	gelb	4.65
K83203-GRAU	grau	4.65
K83203-GRUEN	grün	4.65



Ofenhandschuhe, rot/schwarz

1 Paar, 100% Baumwolle mit rutschfestem Neopren zum sicheren Halten von glatten Auflaufformen, Glasbehältern..., 30°C-Wäsche, temperaturbeständig bis 190°C, mit Aufhängeöse

Art.-Nr.	L x B x H/cm	€/Paar
1560227	26,5 x 16 x 2,3	11.95



Hitze-Fausthandschuhe, schwarz

1 Paar, Baumwolle/Polyester, gesteppt, waschbar bis 40°C, temperaturbeständig bis 200°C

Art.-Nr.	Länge/cm	€/Paar
4230320	32	8.00
4230440	44	9.00



Ofen-Fingerhandschuhe, schwarz/rot

1 Paar, Länge 30cm, temperaturbeständig bis 250°C, komfortabel zu tragen, mit großem Aufhänger, mit feuchtem Tuch zu Reinigen, Einheitsgröße bis XL

Art.-Nr.	Länge/cm	€/Paar
556634	30	25.33

Schüsseln & Eimer



Spülschüssel eckig

Kunststoff PP, Retro-Farben, mit Wulstrand, 35x35cm, Höhe 14cm, Inhalt 11 Liter, spülmaschinenfest

Art.-Nr.	Farbe	€/Stück
K70470-BLAU	retro blau	5.25
K70470-GRAU	grau	5.25
K70470-GRUEN	retro grün	5.25



Kunststoff-Schüssel silber

Kunststoff PP, mit Stapelrand, stabil, lebensmittelgeeignet

Art.-Nr.	Ø/cm	Höhe/cm	Inhalt/L	€/Stück
01650	16	6,5	0,6	1.09
02050	20	7,5	1,1	1.25
02450	24	8,5	2,0	1.55
02850	28	9,5	3,3	2.15
03250	32	10,5	5,0	2.55
04050	40	12,5	10,0	3.90



Kunststoff-Schüssel kiwi

Kunststoff PP, mit Stapelrand, stabil, lebensmittelgeeignet

Art.-Nr.	Ø/cm	Höhe/cm	Inhalt/L	€/Stück
01623	16	6,5	0,6	1.09
02023	20	7,5	1,1	1.25
02423	24	8,5	2,0	1.55
02823	28	9,5	3,3	2.15
03223	32	10,5	5,0	2.55
04023	40	12,5	10,0	3.90



Kunststoff-Eimer PP

stabile Ausführung, mit Kunststoffbügel Farbe silber, mit Griffmulden

Art.-Nr.	Ø/cm	Höhe/cm	Inhalt/L	Farbe	€/Stück
25750	22,5	21,5	5	silber	2.79



Haushaltseimer gelb

mit Metallbügel, Kunststoff PP, mit Maßeinteilung, stabil, lebensmittelgeeignet

Art.-Nr.	Ø/cm	Höhe/cm	Inhalt/L	€/Stück
25803	22,5	21,5	5,0	1.95
25403	28,5	27,5	10,0	2.30



Haushaltseimer rot

mit Metallbügel, Kunststoff PP, mit Maßeinteilung, stabil, lebensmittelgeeignet

Art.-Nr.	Ø/cm	Höhe/cm	Inhalt/L	€/Stück
25844	22,5	21,5	5,0	1.95
25444	28,5	27,5	10,0	2.30



Haushaltseimer kiwi

mit Metallbügel, Kunststoff PP, mit Maßeinteilung, stabil, lebensmittelgeeignet

Art.-Nr.	Ø/cm	Höhe/cm	Inhalt/L	€/Stück
25823	22,5	21,5	5,0	1.95
25423	28,5	27,5	10,0	2.30



Haushaltseimer blau

mit Metallbügel, Kunststoff PP, mit Maßeinteilung, stabil, lebensmittelgeeignet

Art.-Nr.	Ø/cm	Höhe/cm	Inhalt/L	€/Stück
25824	22,5	21,5	5,0	1.95
25424	28,5	27,5	10,0	2.30



Deckeleimer

mit breitem Kunststoffbügel, mit Griffmulden, stabil, lebensmittelgeeignet

Art.-Nr.	Ø/cm	Höhe/cm	Inhalt/L	Farbe	€/Stück
67324	27	30	10	blau	7.35
67339	27	30	10	granit	7.35
67539	31	36	20	granit	10.35



Papierkorb Kunststoff

Ø24,5cm, Höhe 24cm, durchbrochen, stabil

Art.-Nr.	Farbe	€/Stück
33939	granit	3.92
33924	blau	3.92



Papierkorb farbig

Kunststoff PP, Ø 28cm, Höhe 26cm, stabile Ausführung

Art.-Nr.	Farbe	€/Stück
K70430-BLAU	retro blau	3.59
K70430-GRUEN	retro grün	3.59
K70430-GRAU	grau	3.59



Tischeimer/Lebensmitteleimer klein

Kunststoff PP mit breitem Bügel, stabil, lebensmittelgeeignet, Ø17,5cm, Höhe 16,5cm, **Inhalt nur 2,5 Liter**

Art.-Nr.	Bezeichnung	€/Stück
04201	Eimer natur ohne Deckel	2.29
04301	Deckel natur	0.92



Lebensmitteleimer extra stark+haltbar

15 Liter, Kunststoff PP, mit Bodenreif, mit Liter-Skala, glatte Oberfläche für leichte Reinigung, stabiler ergonomischer Griff, Handgriff im Boden für sicheres Ausgießen, spezieller Ausguß verhindert Herunterlaufen

Art.-Nr.	Bez.	Farb	€/Stück
8080101-R	Eimer ohne Deckel	rot	32.70
8080101-G	Eimer ohne Deckel	grün	32.70
8080111-R	Deckel für 8080101	rot	13.10
8080111-G	Deckel für 8080101	grün	13.10



Deckeleimer/Windeleimer

12 Liter, Kunststoff PP, Ø 31cm, Höhe 33cm, stabile Ausführung, Eimer mit Wulstrand, Ausguss und breitem Kunststoff-Griff

Art.-Nr.	Ø/cm	Höhe/cm	Farbe	€/Stück
K00715-WEIß	31	33	weiß	5.50
K00715-ROT	31	33	rot	5.50
K00715-BLAU	31	33	blau	5.50



Müllsackständer mit Deckel,

für Müllsäcke mit max. 120 Liter Inhalt, schwarzer Kunststoff PP, stabile Ausführung mit Doppelholmen und Deckel, leichte Selbstmontage

Art.-Nr.	Ø/cm	Höhe/cm	Farbe	€/Stück
K10060	43	74	schwarz	15.70

Abfallbehälter



Tischabfallbehälter

mit Schwingdeckel, Kunststoff PP, Inhalt 1,5 Ltr.

Art.-Nr.	Ø/cm	Höhe/cm	Farbe	€/Stück
K40004-WEIß	12	20	weiß	3.39
K40004-BLAU	12	20	blau	3.39
K40004-GRAU	12	20	grau	3.39



Tischabfalleimer, Edelstahl

mit Schwingdeckel

Art.-Nr.	Höhe x Ø /cm	€/Stück
1531001	16,0 x 12	7.95



Tischrestebehälter Kunststoff SAN

weiß, ohne Deckel stapelbar, spülmaschinenfest

Art.-Nr.	Höhe x Ø /cm	€/Stück
02038	14 x 11	3.67



Tischabfallbehälter

mit Schwingdeckel, Kunststoff, 1,5 Ltr.

Art.-Nr.	Ø/cm	Höhe/cm	Farbe	€/Stück
101385	12,5	20	weiß	4.52



Kosmetikeimer/Treteimer 3 Liter

farbiges Metallgehäuse, matt, schwarzer Kunststoff-Inneneimer mit Metallbügel, rutschhemmende Trittläche, mit zusätzlichem Tragegriff, Ø 17cm, Höhe 24,5cm

Art.-Nr.	Farbe	€/Stück
K00019-BLAU	blau	11.90
K00019-GRUEN	grün	11.90
K00019-GRAU	grau	11.90



Kosmetikeimer PASO metallic-Optik

großes Pedal, flexibler Kunststoff, geräuschloses Schließen, da Deckeldämpfer, fingerabdruckfreie Oberfläche, inklusive Inneneimer

Art.-Nr.	L x B x H/cm	Inhalt/L	€/Stück
1116-SILBER	21,9 x 23,4 x 29,5	6	14.99



Kosmetikeimer/Treteimer 3 Liter

rostfreier Edelstahl, hochglanz poliert, schwarzer Kunststoff-Inneneimer, rutschhemmende Trittläche, mit zusätzlichem Tragegriff, Ø 16,5cm, Höhe 24,5cm

Art.-Nr.	Ø/cm	Höhe/cm	Inhalt/L	€/Stück
K56570	16,5	24,5	3	11.90



BIO-Eimer moosgrün

Treteimer, flexibler Kunststoff, schwarzer Kunststoff-Inneneimer

Art.-Nr.	Maße/cm	Inhalt/L	€/Stück
106533	19 x 21 x 27	4,5	10.68



Treteimer Edelstahl, 12L

rostfreier Edelstahl, schwarzer Kunststoff-Inneneimer mit Metallbügel, rutschhemmende Trittläche, Ø 25cm, Höhe 38,5cm

Art.-Nr.	Ø/cm	Höhe/cm	Inhalt/L	€/Stück
K81440	25	38,5	12	27.90



Treteimer Edelstahl, 20L

rostfreier Edelstahl, schwarzer Kunststoff-Inneneimer mit Kunststoffbügel, rutschhemmende Trittläche, Ø 32cm, Höhe 35cm

Art.-Nr.	Ø/cm	Höhe/cm	Inhalt/L	€/Stück
K51020	32	35	20	39.90



Schwingdeckeleimer 5L schmal

Kunststoff PP, H 25cm x T 18cm x B 13cm

Art.-Nr.	Farbe	€/Stück
K00015-BEIGE	beige	3.90
K00015-BLAU	dunkelblau	3.90
K00015-GRAU	grau	3.90

Schwingdeckeleimer 10L schmal

Kunststoff PP, H 33cm x T 23cm x B 17cm

Art.-Nr.	Farbe	€/Stück
K00016-BEIGE	beige	7.90
K00016-BLAU	dunkelblau	7.90
K00016-GRAU	grau	7.90

Schwingdeckeleimer 20L schmal

Kunststoff PP, H 41cm x T 31cm x B 21cm

Art.-Nr.	Farbe	€/Stück
K00017-BEIGE	beige	11.90
K00017-BLAU	dunkelblau	11.90
K00017-GRAU	grau	11.90



Treteimer Edelstahl, 30L

rostfreier Edelstahl, schwarzer Kunststoff-Inneneimer mit Kunststoffbügel, rutschhemmende Trittläche, Ø 32cm, Höhe 44,5cm

Art.-Nr.	Ø/cm	Höhe/cm	Inhalt/L	€/Stück
K51030	32	44,5	30	53.90



Edelstahl-Treteimer

mit Fußpedal, 12 L und 20 L-Eimer mit Plastikeinsatz, 30L-Eimer feuerfest mit verzinktem Einsatz und Tragegriff

Art.-Nr.	Ø/cm	Höhe/cm	Inhalt/L	€/Stück
1121120	25	42	12	38.00
1121200	29	49	20	50.00
1121300	30	71	30	80.00



Abfalltrenner Öko trio Plus L

Gehäuse aus korrosionsfest beschichtetem Stahlblech silber, Deckel und Pedal aus Kunststoff schiefergrau, farbige Markierung im Deckel möglich, 3 graue Kunststoffinneneimer 3x9L, gedämpfter Deckel-Schließ-Mechanismus

Art.-Nr.	L x B x H/cm	€/Stück
0633-220	47 x 34 x 43	102.55

Abfalltrenner Öko Duo Plus L

Gehäuse aus korrosionsfest beschichtetem Stahlblech silber, Deckel und Pedal aus Kunststoff schiefergrau, farbige Markierung im Deckel möglich, 2 Kunststoffinneneimer 9L + 17L, gedämpfter Deckel-Schließ-Mechanismus

Art.-Nr.	L x B x H/cm	€/Stück
0630-220	47 x 34 x 43	102.55

Abfallbehälter & Windeleimer



Schwungdeckeleimer schwarz/silber, eckig, Kunststoff

Art.-Nr.	L x B x H/cm	Inhalt/L	€/Stück
7543-DS	24,8 x 18,1 x 33	10	9.25
7544-DS	33,3 x 25,2 x 47,6	25	15.85
7545-DS	40,1 x 29,8 x 60,2	50	21.95

Schwungdeckeleimer schwarz/grün, eckig, Kunststoff

Art.-Nr.	L x B x H/cm	Inhalt/L	€/Stück
7543-GN	24,8 x 18,1 x 33	10	9.25
7544-GN	33,3 x 25,2 x 47,6	25	15.85
7545-GN	40,1 x 29,8 x 60,2	50	21.95

Schwungdeckeleimer schwarz/rubinrot, eckig, Kunststoff

Art.-Nr.	L x B x H/cm	Inhalt/L	€/Stück
7543-RR	24,8 x 18,1 x 33	10	9.25
7544-RR	33,3 x 25,2 x 47,6	25	15.85
7545-RR	40,1 x 29,8 x 60,2	50	21.95



Treterimer PASO metallic-Optik

großes Pedal, flexibler Kunststoff, geräuschloses Schließen, da Deckeldämpfer, fingerabdruckfreie Oberfläche, Fixierung des Müllbeutels mit inneligendem Ring

Art.-Nr.	L x B x H/cm	Inhalt/L	€/Stück
7540-ROT	29,3 x 26,6 x 45,7	20	28.15
7540-SILBER	29,3 x 26,6 x 45,7	20	28.15
7541-ROT	35,3 x 29,5 x 67,6	40	39.95
7541-SILBER	35,3 x 29,5 x 67,6	40	39.95



Treterimer PASO Lime metallic-Optik

großes Pedal, flexibler Kunststoff, geräuschloses Schließen, da Deckeldämpfer, fingerabdruckfreie Oberfläche, Fixierung des Müllbeutels mit inneligendem Ring

Art.-Nr.	L x B x H/cm	Inhalt/L	€/Stück
7540-LIME	29,3 x 26,6 x 45,7	20	28.15
7541-LIME	35,3 x 29,5 x 67,6	40	39.95



Treterimer PP, grau/gelb

Art.-Nr.	L x B x H/cm	Inhalt/L	€/Stück
1143253	39,5 x 27 x 42	25	26.00
1143403	39,5 x 35 x 47	40	31.00

Treterimer PP, grau/blau

Art.-Nr.	L x B x H/cm	Inhalt/L	€/Stück
1143251	39,5 x 27 x 42	25	26.00
1143401	39,5 x 35 x 47	40	31.00

Treterimer PP, grau/grün

farbiger Deckel, mit Mittelsteg zur Mülltrennung, einfache Ausföhrung

Art.-Nr.	L x B x H/cm	Inhalt/L	€/Stück
1143252	39,5 x 27 x 42	25	26.00
1143402	39,5 x 35 x 47	40	31.00



Treterimer Easy weiß, 20 Liter

Kunststoff PP, leichte Ausführung, schwarzer herausnehmbarer Kunststoff-Inneneimer mit Metallbügel, Kunststoff-Pedal

Art.-Nr.	L x B x H/cm	€/Stück
1151W	27 x 32 x 39	17.90



WC-Sitz Shale green

ideal fürs Toilettentraining, anatomisch und ergonomisch geformt, hochwertiges Polypropylen, einfache Anbringung, passend für alle herkömmlichen WCs, Altersempfehlung ab ca. 20 Monate, Made in Germany

Art.-Nr.	L x B x H/cm	€/Stück
20023-001	37 x 32,7 x 10,6	7.25



Kinder-Töpfchen

passend für handelsübliche Töpfchenbank
Kunststoff, Ø unten 23cm, Höhe 13,5cm, tiefe Mulde, 2 Seitengriffe

Art.-Nr.	Farbe	€/Stück
31624	blau	3.99



Kindertopf Bella Bambina

optimaler Sitzkomfort durch ideale Sitzhöhe, ergonomisch geformt, hochwertiges Polypropylen, 25,7 x 22,5cm x H18cm, tieftiefe Mulde, mit Tragegriff, robuste Qualität, Made in Germany

Art.-Nr.	Farbe	€/Stück
20601-287	cool blue	7.75
20601-288	fantastic mauve	7.75
20601-001	shale green	7.75

Diaper Champ - Windeleimer

- geruchlos, da durch speziellen Dichtungsring luftdicht abgeschlossen
- sicher und benutzerfreundlich durch Einhandbedienung und Kindersicherung
- preiswert, da für handelsübliche Mülleimerbeutel geeignet (keine teuren Nachfüllkassetten nötig)
- sowohl für Papierwindeln, als auch für Baumwollwindeln geeignet
- in 3 Größen lieferbar

Diaper Champ - Windeleimer

Art.-Nr.	Bezeichnung	€/Stück
4002	klein für ca. 30 Windeln	83.95
4003	mittel für ca. 50 Windeln	109.95
4004	groß für ca. 75 Windeln	156.95



Diaper Champ Handsfree



Diaper Champ - Handsfree

geruchsdichter Windeleimer, freihändige Bedienung mit Pedal, kontaktloses Entsorgen der Windel, ohne Berühren des Eimers, hygienisch, geruchsdicht und sicher, für handelsübliche Müllbeutel geeignet

Art.-Nr.	Bezeichnung	€/Stück
4006-77	Standard für ca. 30 Windeln	119.95
4008-77	Maxi für ca. 60 Windeln	179.95

Reinigung



Topf-/Scheuerschwamm 10er Pack

hochwertig mit Griffleiste, 10x gelb
L 8 x B 6 x H 4 cm

Art.-Nr.	Bezeichnung	€/Pack
K00180	10 Stück/Pack	1.55



Schneidbrett- und Küchenbürsten

Polypropylen, Körper farbig, Borsten weiß,
Länge 15,0 cm, farbige Ausführung nach HACCP

Art.-Nr.	Farbe	€/Stück
3305150	weiß	3.00
3305151	rot	3.00
3305152	blau	3.00
3305153	gelb	3.00
3305154	braun	3.00
3305155	grün	3.00



Aufsteller

Beschriftung beidseitig: Achtung Rutschgefahr,
Kunststoff, gelb

Art.-Nr.	L x B x H/cm	€/Stück
4475650	42 x 30 x 60	7.50



Tritthocker TrittFix, 2-stufig

Kunststoff PP, trittsicher, 43cm hoch
größere Trittfläche durch abgerundete sechskantige Form, federnde Rollen, sicherer Stand durch breiten rutschfesten Standring mit Doppellippe, GS geprüfte Sicherheit

Art.-Nr.	Farbe	€/Stück
002-20R	hellgrau	39.90



Mikrofaser Tuch 10er Pack

leuchtende Farben, bunt gemischt,
Größe 30 x 30cm, 100% Polyester, 60°C-Wäsche

Art.-Nr.	Bezeichnung	€/Pack
K00330	10 Stück/Pack	4.20

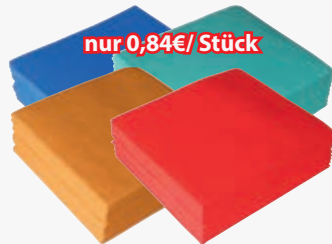

Feuchtwischtuch antibakteriell

10 Stück/Pack, 100% Naturfaser, Größe 35 x 40cm,
95°C waschbar, extrem saugfähig,
reinigt fusself- und streifenfrei

Art.-Nr.	Farbe	€/Pack
262000	blau	8.40
262100	orange	8.40
262200	grün	8.40
262300	rot	8.40

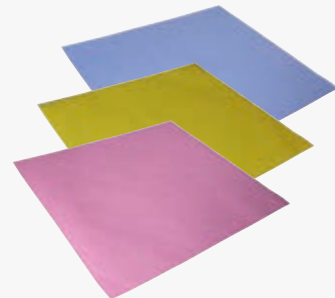

Allzwecktuch farbig

ca. 35x35cm, bis 60°C waschbar

Art.-Nr.	Farbe	€/Stück
260502	blau	0.45
260503	gelb	0.45
260504	rosa	0.45

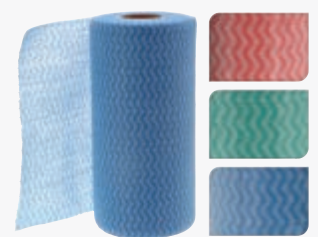

Putztücher auf Rolle

50 Tücher/Rolle, Tuch 20 x 40cm
Tücher einzeln abtrennbar für schnelle Reinigung
in Küche, Bad..., Material: Vlies/Polyester, waschbar

Art.-Nr.	Farbe	€/Stück
K66100-ROT	rot	3.45
K66100-GRUEN	grün	3.45
K66100-BLAU	blau	3.45



Abfall-Taschen-Set 3-teilig,

einfache Lösung zur Mülltrennung von Plastik,
Papier und Dosen, mit Klettband können die Taschen
verbunden werden, Maße je Tasche L 30 x B 30 x H
39cm, Taschen bedruckt und farbig gekennzeichnet

Art.-Nr.	Bezeichnung	€/Set
K10030	Set 3-teilig	6.25



Eineimer-Reinigungswagen

verchromtes Fahrgestell, L48 x B41 x H87cm,
1 strapazierfähiger Kunststoff-Eimer 15L mit
Ausguss, leicht zu entnehmen, Mopp-Pressen
geeignet für Flach-Mopps, stabile Profi-Qualität,
Deichsel und Korb optional erhältlich

Art.-Nr.	Bezeichnung	€/Stück
360700	Eineimer-Reinigungswagen	132.50
363100	Deichsel verchromt	28.20
365100	Deichselkorb f. 3-4 Flaschen	37.70

Zweieimer-Reinigungswagen

verchromtes Fahrgestell, L69 x B41 x H89cm,
2 strapazierfähige Kunststoff-Eimer 15L mit
Ausguss, leicht zu entnehmen, Mopp-Pressen
geeignet für Flach-Mopps, stabile Profi-Qualität,
Deichsel und Korb optional erhältlich

Art.-Nr.	Bezeichnung	€/Stück
360900	Zweieimer-Reinigungswagen	157.20
363100	Deichsel verchromt	28.20
365100	Deichselkorb f. 3-4 Flaschen	37.70



Wischmoppset 3tlg. Profi

stabile Profi-Qualität, besteht aus Magnet-Klapp-
halter 40x10cm, Alu-Teleskopstiel m. Aufhängeöse
1,50m, Premiummopp 40cm Mikrofaser (95°C
waschbar), Stiel in stehender Position feststellbar

Art.-Nr.	Bezeichnung	€/Stück
365700	Set 3-teilig	44.00
365800	Ersatzwischmopp	6.85



Handspülmittel Spülan

mit Citruskraft, universell einsetzbares Hand-
spülmittel, hautschonend, gute fettlösende
Eigenschaften, sparsam in der Anwendung, für
streifenfreien Glanz ohne Abtrocknen

Art.-Nr.	Bezeichnung	€/Stück
030900	1 Liter/Flasche	3.30
031600	10 Liter/Kanister	25.90



Wischmoppset 3tlg. Retro-Farben

Haushalt-Qualität, besteht aus Kunststoff-
Klapphalter 40x13cm, Teleskopstiel 70/130cm, mit
Gewinde, Mikrofaser-Wischmopp, Lieferung in
modernen Retro-Farben, keine Farbwahl möglich

Art.-Nr.	Bezeichnung	€/Stück
K00940	Set 3-teilig	9.90
K00040	Ersatzwischmopp	3.55

Produktmerkmale Serie HACCP:

- Grundkörper weißer Kunststoff
- langlebiges Borstenmaterial aus abriebfestem PBT
- HACCP-Produkte sind rostfrei und für Lebensmittelkontakt geeignet
- Stielverbindungen mit doppel-festem Gewinde + Überwurfmutter



Spülbürste HACCP, Kunststoffkörper weiß, 26cm, PBT-Borsten Ø 0,5mm, mit Schabekante

Art.-Nr.	Farbe	€/Stück
BH712	weiß/weiß	1.15
BH713	rot/weiß	1.15
BH714	blau/weiß	1.15



Universal-Reinigungsbürste HACCP

Kunststoffkörper weiß, 30cm, kurzer Griff, PBT-Borsten Ø 0,5mm

Art.-Nr.	Farbe	€/Stück
BH590	weiß/weiß	2.45
BH591	rot/weiß	2.45
BH592	blau/weiß	2.45



Kehrgarnitur HACCP

Kunststoffkörper weiß, 2-teilig, Handfeger mit PBT-Borsten Ø 0,25mm, Schaufel mit großer weicher Gummilippe

Art.-Nr.	Farbe	€/Stück
BH179	weiß/weiß	3.95
BH180	rot/weiß	3.95
BH181	blau/weiß	3.95



Großraumbesen HACCP

mittel, Kunststoffkörper weiß, 40cm, PBT-Borsten Ø 0,5mm, mit Überwurfmutter und Schabekante

Art.-Nr.	Farbe	€/Stück
BH218	weiß/weiß	9.85
BH219	rot/weiß	9.85
BH220	blau/weiß	9.85

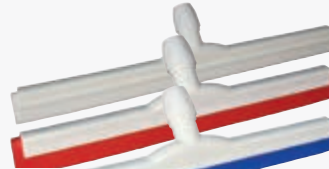

Wasserschieber HACCP

Kunststoffkörper weiß, 55cm, mit Moosgummi und Überwurfmutter

Art.-Nr.	Farbe	€/Stück
BH117	weiß/weiß	4.75
BH118	rot/weiß	4.75
BH119	blau/weiß	4.75



Spülbürste Retro-Farben

farbiger Kunststoffgriff, Länge 25cm, Borsten weißes PP, mit Schabekante und Aufhängeöse im Stiel, Lieferung in modernen Retro-Farben, keine Farbwahl möglich

Art.-Nr.	Länge/cm	€/Stück
K04530	25	1.29



Mikrofaser Tuch 4er Pack

gedeckte Farben, gemischt, Lieferung im Karton, Größe 30 x 30cm, 100% Polyester, 60°C-Wäsche

Art.-Nr.	Bezeichnung	€/Stück
K00280	4 Stück/Pack	3.29



Teleskopstiel

Länge 64/130cm, Ø 2,1/1,7cm, drehbare Aufhängekappe, passend für HACCP, Grau-orange, Beere

Art.-Nr.	Farbe	€/Stück
BW002	verchromt	3.00
409	grau/orange	3.00



Teleskopstiel, schwarz

sehr stabile Ausführung, Länge 80/130cm, Ø 2,5/2,1cm, Metall lackiert, feste Aufhängekappe mit großer Öse, passend für HACCP, Grau-orange, Beere

Art.-Nr.	Farbe	€/Stück
305000	schwarz	8.40



Kehrgarnitur Retro-Farben

Kunststoff, 2-teilig, 22 x 33cm, Besen mit grauem Kunsthaar, Schaufel mit Gummilippe, Lieferung in modernen Retro-Farben, keine Farbwahl möglich

Art.-Nr.	Bezeichnung	€/Stück
K00900	Kehrgarnitur	2.95

Wischmoppset 3tlg. Haushalt

stabile Haushalt-Qualität, besteht aus Kunststoff-Klapphalter 42x10cm, Teleskopstiel 75/130cm, mit Kreuzgelenk und Gewinde, Feuchtreinigungs-Mopp aus PE-Mikrofaserplüsch 46cm mit Reinigungsmonofilen aus PA

Art.-Nr.	Bezeichnung	€/Stück
1254-OR	Set 3-teilig	10.50
1255-OR	Ersatzwischmopp	4.25



Spülbürste grau-orange

2-Komponenten-Softgriff, mit Schabekante, reine Nylonborsten, Bürstenkopf 6,5 x 6,2cm

Art.-Nr.	Länge/cm	€/Stück
7311	29	1.35



Zimmerbesen grau-orange

2-Komponenten-Kunststoff, geschweif, umlaufende, weiche Möbelschutzkante, mit Kunsthaar

Art.-Nr.	L x B x H/cm	€/Stück
5395	33 x 9 x 11	5.75



Kehrgarnitur grau-orange

2-Komponenten-Kunststoff, Besen mit Softgriff und Besenhaarmischung, weiche Möbelschutzkante, Schaufel rutschfest mit weicher Kunststofflippe

Art.-Nr.	L x B x H/cm	€/Stück
1798	33,5 x 23,0 x 9,5	6.10



Spülbürste Beere

Kunststoff, 24cm, stabilisiertes PP

Art.-Nr.	Länge/cm	€/Stück
BB270	24	0.79



Zimmerbesen Beere

Kunststoff, 26cm, mit Kunsthaar

Art.-Nr.	Länge/cm	€/Stück
BB200	26	2.80



Kehrgarnitur Beere

Kunststoff, 2-teilig, Besen mit Kunsthaar, komplett mit Teleskopstiel, Lieferung in gemischten Trendfarben, keine Farbwahl möglich

Art.-Nr.	Bezeichnung	€/Stück
BB250	Kehrgarnitur	2.75



Gummi-Kehrgarnitur grau-orange

Kunststoff, 2-teilig, Besen mit synthetischen Gummiborsten, Schaufel mit großer weicher Kunststofflippe

Art.-Nr.	L x B x H/cm	€/Stück
1789	34,5 x 23 x 10	3.90



Kehr-Set, 6-teilig bunt

Kunststoff, Besen mit Kunsthaar, Kehrgarnitur-Schaukel mit weicher Gummilippe, Teleskopstiel, Schrubber, Bodentuch

Art.-Nr.	Bezeichnung	€/Stück
BK5010	Kehr-Set farbig gemischt	10.25



Gummi-Zimmerbesen Trendfarben

Kunststoff, 32cm, mit Gummiborsten komplett mit Teleskopstiel, Lieferung in gemischten Trendfarben, keine Farbwahl möglich

Art.-Nr.	Bezeichnung	€/Stück
BB400	Set Besen+Stiel	6.30



Gummi-Kehrgarnitur Trendfarben

Kunststoff, 2-teilig, Besen mit Gummiborsten, Schaufel mit weicher Gummilippe, Lieferung in gemischten Trendfarben, keine Farbwahl möglich

Art.-Nr.	Bezeichnung	€/Stück
BB450	Kehrgarnitur	3.70

Hygiene



Hospisept-Tuch, Flächen-Wisch-Desinfektion zur Reinigung von Kleinfleichen aller Art (z.B. Wickeltischen), zur Bekämpfung von Bakterien (inkl. Tbc), Pilzen, behüllten Viren und Rotaviren

Art.-Nr.	Bezeichnung	€/Stück
3585	1 Dose a. 100 Tücher	8.51
3575	Nachfüllbeutel 100 Tücher	7.54

Desinfektionsmittel sicher verwenden! Vor Gebrauch stets Kennzeichnung und Produktinformation lesen.



Fugaten-Spray, Sprühdeseinfektion auf Alkoholbasis; zur Schnelldeseinfektion für Flächen, Gegenständen, gem. VAH, gebrauchsfertig, bekämpft Bakterien, Pilze und Viren

Art.-Nr.	Bezeichnung	€/Stück
2058	500ml Flasche	8.57
2292	1 Liter/Flasche	14.83

Desinfektionsmittel sicher verwenden! Vor Gebrauch stets Kennzeichnung und Produktinformation lesen.



Sterillium Händedesinfektion

zur Anwendung auf der Haut, gem. VAH, gebrauchsfertig und **rückfettend**, bakterizid, levurozid, mykobakterizid, begrenzt viruzig (inkl. Rotavirus), ohne Parfum, ohne Farbstoff, Zul.-Nr.: 25918.00.00

Art.-Nr.	Bezeichnung	€/Stück
063500	500ml Flasche	9.60



Seifen- und Desinfektionsspender

0,5L, Kunststoff weiß/grau, inklusive Abtropfschale, für Einhand- und Ellenbogenbedienung, mit Pumpsystem, inklusive transparentem Nachfüll-Behälter zur Kontrolle des Füllstandes

Art.-Nr.	L x B x H/cm	€/Stück
A20013	18 x 15,5 x 27	29.80



AHD 2000 Hände-/Hautdesinfektion

zum Einreiben gem. VAH, gebrauchsfertig, zur Bekämpfung von Bakterien (inkl. Tbc), Pilzen, behüllten Viren, Rota- u. Adenovirus, Desinfektion v. Händen, unverletzter Haut, Zul.-Nr.: 6339804.00.00, f.Lydos F-Wandspender

Art.-Nr.	Bezeichnung	€/Stück
5576	125ml Flasche	3.24
5602	250ml Sprühflasche	5.99
8505	500ml Flasche	6.69

Arzneimittel sicher verwenden! Vor Gebrauch stets Kennzeichnung und Produktinformation lesen.



Lydos F-Wandspender

für flüssige Handwaschmittel Artikel 4845 und alkoholische Händedesinfektionsmittel Artikel 8505 hygienische Ellenbogen- oder Unterarmbedienung

Art.-Nr.	Bezeichnung	€/Stück
5810	für 500ml Flaschen	59.95



WASA-Soft, Waschlotion für empfindliche oder stark beanspruchte Haut, bei häufigen Waschungen empfehlenswert, passend für Lydos-Wandspender, mit Pumpspender verwendbar, alkaliefrei, reinigt gründlich, schnell und schonend

Art.-Nr.	Bezeichnung	€/Stück
4845	500ml Flasche	4.51
9771	Pumpspender für 500ml Flasche	4.85

Kosmetikum sicher verwenden! Vor Gebrauch stets Kennzeichnung und Produktinformation lesen.



Desinfektionsmittelspender 0,9L

Gehäuse Aluminium, PP und APS, für Einhand- und Ellenbogenbedienung, mit Pumpsystem/Sprühsystem, transparenter Kunststoffbehälter zur Füllstandskontrolle, nachfüllbar, mit Wandhalter, Gewicht 0,67kg, Lieferung ohne Inhalt

Art.-Nr.	Bez.	Maße/cm	€/Stück
850019	Desinfenspender	9,2 x 22,5 x 30	46.42
850018	Abtropfschale	14,7 x 28,5 x 37,7	22.16

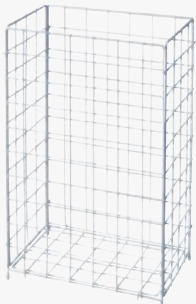

Sammelkorb Metal/Draht

weiß, pulverbeschichtet
großer, stabiler Sammelkorb zum Stellen, geeignet für öffentliche Toiletten, Sanitäräume...

Art.-Nr.	L x B x H/cm	€/Stück
19616	41 x 25,5 x 63	39.95



Falthandtuchspender

mit extra großem Sichtfenster, Kunststoff weiß, für Z-Falz-Handtücher 400 Blatt

Art.-Nr.	L x B x H/cm	€/Stück
250500	26 x 14 x 27	31.90



Falthandtuchspender Azur

mit Sichtschlitz, Kunststoff weiß, für Z-Falz-Handtücher 750 Blatt

Art.-Nr.	L x B x H/cm	€/Stück
251500	28 x 12 x 36	33.50



Seifenspender 1,0Ltr.

Gehäuse Aluminium, für Einhand- und Ellenbogenbedienung, Dosierung mit Pumpsystem, transparenter Kunststoffbehälter zur Füllstandskontrolle, nachfüllbar, mit Wandhalter, Gewicht 0,65kg Lieferung ohne Inhalt

Art.-Nr.	Bez.	Maße/cm	€/Stück
850008	Seifenspender	9,5 x 22,2 x 33	45.37
850018	Abtropfschale	14,7 x 28,5 x 37,7	22.16



kontaktlose Desinfektion

Art.: 2980 auch als Tischspender verwendbar

Desinfektionsspender und Ständer

Kunststoff Sensor-Spender weiß Artikel 298-2100 und Edelstahl-Ständer Fuß-Ø 27,5cm, Höhe 114cm, Lieferung als Komplett-Set mit 4,3kg Gewicht, Desinfektionsspender an der Haltestange stufenlos höhenverstellbar

Art.-Nr.	Bezeichnung	€/Stück
2980	Komplett-Set Spender+Fuß	99.00

Desinfektionsspender mit Sensor 1,1L

Kunststoff weiß, mit Sichtfenster für Füllstand, No-touch Sensor für kontaktlose Nutzung, geeignet für Wandmontage oder Standfuß, 3 Sekundenintervalle, 1ml pro Intervall, 4x AA Batterie (nicht im Lieferumfang enthalten)

Art.-Nr.	B x T x H/cm	€/Stück
298-2100	14 x 10,7 x 23,5	39.50



kontaktlose Desinfektion

98250

98255

Desinfektionsspender und Ständer SPRAY

Kunststoff Sensor-Spender weiß Artikel 98255 und schwerer scharzer Metall-Fuß-Ø 32cm, Höhe 138cm, inklusive Wendschild und Aufbauanleitung, Lieferung als standfestes Komplett-Set mit 10kg Gewicht

Art.-Nr.	Bezeichnung	€/Stück
98250	Komplett-Set Spender+Fuß	179.00

Sensor-Desinfektionsspender SPRAY 1L

Kunststoff weiß, mit Sichtfenster für Füllstand, Sensor für berührungslose Handdesinfektion, geeignet für Wandmontage oder Standfuß, sprüht je ein Intervall, 6x AA Batterie (nicht im Lieferumfang enthalten)

Art.-Nr.	B x T x H/cm	€/Stück
98255	12,5 x 13,5 x 26,0	76.00



Einweghandschuhe Latex

puderfrei, 100 Stück im Karton, Untersuchungshandschuhe für Heilung, Schutz, Pflege und Hygiene, enthält Naturkautschuklatex, unbedecklich im Umgang mit Lebensmitteln, entspricht DIN EN 455-1,2,3 und 4 über medizinische Handschuh

Art.-Nr.	Bezeichnung	€/Stück
352100	Größe M	10.30
352100-L	Größe L	10.30



Spender für Handschuhboxen

Edelstahl, zur Wandmontage, inklusive Befestigungsmaterial, fester Halt durch rückseitige Feder innen, für Einmalhandschuhe im Karton, Kartonmaß bis max. B 25 x T 13 x H 7,8cm

Art.-Nr.	Bez.	Maße/cm	€/Stück
850023	für 1 Karton	25,1 x 8,0 x 13,0	44.31
850024	für 2 Kartons	26,0 x 9,6 x 25,9	47.48
850025	für 3 Kartons	26,0 x 9,5 x 39,0	50.64



Lieferung ohne Inhalt.



Luphenil Hautschutzcreme

mit Urea, Zink, Panthenol..., f. trockene und stark beanspruchte Haut, unterstützt die Regeneration auch bei Allergien, Ekzemen, Hautentzündungen, schützt bei Arbeiten mit Reinigungs- und Desinfektionsmitteln

Art.-Nr.	Bezeichnung	€/Stück
3301	50 ml-Tube	3.99

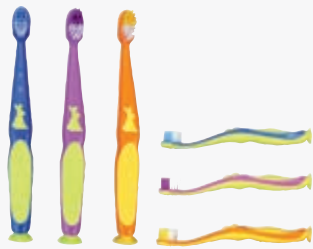

Kinderlern-Zahnbürste bis 3 Jahre

mit Saugfuß, extra kleiner Bürstenkopf, mit weichem Kopfpolster, Zungenreiniger, extra weiche Borsten, kompakter rutschfester Griff, gemischte Trendfarben, keine Farbwahl möglich, Made in Germany

Art.-Nr.	Länge/cm	€/Stück
165	14	0.69



Kinderzahnbürste für 4-7 Jahre

2-Komponentenbürste, Kurzkopf, weiche Borsten, angepasster Griff mit Griffmulden und Daumenaufgabe, Lieferung in gemischten Trendfarben, keine Farbwahl möglich, Made in Germany

Art.-Nr.	Länge/cm	€/Stück
169	16,7	0.89



Pflaster selbsthaftend 2-er Pack

je Rolle 5m x 2,5cm, rutschfest, selbsthaftend, latexfrei, antiallergen, atmungsaktiv, blutungsstillend, nicht steril, für Lebensmittelindustrie geeignet, da Fett- und wasserabweisend, für HACCP geeignet

Art.-Nr.	Farbe	€/Stück
81475	blau	4.09



Griffkamm mit Loch 19cm

Kunststoff Polypropylen

Art.-Nr.	Bezeichnung	€/Stück
PP-180-BLAU	Kamm blau	0.98
PP-180-GELB	Kamm gelb	0.98
PP-180-GRÜN	Kamm grün	0.98
PP-180-ROT	Kamm rot	0.98



Cremeseife rosé

milde Waschlotion, für Seifenspender, dermatologisch getestet, ph-neutral

Art.-Nr.	Bezeichnung	€/Stück
140100	10 Liter/Kanister	21.30



Seifenspender Azur

weiß, Kunststoff, mit großem Taster, nachfüllbar, mit Sichtschlitz, für ca. 1 Ltr. Seife

Art.-Nr.	L x B x H/cm	€/Stück
251100	13 x 11 x 27	33.70



Seifenspender

weiß, Kunststoff, nachfüllbar, mit Sichtröhrchen, für ca. 500ml. Seife, platzsparend

Art.-Nr.	L x B x H/cm	€/Stück
250300	9 x 8 x 15	26.50



Falthandtücher, Z-Falz

natur, 1-lagig, 24,5x23cm

Art.-Nr.	Bezeichnung	€/Stück
05051	5000Stk./Karton	32.90



Aufkleber -Sortiment Corona

12er-Set mit je 2 Aufklebern, „Einzel eintreten“ 13cm, „Mit Mundschutz“ 13cm, „Hände desinfizieren“ 9cm und 13cm, „Bargeldlos zahlen“ 9cm und „Bitte Abstand halten“ 18cm

Art.-Nr.	Bezeichnung	€/Stück
7599010	12er-Set gemischt	7.80



WC-Bürste mit Halter

Kunststoff, dunkelgrau, WC-Topf, dreieckige Form 14 x 14cm, Borsten gemischte Trendfarben, keine Farbwahl möglich

Art.-Nr.	Bezeichnung	€/Stück
K00450	WC-Bürste+Halter dunkelgrau	1.95
K20180	WC-Bürste schwarz/Edelstahlstiel	1.95
B020	WC-Bürste Kunststoff weiß	0.99



WC-Garnitur

Kunststoff, dunkelgrau, Höhe 39cm, Ø12,5cm, Borsten gedeckte Farben

Art.-Nr.	Bezeichnung	€/Stück
K00130	WC-Bürste mit Halter	3.90



Handtuchpapier V-Falz

grau, 1-lagig, 23 x 25cm
Inhalt: 250 Blatt in Banderole mit 20 Packungen im Karton

Art.-Nr.	Bezeichnung	€/Stück
95250	5000Stk./Karton	38.00

Bettwäsche



Kinderbettwäsche Teddy braun
 Renforcé, 100% veredelte Baumwolle, ca. 118g/m², mit Knopfleiste, strapazierfähig und langlebig, 60°C waschbar, mangelfest

Auch in kleiner Größe lieferbar!

Art.-Nr.	Bezeichnung	€/Stück
A297-TEDDY	Kissen 40x60 Decke 100x135cm	17.25
A297-KLEIN	Kissen 40x40 Decke 75x100cm	12.25



Kinderbettwäsche EULE
 100% veredelte Baumwolle, Flächengewicht ca. 118g/m², mit mangelfesten Knöpfen, 60°C waschbar, trocknergeeignet, extra weich, strapazierfähig und langlebig

Art.-Nr.	Bezeichnung	€/Stück
A294-EULE	Kissen 40x60 Decke 100x135cm	17.25



Kinderbettwäsche SCHILDKRÖTE
 100% veredelte Baumwolle, Flächengewicht ca. 118g/m², mit mangelfesten Knöpfen, 60°C waschbar, trocknergeeignet, extra weich, strapazierfähig und langlebig

Art.-Nr.	Bezeichnung	€/Stück
A295-SCHILDI	Kissen 40x60 Decke 100x135cm	16.65



Kinderbettwäsche Wald
 Renforcé, 100% veredelte Baumwolle, ca. 118g/m², mit Knopfleiste, strapazierfähig und langlebig, 60°C waschbar, mangelfest

Art.-Nr.	Bezeichnung	€/Stück
A298-WALD	Kissen 40x60 Decke 100x135cm	17.25



Kinderbettwäsche Monster
 Renforcé, 100% veredelte Baumwolle, ca. 118g/m², mit Knopfleiste, strapazierfähig und langlebig, 60°C waschbar, mangelfest

Art.-Nr.	Bezeichnung	Farbe	€/Stück
A303-GELB	Kissen 40x60 Decke 100x135cm	gelb	17.25
A305-BLAU	Kissen 40x60 Decke 100x135cm	blau	17.25



Kinderbettwäsche Schafe
 Renforcé, 100% veredelte Baumwolle, ca. 118g/m², mit Knopfleiste, strapazierfähig und langlebig, 60°C waschbar, mangelfest

Auch in kleiner Größe lieferbar!

Art.-Nr.	Bezeichnung	Farbe	€/Stück
A212-GELB	Kissen 40x60 Decke 100x135cm	gelb	17.25
A212-MINT	Kissen 40x60 Decke 100x135cm	mint	17.25
A219-GELB	Kissen 40x40 Decke 75x100cm	gelb	12.25
A219-MINT	Kissen 40x40 Decke 75x100cm	mint	12.25



Kinderbettwäsche Sterne hellblau
 Renforcé, 100% veredelte Baumwolle, ca. 118g/m², mit Knopfleiste, strapazierfähig und langlebig, 60°C waschbar, mangelfest, Kissen 40x60/Decke 100x135cm

Art.-Nr.	Bezeichnung	€/Stück
A296-STERNE	Sterne blau	17.25



Seersucker-Kinderbettwäsche
 100% Baumwolle, pflegeleicht, bügelfrei, ca. 135g/m², mit Knopfleiste, 60°C waschbar, wasch- und mangelfest, schon trocknen, Qualitäts-Bettwäsche!

Art.-Nr.	Bezeichnung	Farbe	€/Stück
3226-LU	Kissen 40x60 Decke 100x135cm	Ballons	18.90
3226-PB	Kissen 40x60 Decke 100x135cm	Punkte	18.90



Kinderbettwäsche Mond und Teddy
 Renforcé, 100% veredelte Baumwolle, ca. 118g/m², mit Knopfleiste, strapazierfähig und langlebig, 60°C waschbar, mangelfest

Auch in kleiner Größe lieferbar!

Art.-Nr.	Bezeichnung	€/Stück
A214-BLAU	Kissen 40x60 Decke 100x135cm	17.25
A214-KLEIN	Kissen 40x40 Decke 75x100cm	12.25

Bettwäsche



Kinderbettwäsche UNI

100 % veredelte Baumwolle, Flächengewicht ca. 118g/m², mit mangelfesten Knöpfen, 60°C waschbar, schontrocknen, extra weich, strapazierfähig und langlebig

Art.-Nr.	Bezeichnung	Farbe	€/Stück
A238-GRUEN	Kissen 40x60 Decke 100x135cm	lindgrün	17.25
A239-BLAU	Kissen 40x60 Decke 100x135cm	hellblau	17.25

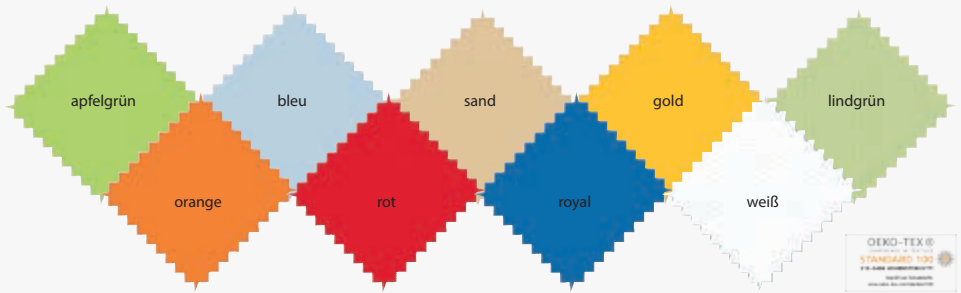

Spannbettlaken, Jersey, 70x140cm

100% Baumwolle, mit Rundungummi, 60°C-Wäsche, Schontrocknen

Art.-Nr.	L x B/cm	Farbe	€/Stück
A221-APFEL	140 x 70	apfelgrün	6.98
A221-BLEU	140 x 70	bleu	6.98
A221-GOLD	140 x 70	gold	6.98
A221-LINDGRUEN	140 x 70	lindgrün	6.98
A221-ORANGE	140 x 70	orange	6.98
A221-ROT	140 x 70	rot	6.98
A221-ROYAL	140 x 70	royal	6.98
A221-SAND	140 x 70	sand	6.98
A221-WEIß	140 x 70	weiß	6.98

Spannbettlaken, Jersey, 60x120cm

100% Baumwolle, mit Rundungummi, 60°C-Wäsche, Schontrocknen

Art.-Nr.	L x B/cm	Farbe	€/Stück
A222-APFEL	120 x 60	apfelgrün	6.85
A222-BLEU	120 x 60	bleu	6.85
A222-GOLD	120 x 60	gold	6.85
A222-LINDGRUEN	120 x 60	lindgrün	6.85
A222-ORANGE	120 x 60	orange	6.85
A222-ROT	120 x 60	rot	6.85
A222-ROYAL	120 x 60	royal	6.85
A222-SAND	120 x 60	sand	6.85
A222-WEIß	120 x 60	weiß	6.85

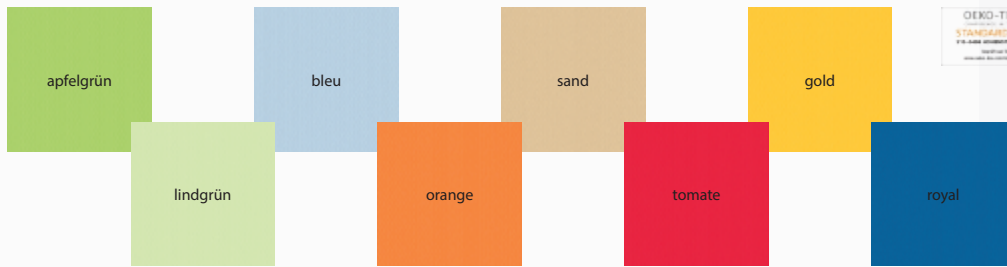

Spannbettlaken Perfetto

Jersey-Elasthan, ca. 180 g/m², 96% gekämmte Baumwolle, 4% Elasthan, hochwertig eingenähter Rundungummi, antipilling, 60°C waschbar, perfekte Passform, strapazierfähig, hautsympathisch, hohe Qualität

Art.-Nr.	L x B/cm	Farbe	€/Stück
A223-APFEL	140 x 70	apfelgrün	16.65
A223-BLEU	140 x 70	bleu	16.65
A223-SAND	140 x 70	sand	16.65
A223-GOLD	140 x 70	gold	16.65
A223-LINDGRUEN	140 x 70	lindgrün	16.65
A223-ORANGE	140 x 70	orange	16.65
A223-TOMATE	140 x 70	tomate	16.65
A223-ROYAL	140 x 70	royal	16.65

Spannbettlaken Perfetto

Jersey-Elasthan, ca. 180 g/m², 96% gekämmte Baumwolle, 4% Elasthan, hochwertig eingenähter Rundungummi, antipilling, 60°C waschbar, perfekte Passform, strapazierfähig, hautsympathisch, hohe Qualität

Art.-Nr.	L x B/cm	Farbe	€/Stück
A224-APFEL	120 x 60	apfelgrün	16.50
A224-BLEU	120 x 60	bleu	16.50
A224-SAND	120 x 60	sand	16.50
A224-GOLD	120 x 60	gold	16.50
A224-LINDGRUEN	120 x 60	lindgrün	16.50
A224-ORANGE	120 x 60	orange	16.50
A224-TOMATE	120 x 60	tomate	16.50
A224-ROYAL	120 x 60	royal	16.50

Spannbettlaken für Stapelliegen

Jersey-Elasthan ca. 180 g/m², 96% gekämmte Baumwolle, 4% Elasthan, **abgeschrägte Ecken mit Spanngummi**, antipilling, 60°C waschbar, perfekte Passform, strapazierfähig, hautsympathisch, hohe Qualität 4 Wochen Lieferzeit, da Einzelanfertigung

Art.-Nr.	L x B/cm	Farbe	€/Stück
A225-APFEL	135 x 57	apfelgrün	16.65
A225-BLEU	135 x 57	bleu	16.65
A225-GOLD	135 x 57	gold	16.65
A225-SAND	135 x 57	sand	16.65
A225-TOMATE	135 x 57	tomate	16.65
A226-APFEL	145 x 57	apfelgrün	16.65
A226-BLEU	145 x 57	bleu	16.65
A226-GOLD	145 x 57	gold	16.65
A226-SAND	145 x 57	sand	16.65
A226-TOMATE	145 x 57	tomate	16.65
A227-APFEL	160 x 54	apfelgrün	16.65
A227-BLEU	160 x 54	bleu	16.65
A227-GOLD	160 x 54	gold	16.65
A227-SAND	160 x 54	sand	16.65
A227-TOMATE	160 x 54	tomate	16.65



Jersey-Bettwäsche Mond+Teddy

100% BW Interlock gekämmt, ca.160g/m² mit Reißverschluss, weicher Griff, langlebig, 95°C waschbar, bügelfrei, nicht mangelfest, koch- und chlorecht, K:40x60cm/D:100x135cm, pflegeleicht: **Waschen - Trocknen - Aufziehen**

Art.-Nr.	Bezeichnung	€/Stück
A214-JERSEY	Jersey-Bettwäsche	28.25



Spannbettlaken, Frottee, 70x140cm

80% Baumwolle, 20% Polyester, einfache Ausführung, mit Rundungummi, 40°C-Wäsche, Schontrocknen, Dunkle Farben separat waschen!

Art.-Nr.	Farbe	€/Stück
43603-BE	creme	5.10
43603-GR	grau	5.10
43603-HB	blau	5.10
43603-RO	rosa	5.10
43603-WE	weiß	5.10



Spannbettlaken mit PU-Beschichtung

Jersey, Rundungummi, weiß, Oberseite: 100% Baumwolle Jersey, 120g/m², Unterseite: 100% Polyurethan, 30g/m² laminiert, 95°C Wäsche, trocken geeignet, wasserdicht, urinbeständig, atmungsaktiv, milbendicht, allergiker geeignet

Art.-Nr.	Bezeichnung	€/Stück
3051	60x120cm	16.90
3051/7X14	70x140cm	18.70



Kuschelkissen SCHILDKRÖTE

100% Polyester Microfaser, 30 x 30cm, **super weiche** Kissenhülle mit ansprechendem Transferdruck und Reißverschluss, 250g/m², 60°C waschbar, trockenbeständig, inklusive Füllung aus Leichtvlies, Handwäsche

Art.-Nr.	L x B/cm	€/Stück
6043-SCHILDI	30 x 30	9.90

Textilien



Kinder-Bettenset leicht 2-teilig

Decke 100x135cm, Kissen 40x60cm, weiß
100% Microfaserpolyester, bis 95°C-Wäsche, Kissen ca. 180g,
Decke ca. 700g, allergikerg geeignet, Hohlfaser 6D, Raute gesteppt,
trocknergeeignet

Art.-Nr.	Bezeichnung	€/Set
A400	Kissen 40x60 Decke 100x135cm	16.50



Kinder-Bettenset klein 2-teilig

Decke 75x100cm, Kissen 40x40cm, weiß
100% Microfaserpolyester, bis 95°C-Wäsche, Kissen ca. 160g,
Decke ca. 300g, allergikerg geeignet, Hohlfaser 6D, Raute gesteppt,
trocknergeeignet

Art.-Nr.	Bezeichnung	€/Set
A500	Kissen 40x40 Decke 75x100cm	14.50



Kinder-Steppbett Einziehdecke

Bezug: 50% Baumwolle + 50% Polyester,
Füllung Polyester Hohlfaser, kochfest bis 95° C, trockennergeeignet,
Krumpfung ca. 3%, Steppung: offenen Raute

Art.-Nr.	Bezeichnung	B x L/cm	€/Stück
KBD75X10	Flächengewicht 400g/m ²	75 x 100	12.85
KBD10X13,5-5	Flächengewicht 200g/m ²	100 x 135	15.00
KBD10X13,5	Flächengewicht 400g/m ²	100 x 135	16.15



Kinder-Flachkissen

Bezug: 50% Baumwolle, 50% Polyester,
Füllung: 400g/m² Polyester, kochfest bis 95° C,
trocknergeeignet,
Steppung: Wabe

Art.-Nr.	Bez.	L x B/cm	€/Stück
6590 K/40X40	Gewicht: 160g	40 x 40	5.85
6590 K/40X60	Gewicht: 240g	60 x 40	7.15



Lätzchen, feuchtigkeitsundurchlässig

30 x 44cm, Rückseite mit PU-Beschichtung,
50% Baumwolle, 50% PVC, 95°Wäsche, schon-
trocknen, Molton weiß mit Bärchendruck,
mit Schrägbandeinfassung und 2 Bindebändchen

Art.-Nr.	Bezeichnung	€/Stück
0910-BÄR	PU-Beschichtung	5.35



Lätzchen mit Motiv, Frottee

ca. 30 x 35cm, mit 2 Bändern
ca. 400g/m², 100% Baumwolle, Jaquard Zwirn,
95°C waschbar, schontrocknen, nicht bügeln,
nicht chloren, nicht bleichen

Art.-Nr.	Bezeichnung	€/Stück
1210-HUND	Motiv Hund blau	1.85
1210-KATZE	Motiv Katze gelb	1.85
1210-FROSCH	Motiv Frosch grün	1.85
1210-EULE	Motiv Eule bunt	1.85



Seiftuch Frottee

immer gemischte kräftige Farben,
100% Baumwolle, ca. 340g/m², 60°C Wäsche,
trocknerfest, Wäscheschild als Aufhänger

Art.-Nr.	L x B/cm	€/Stück
0012-BUNT	28 x 28	0.85



Erwachsenenlätz mit Nasesperre

45x90cm, uni Farben, 100% Polyestertrikot,
265g/m², 95°C waschbar, schontrocknen bei
niedrigster Stufe, innenliegende PU-Nasesperre,
3-fach verstellbare Druckknöpfe

Art.-Nr.	Farbe	€/Stück
0915-08	silber	9.95



Riesen-Lätz mit Druckknopf

ca. 30 x 45cm, mit 2 Druckknöpfen,
100 % Baumwolle, Webfrotterware, 60°Wäsche,
trocknergeeignet

Art.-Nr.	Farbe	€/Stück
067781	limone	4.65
068081	gold	4.65
069781	blau	4.65



Riesen-Lätz mit Klettverschluss

ca. 30 x 45cm, 100 % Baumwolle, Webfrotterware,
60°Wäsche, trockennergeeignet

Art.-Nr.	Farbe	€/Stück
069685	schoko	4.45
080185	limone	4.45
080985	dunkelblau	4.45



Lätzchen lang, Unifarben

25x40cm, mit 2 Bändern
100% Baumwolle, 60°Wäsche, trockennergeeignet

Art.-Nr.	Farbe	€/Stück
23517-GR	grün	1.69
23517-GE	gelb	1.69
23517-BL	blau	1.69



Kinderschlafsack

100% Baumwolle, gesteppt, Füllung Polyestervlies, 30°C waschbar, schontrocknen, unkompliziert und praktisch, mit Reißverschluss, auch als Steppdecke nutzbar

Art.-Nr.	Bezeichnung	L x B/cm	€/Stück
A299-BLAU	Mond+Teddy blau	140 x 70	39.95
A301-GELB	Schafe gelb	140 x 70	39.95
A302-EULE	Eule	140 x 70	39.95



Frottier-Serie SONNE

Motiv Sonne als hoch-tief Einwebung, ca. 360g/m², 100% Baumwolle, 60°C waschbar, trockenfest, extra großes Wäscheschild gut als Aufhänger geeignet!

Art.-Nr.	Bezeichnung	Farbe	€/Stück
A252-GE	Seifentuch 30x30cm	gelb	1.30
A252-GR	Seifentuch 30x30cm	hellgrün	1.30
A252-BL	Seifentuch 30x30cm	blau	1.30
A252-AP	Seifentuch 30x30cm	apricot	1.30
A253-GE	Gästetuch 30x50cm	gelb	1.90
A253-GR	Gästetuch 30x50cm	hellgrün	1.90
A253-BL	Gästetuch 30x50cm	blau	1.90
A253-AP	Gästetuch 30x50cm	apricot	1.90
A255-GE	Handtuch 50x70cm	gelb	3.45
A255-GR	Handtuch 50x70cm	hellgrün	3.45
A255-BL	Handtuch 50x70cm	blau	3.45
A255-AP	Handtuch 50x70cm	apricot	3.45



Gästetuch / Seifentuch, Frottee

100% Baumwolle, ca 380g/m², Gästetuch 30x50 cm, Seifentuch 30x30, 60°C Wäsche, trockenfest, 2-Streifen Glatgangbordüre, Wäscheschild als Aufhänger verwendbar

Art.-Nr.	Bezeichnung	Farbe	€/Stück
A201-ROT	Gästetuch	rot	1.55
A201-BLAU	Gästetuch	hellblau	1.55
A201-LIMONE	Gästetuch	limone	1.55
A201-GELB	Gästetuch	gelb	1.55
A201-ROYAL	Gästetuch	royal	1.55
A201-SMARAGD	Gästetuch	smaragd	1.55
A202-ROT	Seifentuch	rot	1.00
A202-BLAU	Seifentuch	hellblau	1.00
A202-LIMONE	Seifentuch	limone	1.00
A202-GELB	Seifentuch	gelb	1.00
A202-ROYAL	Seifentuch	royal	1.00
A202-SMARAGD	Seifentuch	smaragd	1.00



Gästetuch Walkfrottier

100% Baumwolle, 440g/m², 30 x 50cm, hochwertige Ringgarnqualität, Streifen Webbordüre, 60° C Wäsche, trockengeeignet, extra großes Wäscheschild gut als Aufhänger geeignet!

Art.-Nr.	Farbe	€/Stück
A280-GELB	gelb	1.79
A280-TERRA	terra	1.79
A280-ROT	rot	1.79
A280-BORDEAUX	bordeaux	1.79
A280-LIMONE	limone	1.79
A280-PINK	pink	1.79
A280-SMARAGD	smaragd	1.79
A280-BLAU	taubenblau	1.79
A280-ROYAL	royal	1.79

Seiftuch Walkfrottier

100% Baumwolle, 440g/m², 30 x 30cm, hochwertige Ringgarnqualität, Streifen Webbordüre, 60° C Wäsche, trockengeeignet, extra großes Wäscheschild gut als Aufhänger geeignet!

Art.-Nr.	Farbe	€/Stück
A281-GELB	gelb	1.09
A281-TERRA	terra	1.09
A281-ROT	rot	1.09
A281-BORDEAUX	bordeaux	1.09
A281-LIMONE	limone	1.09
A281-PINK	pink	1.09
A281-SMARAGD	smaragd	1.09
A281-BLAU	taubenblau	1.09
A281-ROYAL	royal	1.09



Frottier-Serie uni Walk

100% Baumwolle, 500 g/m², mit Bordüre, sehr gute Qualität, 60° C Wäsche, trockengeeignet, mit Wäscheschild und extra Kordel-Aufhänger

Art.-Nr.	Bezeichnung	Farbe	€/Stück
A257-GELB	Gästetuch 30x50cm	gelb	1.65
A257-ROT	Gästetuch 30x50cm	rot	1.65
A257-ROYAL	Gästetuch 30x50cm	royal	1.65
A257-BEERE	Gästetuch 30x50cm	beere	1.65
A257-PETROL	Gästetuch 30x50cm	petrol	1.65
A257-BLAU	Gästetuch 30x50cm	mittelblau	1.65
A257-GRUEN	Gästetuch 30x50cm	grün	1.65
A258-ROT	Handtuch 50x100cm	rot	3.55
A258-GRUEN	Handtuch 50x100cm	grün	3.55
A258-ROYAL	Handtuch 50x100cm	royal	3.55



Lätzchen Sonne, Frottee

ca. 30 x 30cm, mit 2 Bändern, Motiv Sonne als hoch-tief Einwebung, ca. 360g/m², 100% Baumwolle, 60°C waschbar, trockenfest

Art.-Nr.	Farbe	€/Stück
A250-BL	blau	2.19
A250-GR	hellgrün	2.19
A250-GE	gelb	2.19
A250-AP	apricot	2.19
A250-ROY	royal	2.19
A250-ROT	rot	2.19
A250-SMA	smaragd	2.19



Lätzchen extra groß Sonne

ca. 30 x 40cm, mit 2 Bändern, Motiv Sonne als hoch-tief Einwebung, ca. 360g/m², 100% Baumwolle, 60°C waschbar, trockenfest

Art.-Nr.	Farbe	€/Stück
A251-BL	blau	2.45
A251-GR	hellgrün	2.45
A251-GE	gelb	2.45
A251-AP	apricot	2.45
A251-ROY	royal	2.45
A251-ROT	rot	2.45
A251-SMA	smaragd	2.45

Textilien



Moltonmehrzwecktuch
180 g/m², weiß mit Kindermotiven

Art.-Nr.	L x B/cm	€/Stück
6890/8X8	80 x 80	5.20



Moltonauflage-Nässeschutz
feuchtigkeitsundurchlässig, 360 g/m², Molton sandwich, Oberseite: 100% Baumwolle, Unterseite: 100% PVC, 4 Eckgummis, rundum Einfassband, 95° C Wäsche, trocknergeeignet

Art.-Nr.	L x B/cm	€/Stück
A240	120 x 60	16.20
A241	140 x 70	16.50



Kochschürze mit Latz
100 % Baumwolle, 90° C Wäsche

Art.-Nr.	Maße/cm	Farbe	€/Stück
4213000	70 x 80	weiß	6.50



Kinder-Latzschürze Karo
schwarz/weiß, verstellbares Nackenband, extra lange Bindebänder, Größe L, für Kinder von 5-10 Jahren, 80% Polyester, 20% Baumwolle, 40°-Wäsche, trocknergeeignet

Art.-Nr.	L x B/cm	Farbe	€/Stück
B357	70 x 50	schwarz/weiß	9.75



Kochschürze mit Latz farbig, strapazierfähige Objektqualität, Größe 80 x 100cm mit 1 Seitentasche, mit Druckknopf zu verstellendes Band im Nacken, 65% Baumwolle/35% Polyester, ca. 220g/m², 60°C-Wäsche

Art.-Nr.	Farbe	€/Stück
8611-B	bordeaux	13.75
8611-T	tanne	13.75
8611-R	royal	13.75



Latzschürze, farbige Details
Größe 84cm x 60cm, festes Nackenband 60cm, nicht verstellbar, 1 langes Bindeband 85cm und 1 Öse, 2 Taschen vorn 21x27cm, farbig abgesetzt, 100% Baumwolle, 30°-Wäsche

Art.-Nr.	Farbe	€/Stück
K83204-GELB	gelb	13.65
K83204-BLAU	dunkelblau	13.65
K83204-GRUEN	grün	13.65
K83204-GRAU	grau	13.65



Kinderlatzschürze farbig, 1 Seitentasche rechts, mit Stoffbändern und mit Druckknopf verstellbares Nackenband, ca. 220g/m², 60°C-Wäsche, schontrocknen, zum Bügeln geeignet

Art.-Nr.	L x B/cm	Farbe	€/Stück
KI8611-G	60 x 40	grün	8.95
KI8611-L	60 x 40	lila	8.95
KI8611-R	60 x 40	rot	8.95



Geschirrtuch 3-er Pack, 50x70cm, Jacquard, 100% Baumwolle, HOME und KITCHEN, 60°C waschbar, schontrocknen, schnelltrocknend, besonders saugfähig, haltbar, großer Aufhänger

Art.-Nr.	Farbe	€/Pack
0811-TAUPE	taupe	9.70
0811-KORALLE	koralle	9.70



Gerstenkornhandtuch weiß
100% Baumwolle, 95°C-waschbar
Flächengewicht ca. 250g/m², stabile, gute Qualität, 2 große Aufhänger

Art.-Nr.	L x B/cm	€/Stück
8065	95 x 45	4.20



Grubentuch, blau/grau kariert
100 % Baumwolle, 60° C Wäsche

Art.-Nr.	L x B/cm	€/Stück
4201100	100 x 50	1.70



Geschirrtuch Baumwolle, kariert
200 g/m², 50 x 70cm, 100% Baumwolle gezwirnt, 60°C-Wäsche, trocknergeeignet, koch- und chlorecht, strapazierfähig, großer gewebter Aufhänger

Art.-Nr.	L x B/cm	€/Stück
0867-BLAU	70 x 50	1.70



Geschirrtuch-3er Set kariert
45x70cm, 100% Baumwolle, 30°C waschbar, schontrocknen Tücher kariert, alle Tücher mit großem Aufhänger

Art.-Nr.	Farbe	€/Stück
K88760-ROT	rot/beige	6.95
K88760-GRUEN	grün/beige	6.95
K88760-BLAU	blau/beige	6.95



Waffelpikeetücher 5er Pack
100% Baumwolle, Karo gemischte Farben, 45 x 70cm, 60°C waschbar, trocknergeeignet

Art.-Nr.	Bezeichnung	€/Pack
32029	5-er Pack	5.90



Geschirrtuch Halbleinen, kariert
200 g/m², 50 x 70cm, 48% Baumwolle, 52% Leinen, 95°C-Wäsche, trocknergeeignet, farbecht, robust und strapazierfähig

Art.-Nr.	Farbe	€/Stück
0083-BLAU	blau	1.80
0083-ROT	rot	1.80



Geschirrtuch Halbleinen, kariert
200 g/m², 50 x 70cm, 48% Baumwolle, 52% Leinen, 95°C-Wäsche, trocknergeeignet, farbecht, robust und strapazierfähig

Art.-Nr.	Farbe	€/Stück
0083-GELB	gelb	1.80
0083-GRUEN	grün	1.80



Gruben-Frottirtuch dunkle Farben
sehr saugfähig, 50x90cm, 310g/m², 100% Baumwolle, 60°C-Wäsche

Art.-Nr.	L x B/cm	€/Stück
0094	90 x 50	2.70



Abräumbehälter-Set 2-teilig

für Servier-/Transportwagen Adjutant, aus robustem Kunststoff, Abfallbehälter ca. 30L Inhalt, B 335 x T 237 x H 560 mm, Besteckbehälter ca. 9L Inhalt, B 333 x T 230 x H 178 mm

Art.-Nr.	Bezeichnung	€/Set
A300.047	Abräumbehälter-Set	47.48



Servier- / Transportwagen Adjutant

mit 3 Borden, Kunststoff grau, Trägerstangen Aluminium, 4 Lenkrollen, Tragfähigkeit gesamt max. 120 kg, Bord 62 x 40,5cm, Maß zwischen den Borden 30 cm, Bausatz, einfache Montage

Art.-Nr.	Bezeichnung	Maße/cm	€/Stück
A300.049	Servierwagen	83,0 x 41,5 x 94,0	136.10
A300.049+047	Komplett: Servierwagen+Abräumbehälter		183.00



Servierwagen Edelstahl, 2 Borde

Tragkraft 30kg pro Bord, 4 Lenkrollen mit Rammenschutz, davon 2 mit Feststeller, liches Maß zwischen den Borden 56,5cm, Bausatz, einfache Montage

Art.-Nr.	L x B x H/cm	Bordmaß	€/Stück
1950002	85 x 53 x 95	83x51	134.00



Abfallsammelbehälter für Servierwagen

passend für Wagenbügel aus Rundrohr, Abfallbehälter mit 2 Kunststoff-Behältern je 8L B 24 x T16,5 x H 26,5cm und Edelstahl- Aufhängung mit zwei Haken zum Einhängen an Servier-/Abräumwagen

Art.-Nr.	L x B x H/cm	€/Set
213-4108	42 x 29 x 45	85.00



Bestecksammler GN 1/3

Edelstahl, Inhalt 5,7L mit 2 Haken zum Einhängen an Servier-/Transportwagen

Art.-Nr.	L x B x H/cm	€/Stück
7006/325	32,5 x 17,5 x 15	46.44



Abfallbehälter

Edelstahl 18/10, schwere Qualität, Inhalt: 7,5 l, mit zwei Haken zum Einhängen an Servier-/Abräumwagen

Art.-Nr.	L x B x H/cm	€/Stück
7008/075	23 x 18 x 18,5	68.04



Servierwagen Edelstahl, 3 Borde

Tragkraft 30kg pro Bord, 4 Lenkrollen mit Rammschutz, davon 2 mit Feststeller, liches Maß zwischen den Borden 26cm, Bausatz, einfache Montage

Art.-Nr.	L x B x H/cm	Bordmaß	€/Stück
1950003	85 x 53 x 95	83x51	162.00



Sammelbehälter Kunststoff PP

passend für Servierwagen mit Kunststoffböden, zum Einhängen am Boden

Art.-Nr.	L x B x H/cm	Inhalt/L	€/Stück
1951332	33 x 23 x 18	13	8.50
1951330	33 x 23 x 56	40	18.00



Servierwagen grau, 3 Borde

Borde Kunststoff Polypropylen, Leichtmetall-Rahmen, 4 Lenkrollen, 2 davon mit Feststeller, max. Tragfähigkeit 150kg, Maß zwischen den Borden 34cm, Bausatz, einfache Montage

Art.-Nr.	L x B x H/cm	Bordmaß	€/Stück
810200	80 x 41 x 95	61,5x40	143.60



Leichter Allzweckwagen, 2 Borde

hellgrau, Tragkraft 40kg, Gewicht 11kg, Stahlrohrrahmen pulverbeschichtet, Borde kunststoffbeschichtet, mit Stoffeinfassung, 4 Lenkrollen Ø10 cm, Abstand der Borde 50cm, als Beistelltisch..., Bausatz

Art.-Nr.	L x B x H/cm	Bordmaß	€/Stück
0350	67 x 42 x 85	63x43	245.00

Servierwagen



MINI-Servierwagen mit Reling

kleiner Edelstahlserverwagen für Kinder, 4 Lenkrollen Ø75mm, davon 2 mit Feststeller, Maß zwischen den Borden 16cm, mit Wandabweiser, Gewicht 6,5kg, Tragkraft 80kg, Bausatz, einfache Montage



Art.-Nr.	L x B x H/cm	Bordmaß	€/Stück
60357-MINI	53 x 37,5 x 55	50x35	206.00



MIDI-Servierwagen mit Reling

Edelstahlserverwagen für Kinder im Kindergarten, 2 Böden, 4 Lenkrollen Ø75mm, davon 2 mit Feststeller, Maß zwischen den Borden 28,5cm, mit Wandabweiser, Gewicht 9 kg, Tragkraft 80kg, Bausatz, einfache Montage

Art.-Nr.	L x B x H/cm	Bordmaß	€/Stück
60357-MIDI	70 x 40 x 78	66,5x36,5	237.00



Servierwagen Edelstahl mit Reling

4 Lenkrollen mit Rammenschutz, davon 2 mit Feststeller, Maß zwischen den Borden 47cm, Höhe obere Reling 9,5cm, Höhe untere Reling 7,5cm, Tragkraft 30kg pro Bord, Bausatz, einfache Montage

Art.-Nr.	L x B x H/cm	Bordmaß	€/Stück
1950008	85 x 53 x 95	83x51	210.00



Servierwagen, klein, Edelstahl

4 Lenkrollen, davon 2 mit Feststeller, Maß zwischen den Borden 46cm bei 2 Borden und 21cm bei 3 Borden, Tragkraft 30kg/Bord, Bausatz, einfache Montage

Art.-Nr.	L x B x H/cm	Bordmaß	€/Stück
1950004	70,5 x 41 x 84	2 Borde 68,5x38,5	150.00
1950007	70,5 x 41 x 84	3 Borde 68,5x38,5	132.00



Kleiner Allzweckwagen

Tragkraft 200kg, Gewicht 13,5kg, Stahlgestell pulverbeschichtet, beschichtete Platten lichtgrau, Bordmaß 67 x 38cm, 4 Lenkrollen Ø125mm, Abstand der Borde 30cm, hochstehende Griffe, leichte Selbstmontage

Art.-Nr.	Bezeichnung	Bordmaß	L x B x H/cm	€/Stück
0333-GN	Gestell grün	67x38	68 x 38 x 70	275.00
0333-R	Gestell rot	67x38	68 x 38 x 70	275.00
0333-B	Gestell blau	67x38	68 x 38 x 70	275.00



Transportwagen 2 Borde

Stahlrahmen blau pulverbeschichtet Kunststoffbeschichtete Platten, Tragkraft 150kg, 4 Lenkrollen, Maß zwischen den Borden 31cm, Gewicht 15 kg, Bausatz, einfache Montage

Art.-Nr.	L x B x H/cm	Bordmaß	€/Stück
0341B	71 x 42 x 88	67x38	289.00
9927	Aufpreis für 2 Lenkrollen mit Feststeller		46.70

luftdichtende Rollen



Kleiner Allzweckwagen

Tragkraft 200kg, Gewicht 13,5kg, Stahlgestell pulverbeschichtet, beschichtete Platten lichtgrau, Bordmaß 67x38cm, 4 leise luftdichtende Rollen Ø125mm, Abstand der Borde 30cm, hochstehende Griffe, Selbstmontage

Art.-Nr.	Bezeichnung	Bordmaß	L x B x H/cm	€/Stück
0333-GNLU	Gestell grün	67x38	68 x 38 x 70	398.00
0333-RLU	Gestell rot	67x38	68 x 38 x 70	398.00
0333-BLU	Gestell blau	67x38	68 x 38 x 70	398.00



Servierwagen

Lieferung per Spedition
zzgl. 35,00€ Frachtkostenzuschuss!
Vom Umtausch ausgeschlossen!

Gesamthöhe 69,4 cm



Sonderanfertigung ca. 4 Wochen Lieferzeit.

Servierwagen SWH64-K



Edelstahl rostfrei, fest verschweißt
Tragkraft 80 kg, 4 Lenkrollen Ø125 mm stahlverzinkt, 2 m.Feststeller,
Gesamthöhe 69,4cm, 4 Wandabweiser, Abstand zwischen den
Borden 33,8 cm, Höhe oberes Bord 600mm

Art.-Nr.	L x B x H/cm	Bordmaß	€/Stück
SWH64-K	70 x 50 x 69,4	60x40	419.00

Lieferung per Spedition
zzgl. 35,00€ Frachtkostenzuschuss!
Vom Umtausch ausgeschlossen!

Gesamthöhe 80 cm



Luftidentische Rollen

- besonders geräuscharm
- rostfrei gem. DIN 18867-8

Servierwagen KIDS SW 8x5-2 B.PRO

Edelstahl rostfrei, fest verschweißt
Tragfähigkeit 120 kg, 4 Lenkrollen Ø125 mm, 2 davon mit Feststeller,
Bord L80 x B50cm, L 90 x B 60 x Höhe 80cm, Borde mit Profilrand,
eingerollten Kanten u. Antidröhmatten

Art.-Nr.	Bezeichnung	€/Stück
574985	Kunststoff-Rollen SW 8x5-2	372.00
574986-LU	Luftidentische Rollen SW 8x5-2	553.00

Lieferung per Spedition
zzgl. 35,00€ Frachtkostenzuschuss!
Vom Umtausch ausgeschlossen!

Gesamthöhe 80 cm



Servierwagen KIDS SW 6x4-2 B.PRO

Edelstahl rostfrei, fest verschweißt,
Tragfähigkeit 120 kg, 4 Lenkrollen Ø125 mm, 2 davon mit Feststeller,
Bord L60 x B40cm, L 70 x B 50 x Höhe 80cm, Borde mit Profilrand und
Antidröhmatten, Maß zwischen den Borden 43,5cm

Art.-Nr.	Bezeichnung	€/Stück
574983	Kunststoff-Rollen SW 6x4-2	335.00



Servierwagen, klein, Edelstahl

1 Wanne und 1 Bord, 4 Lenkrollen mit Rammschutz, davon 2 mit
Feststeller, Maß zwischen Wanne und Bord 40cm, Tragkraft Wanne
und Bord je 30kg, Wanne innen: L 60 x B 30 x H 9,5cm Bausatz,
einfache Montage

Art.-Nr.	L x B x H/cm	Bordmaß	€/Stück
1950006	70 x 47 x 81	68,5x38,5	170.00



Servier-/Transportwagen, 2 Borde

Chromnickelstahl, extra tiefe Abräummulde
4 Lenkrollen, davon 2 mit Feststeller, Abräummulde 100 mm
tief, Bausatz, einfache Montage, Oberes Zwischenmaß: 270 mm
Unteres Zwischenmaß: 265 mm, Tragkraft 120kg

Art.-Nr.	L x B x H/cm	Bordmaß	€/Stück
A300.055	93,0 x 60 x 99,0	83,0x51,0	199.40



Servier-/Transportwagen TS 301,3 Borde

Chromnickelstahl, Tragkraft 90kg, Tragfähigkeit: 30kg / Bord,
4 gummiereifte Lenkrollen Ø 100mm, 2 mit Feststeller, Maß
zwischen den Borden 265mm, Bausatz, einfache Montage

Art.-Nr.	L x B x H/cm	Bordmaß	€/Stück
A300073	92,0 x 60 x 94,5	83,0x51,0	163.53

Lieferung per Spedition
zzgl. 35,00€ Frachtkostenzuschuss!
Vom Umtausch ausgeschlossen!

Luftidentische Rollen

- besonders geräuscharm
- rostfrei gem. DIN 18867-8



Galerie optional bestellbar



Servierwagen 3 Borde B.PRO

Edelstahl rostfrei, fest verschweißt
Tragfähigkeit 120 kg, Gewicht 13 kg,
4 Lenkrollen Ø125 mm, 2 davon mit
Feststeller, 4 Stoßsicherungen, Abstand
zwischen den Borden 27,5 cm

Art.-Nr.	Bezeichnung	Bordmaß	L x B x H/mm	€/Stück
566247	stahlverzinkte Rollen SW 6x4-3	60x40	70 x 50 x 95	319.00
574721	Luftidentische Rollen SW 6x4-3	60x40	70 x 50 x 95	495.00
555528	stahlverzinkte Rollen SW 8x5-3	80x50	90 x 60 x 95	327.00
573478	Luftidentische Rollen SW 8x5-3	80x50	90 x 60 x 95	518.00

Lieferung per Spedition
zzgl. 35,00€ Frachtkostenzuschuss!
Vom Umtausch ausgeschlossen!

Luftidentische Rollen

- besonders geräuscharm
- rostfrei gem. DIN 18867-8



Galerie optional bestellbar



Servierwagen 2 Borde B.PRO

Edelstahl rostfrei, fest verschweißt
Tragfähigkeit 120 kg, Gewicht 11 kg,
4 Lenkrollen Ø125 mm, 2 davon mit
Feststeller, 4 Stoßsicherungen, Abstand
zwischen den Borden 58,5 cm

Art.-Nr.	Bezeichnung	Bordmaß	L x B x H/mm	€/Stück
566246	stahlverzinkte Rollen SW 6x4-2	60x40	70 x 50 x 95	319.00
574722	Luftidentische Rollen SW 6x4-2	60x40	70 x 50 x 95	513.00
555527	stahlverzinkte Rollen SW 8x5-2	80x50	90 x 60 x 95	325.00
573476	Luftidentische Rollen SW 8x5-2	80x50	90 x 60 x 95	553.00

Servier - & Speisenausgabewagen



Regalwagen mit Arbeitsfläche

Edelstahl, max. Tragfähigkeit 120kg,
6 Einschübe für 12 x 1/1 GN-Behälter, Einschübe mit Anschlag,
Etagenabstand 11 cm, 4 Lenkrollen, alle mit Feststeller, Selbst-
montage, Lieferung ohne GN-Behälter!

Art.-Nr.	L x B x H/cm	€/Stück
350-1015	59,5 x 67 x 102,5	208.35



Plattformwagen blau

Kunststoff PP blau/ Edelstahl
Tragfähigkeit 150 kg, Gewicht 10 kg, 2 feste Rollen, 2 Lenkrollen,
zusammenklappbar und daher platzsparend aufzubewahren

Art.-Nr.	L x B x H/cm	€/Stück
810514	73 x 48 x 82,5	131.24



Transportwagen / Plattformwagen

Chrom-Nickel-Stahl
Tragfähigkeit 200 kg, Gewicht 14,4 kg, 2 feste Rollen, 2 Lenkrollen,
Ø 125 mm

Art.-Nr.	L x B x H/cm	€/Stück
A300.042	100 x 56 x 95	226.83

Lieferung per Spedition
zzgl. 55,00€ Frachtkostenzuschuss!
Vom Umtausch ausgeschlossen!



Luftidentische Rollen

- minimale Fahrgeräusche
- für unebene Fahrwege geeignet



Sonderanfertigung ca. 4 Wochen Lieferzeit.

HUPFER
SPEZIALIST FÜR KÜCHENLOGISTIK

Servierwagen 3 Borde, SW 6x4/3

Edelstahl rostfrei, fest verschweißt, Tragfähigkeit 120 kg, Gewicht 12 kg, 4 Lenkrollen Ø125 mm, davon
2 mit Feststeller, 4 Stoßsicherungen, Abstand zwischen den Borden 25,1cm, Höhe oberes Bord 80cm

Art.-Nr.	Bezeichnung	Bordmaß	LxBxH/cm	€/Stück
0124012	stahlverzinkte Rollen	60x40	69,5 x 49,5 x 89,2	319.00
0124012-LU	luftidentische Rollen	60x40	69,5 x 49,5 x 89,2	399.00

Lieferung per Spedition
zzgl. 55,00€ Frachtkostenzuschuss!
Vom Umtausch ausgeschlossen!



Luftidentische Rollen

- minimale Fahrgeräusche
- für unebene Fahrwege geeignet



Sonderanfertigung ca. 4 Wochen Lieferzeit.

HUPFER
SPEZIALIST FÜR KÜCHENLOGISTIK

Servierwagen 3 Borde, SW 8x5/3

Edelstahl rostfrei, fest verschweißt, Tragfähigkeit 120 kg, Gewicht 17,8 kg, 4 Lenkrollen Ø125 mm, davon
2 mit Feststeller, 4 Stoßsicherungen, Abstand zwischen den Borden 27,8 cm, Höhe oberes Bord 85,1cm

Art.-Nr.	Bezeichnung	Bordmaß	LxBxH/cm	€/Stück
0111962	stahlverzinkte Rollen	80x50	89,5 x 59,5 x 96	339.00
0111962-LU	luftidentische Rollen	80x50	89,5 x 59,5 x 96	429.00

Lieferung per Spedition!
Vom Umtausch ausgeschlossen!



Speisenausgabewagen SAW 2 B.PRO

2 Einzelbecken für 2 x GN 1/1-200mm

Edelstahl, 4 Lenkrollen Ø 125 mm Kunststoff, 2 mit Feststeller, gem. DIN 18867-8, Becken separat regelbar,
nass und trocken beheizbar, Temperaturregler, Temperaturbereich 30° C bis 95° C, Arbeitshöhe 90 cm
L 93,6 cm x B 71,4 cm x H 93,3 cm, Gewicht: 35.50 kg, Anschlusswert: 220/240 V / 1400 W

Artikel-Nr.: 572153
Preis/Stück: 1546.00€

Lieferung per Spedition!
Vom Umtausch ausgeschlossen!



Speisenausgabewagen SAW 3 B.PRO

3 Einzelbecken für 3 x GN 1/1-200mm

Edelstahl, 4 Lenkrollen Ø 125 mm Kunststoff, 2 mit Feststeller, gem. DIN 18867-8, Becken separat regelbar,
nass und trocken beheizbar, Temperaturregler, Temperaturbereich 30° C bis 95° C, Arbeitshöhe 90 cm
L 127,6 cm x B 71,4 cm x H 93,3 cm, Gewicht: 44.00 kg, Anschlusswert: 220/240 V / 2100 W

Artikel-Nr.: 572154
Preis/Stück: 1666.00€

Lieferung ohne GN-Behälter



Rührbesen



Kutterschüssel

Dynamix Standard mit Emulgiermesser

Kleines Profi-Gerät für Dauerbetrieb

Kapazität 1 bis 4 Ltr., Drehzahl bis 13.000 U/Min. regulierbar, abnehmbarer Mixstab 16 cm leicht, hohe Geschwindigkeit, kraftvoll und robust, optional weitere Mixstäbe lieferbar

Art.-Nr.	Bezeichnung	€/Stück
D-100	Motorblock+Mixstab Emulgiermesser	176.80
AC515	Motorblock Dynamix	117.52
AC516	Rührbesen 18,5cm f. 1-4Ltr.	146.64
AC517	Pürierstab 12,6cm für 1-5kg	199.68
AC518	Kutterschüssel 0,8 Ltr.	213.20
AC520	Mixstab 16cm 1-4 Ltr.	59.28
AC550	Mixstab 19cm 1-8 Ltr.	82.16



Pürierstab



Weitere Stabmixer erhalten Sie auf Anfrage.

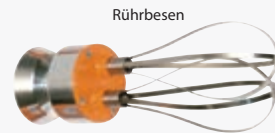
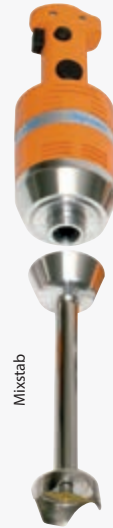

Rührbesen



Kutterschüssel

Motorblock JUNIOR,

liegt durch das geringe Gewicht und die angenehme Griffform gut in der Hand,, Drehzahl 0 bis 12.000 U/Min, für kleine und große Mengen geeignet, L 30,5 cm, Ø 9,4 cm, Gewicht: 1.90 kg, Anschlusswert: 230 V / 270 W

Art.-Nr.	Bezeichnung	€/Stück
D-45	Motorblock Junior	293.28
D-AC101	Mixstab 22,5cm für 5-25 Ltr.	157.04
D-AC102	Rührbesen 18,5cm f. 1-5 Ltr.	246.48
AC103	Pürierstab 20cm für 1-10kg	271.44
AC104	Kutterschüssel 0,8 Ltr.	232.96



Pürierstab



Weitere Stabmixer erhalten Sie auf Anfrage.

Zubehör MASTER COMBI

Art.-Nr.	Bezeichnung	€/Stück
D-BM 2000	Motorblock Master 600W	516.88
AC002.H	Mixstab M90H 41 cm für 20-100L	257.92
AC500	Mixstab M500 50cm f. 20-100L	287.04
D-F 90	Rührbesen F90 24,5cm f. 5-20L	298.48
D-AP 90	Pürierstab AP90 42cm für 10-30kg	537.68



Rührbesen FM 90, FM91, FM92

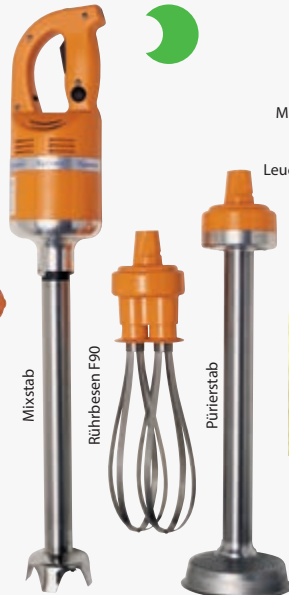

Mixstab

Rührbesen F90

Pürierstab

Motorblock BM 2000 MASTER COMBI

mit Drehzahlregulierung

Drehzahl: 10.500 U/Min., als Mixer, Rühr-, Pürier-, Emulgierstab einsetzbar, einfache Reinigung, Dauer- oder Impulsbetrieb mit Leuchtanzeige, Pürierkopf Edelstahl zerlegbar
L 35 cm, Ø 12,2 cm
Gewicht: 2.70 kg
Anschlusswert: 230 V / 600 W
Artikel-Nr.: D-BM 2000
Preis/Stück: 516.88€



Rührbesen FM MASTER COMBI

Kapazität: 20 - 200 Ltr.

Drehzahl: 100 - 600 U/Min., komplett aus Edelstahl, inklusive Griff

Art.-Nr.	Bezeichnung	€/Stück
D-67	Rührbesen FM420 - 42cm	564.72
D-65	Rührbesen FM600 - 60cm	591.76
D-66	Rührbesen FM700 - 70cm	604.24



Dynamix DMX160 S

Kleines Profi-Gerät mit Schnellverschluss,

für kleine Zubereitungen, 990Gramm leicht, Kapazität 1 bis 4 L, variable Geschwindigkeit bis 13000 U/min., abnehmbarer Mixstab 16 cm, inklusive 2 Klingen-Messer, 4 Klingen-Messer, Quirlscheibe, Schlagscheibe, L 39,5 cm, Ø 7 cm, Gewicht: 1.00 kg, Anschlusswert: 230 V / 220 W
Artikel-Nr.: MX058 Preis/Stück: 206.96€



Mixer / Blender

zum Pürieren von Früchten, Smoothies oder Zerkleinern von Gemüse geeignet, Messer aus Edelstahl, Impulsfunktion, Glasbehälter, 2 Geschwindigkeitsstufen, max. 22.000 UpM, Sicherheitsschalter L 20,5cm cm x B 19,5 cm x H 39 cm, Inhalt: 1,8 Liter, Gewicht: 3.00 kg
Anschlusswert: 230 V / 230 W
Artikel-Nr.: A135034
Preis/Stück: 53.81€

Standmixer

zum Zerkleinern von Obst und Gemüse, für Smoothies, Desserts und Zerstoßen von Eis, Edelstahl-Messer, abnehmbare Kunststoffkanne PC 2,5 L, variable Geschwindigkeit 8350 bis 24.800 U/Min., mit Pulsschalter, sehr leistungsstark, Überhitzungsschutz B 25 cm x H 55 cm, T 27 cm
Anschlusswert: 230 V / 1680 W
Artikel-Nr.: 230718
Preis/Stück: 246.50€



Profiqualität



Stabmixer schwarz/Edelstahl

Kleines Profi-Gerät, für 3 Minuten Kurzzeitbetrieb, für Shakes + weiche Lebensmittel wie Mayonnaise, Suppen..., Kapazität 1 bis 4L, Drehzahl bis 13.500 U/Min., 6 Stufen mit LCD-Anzeige, Edelstahl-Mixstab L19cm mit gekreuztem Messer mit Titaniumbeschichtung, L 44,4 cm, Ø 7,1 cm, Gewicht: 1.60 kg, Anschlusswert: 230 V / 250 W
Artikel-Nr.: 222157 Preis/Stück: 101.40€

Elektrogeräte



Gemüseschneider inklusive 5 Scheiben, Material: Aluguss
 Lieferung inklusive: Raspelscheibe Z3a, Raspelscheibe Z5a, Raspelscheibe Z7a,, Schneidscheibe E2a, Schneidscheibe E4a,
 Maße: B 24 cm x H 50 cm x T 65,cm,
 Gewicht: 27.50 kg, Anschlusswert: 230 V / 550 W
Artikel-Nr.: 120.325
Preis/Stück: 1052.89€

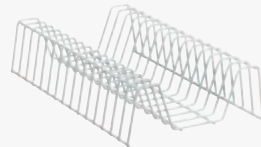

Scheibenständer
 für 15 Schneidscheiben,
 Lieferung ohne Scheiben!

Art.-Nr.	Farbe	€/Stück
A120.249	weiß	33.76



Schneidscheiben für Stäbchen

Art.-Nr.	Bezeichnung	Stärke/mm	€/Stück
120.296	H3a	3	87.57
120.297	H4a	4	87.57



Schneidscheibe für Scheiben

Art.-Nr.	Bezeichnung	Stärke/mm	€/Stück
120.292	E2a	2	54.86
120.293	E4a	4	54.86
120.294	E8a	8	65.41
120.295	E10a	10	65.41



Schneidscheiben zum Raspeln

Art.-Nr.	Bezeichnung	Stärke/mm	€/Stück
120.298	Z3a	3	54.86
120.299	Z5a	5	54.86
120.300	Z7a	7	54.86



Alleschneider mit 2 Rundmessern

Haushaltgerät, Ein-/Aus-Sicherheitsschalter, Edelstahl, stufenlose Schnittstärkeneinstellung (0-15mm), inklusive Wellenschliff- und Rundmesser Ø19cm, abnehmbarer Edelstahl-Auflagetisch, rutschfeste Saugfüße, mit Resthalter/ Schnittschutz,
 L 34,5 cm x B 23,5 cm x H 27,0 cm
 Anschlusswert: 230 V / 150 W
Artikel-Nr.: A510035
Preis/Stück: 99.90€



Mikrowelle 700W, 20 Liter

Haushaltgerät
 Gehäuse Kunststoff weiß, Steuerung mit Drehknopf, Garraum 20Ltr., Drehteller Ø 24,5cm, 6 Programme inklusive Auftauen, 30min. Timer mit Signalton
 L 45,2 cm x B 26,2 cm x H 33,9 cm
 Inhalt: 20 Liter, Gewicht: 11.30 kg
 Anschlusswert: 230 V / 700 W
Artikel-Nr.: 69322
Preis/Stück: 136.69€



Mikrowelle 1000W, 25 Liter

Steuerung mit Drehknopf, Zeiteinstellung von 15 Sekunden bis 6 Minuten, drehbare Antenne des Magnetrons, Garraum aus Edelstahl mit Keramikboden, transparente Tür ohne Blockade für einfaches Öffnen, Garraum 25 Ltr. L32,7 x B34,6 x H20cm, L 51,1 cm x H 31,1 cm x T 43,2 cm
 Anschlusswert: 230 V / 1550 W
Artikel-Nr.: 281352
Preis/Stück: 399.95€



Wasserbad / Bain Marie

mit Wasserablaufhahn
 Chrom-Nickel-Stahl,
 Größe GN 1/1, 200 mm tief, Temperaturregler, Betriebsanzeige,
 B 35,5 cm x H 29,5 x T 55cm
 Gewicht: 9.50 kg
 Anschlusswert: 230 V / 1200 W
Artikel-Nr.: 200.207
Preis/Stück: 241.60€



Wasserbad / Bain Marie,

mit GN-Behältern 2 x 1/2 GN, 150 mm
 Chrom-Nickel-Stahl,
 Lieferung inkl. 2 x 1/2 GN-Behälter und Deckel mit Löffelaussparung,
 B 33,8 cm x H 24,8 x T 54cm
 Gewicht: 10.30 kg
 Anschlusswert: 230 V / 1200 W
Artikel-Nr.: 200.232
Preis/Stück: 202.56€



Wasserbad / Bain Marie

mit GN-Behältern 3 x 1/3 GN, 150 mm
 Chrom-Nickel-Stahl,
 Lieferung inkl. 3 x 1/3 GN-Behälter und Deckel mit Löffelaussparung,
 B 33,8 cm x H 24,8 x T 54cm
 Gewicht: 10.60 kg
 Anschlusswert: 230 V / 1200 W
Artikel-Nr.: 200.233
Preis/Stück: 220.50€

Gemüseschneider inklusive 5 Scheiben

Gehäuse aus Aluminium mit Edelstahl, zum Schneiden großer Mengen Gemüse, großer Trichter bis Ø16,5cm, kleiner Trichter für langes Gemüse, Lieferung **inklusive: Gemüseraspel 3mm, 5mm, 7mm, Schneidscheibe 2mm und 4mm**, luftgekühlter, starker Motor B 25 cm x H 47 cm x T 50 cm, Gewicht: 25.00 kg Anschlusswert: 230 V / 750 W
Artikel-Nr.: 231852
Preis/Stück: 1106.40€

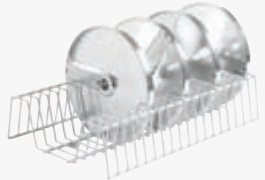

Scheibenständer
für 18 Schneidscheiben, Lieferung ohne Scheiben! passend für Gemüseschneider 231852

Art.-Nr.	L x B x H/cm	€/Stück
280690	40 x 25 x 9	23.90



Würfelgatter 8 x 8mm

nur passend für Gemüseschneider 231852, Gebrauch nur in Verbindung mit der Schneidscheibe 280218 möglich!

Art.-Nr.	Bezeichnung	Stärke/mm	€/Stück
234730	Würfelgatter	8x8	110.62

Pommesgatter 8mm

nur passend für Gemüseschneider 231852, Gebrauch nur in Verbindung mit der Schneidscheibe 280218 möglich!

Art.-Nr.	Bezeichnung	Stärke/mm	€/Stück
234754	Pommesgatter	8	92.60

Schneidscheibe

nur passend für Gemüseschneider 231852

Art.-Nr.	Bezeichnung	Stärke/mm	€/Stück
280218	DF-8	8	54.04

Toaster für 4 Scheiben

automatischer Toast-Lift f. je 2 Scheiben Edelstahl, Timer zum Einstellen des Bräunungsgrades, mit 2 Krümel laden, B 27,3 cm x H 18,6 cm x T 28,2 cm Gewicht: 2.18 kg Anschlusswert: 230 V / 1600 W
Artikel-Nr.: 282-1055
Preis/Stück: 66.90€



Toaster TSBR40, 4 Schlitz

mit abnehmbarem Brötchenaufsatz, auch geeignet für Sandwich-Toaster oder Brötchen, Schlitzgröße 130 x 35mm, B 320 x T 270 x H 195mm, 7 Bräunungsstufen, herausnehmbare Krümelschubladen L 31 cm x B 27 cm x H 20 cm Gewicht: 2.36 kg, Anschlusswert: 230 V / 1,4 W
Artikel-Nr.: 100371 **Preis/Stück: 83.35€**



Toaster TSBR20, 2 Schlitz

mit abnehmbarem Brötchenaufsatz, auch geeignet für Sandwich-Toaster oder Brötchen, Schlitzgröße 130 x 35mm, 7 Bräunungsstufen, herausnehmbare Krümelschublade L 16 cm x B 27 cm x H 20 cm Gewicht: 1.40 kg, Anschlusswert: 230 V / 0,85 W
Artikel-Nr.: 100370 **Preis/Stück: 51.70€**



Elektrische Zitruspresse,

Gehäuse Edelstahl/ Kunststoff schwarz, mit Saft-Stopp u. Anti-Tropf-System, mit halber Orange auf den Kegel drücken, die Presse beginnt zu laufen, Saft sammelt sich im Behälter, für **haushaltsübliche Mengen** H 30 cm, Ø 19 cm, Gewicht: 1.90 kg Anschlusswert: 220/240 V / 85W
Artikel-Nr.: 69287
Preis/Stück: 58.42€



Waffeleisen blau/schwarz, für bis zu 4 Waffeln gleichzeitig,

regelbares Thermostat, Cool-Touch-Gehäuse, hochwertige Antihaftbeschichtung, Backampel, Plattenabmessungen 24x24cm, schnelle Erreichung der Betriebstemperatur L 25 cm x B 32 cm x H 11 cm, Anschlusswert: 230 V / 1100 W
Artikel-Nr.: WM1004BU **Preis/Stück: 58.25€**



Waffeleisen HERZ 5 Teile

antihftbeschichtete Platten aus Gusseisen, Gehäuse Edelstahl, Temperatur stufenlos regelbar, mit Waffelgabel, Gewicht 16kg, nach 12 Minuten Aufheizzeit bei 160°-170°C für 2-3 Minuten Backen empfohlen, Trennfett nötig B 32 cm x H 25,1 cm, T 43,7 cm, Anschlusswert: 230 V / 2200 W
Artikel-Nr.: 212134 **Preis/Stück: 287.70€**



Profiqualität

Würstchenwärmer 10 Liter

Edelstahl, mit Ablagerost zur Erwärmung im heißen Wasser, eingelassene Tragegriffe, klappbarer fest montierter Deckel, Temperatur stufenlos regelbar bis 85°C, 1 Becken B24 x T30 x H15cm, 2 Kontrollleuchten B 28 cm x H 25 cm x T 33 cm Anschlusswert: 230 V / 1000 W
Artikel-Nr.: 240502
Preis/Stück: 141.50€



Fritteuse Blue Line 8 Liter

Edelstahl, mit Deckel, entnehmbares Heizelement, Temperatur bis 190°C stufenlos regelbar, entnehmbares Becken, Sicherheitsthermostat als Überhitzungsschutz, Frittierkorb mit wärmeisoliertem, extra langem Griff L 26,5 cm x H 34,5 cm x T 43 cm, Inhalt: 8 Liter, Anschlusswert: 230 V / 3500 W
Artikel-Nr.: 205822
Preis/Stück: 162.00€



Induktionskocher IK 20

Kochfläche Glas, Gehäuse Kunststoff, Timer, Digitalanzeige, elektronischer Überhitzungsschutz, 10 Leistungsstufen 1100-2000 W, 10-stufige Temperatureinstellung, Temperaturbereich 60°C - 240°C, B 34 cm x H 6 cm x T 28,5 cm, Gewicht: 2.50 kg Anschlusswert: 230 V / 2000W
Artikel-Nr.: 105.820
Preis/Stück: 83.35€



äußerst geringer Energieverbrauch



Gewerbekühlschrank C29 Green Line,
Bruttoinhalt: 270 Ltr.

statische Kühlung, steckerfertig, LED- Innenbeleuchtung, automatische Abtaugung, Türanschlag wechselbar, Temp. 0 bis +8°C bei 32°C Umgebungstemp., Verbrauch 0,36kWh/24h
L 60 cm x H 145 cm x T 65 cm
Gewicht: 0.00 kg
Anschlusswert: 230 V / 120 W
Artikel-Nr.: 4702902782
Preis/Stück: 359.00€

Lieferung per Spedition!

äußerst geringer Energieverbrauch



Gewerbekühlschrank C31 Green L. weiß,
Bruttoinhalt: 310 Ltr.

statische Kühlung, steckerfertig, LED- Innenbeleuchtung, automatische Abtaugung, Türanschlag wechselbar, Temp. 0 bis +8°C bei 32°C Umgebungstemp., Verbrauch 0,38kWh/24h
L 60 cm x H 163 cm x T 65 cm,
Anschlusswert: 230 V / 120 W
Artikel-Nr.: 4703102781
Preis/Stück: 415.00€

Gewerbekühlschrank C31 INOX Green Line,
Bruttoinhalt: 310 Ltr.

wie C31 Green Line weiß, Außengehäuse Edelstahl CHR1.4016
Artikel-Nr.: 4703102782
Preis/Stück: 465.00€

Lieferung per Spedition!

Energieeffizienzklasse A

abschließbar



zuzüglich
Frachtzuschlag

Gewerbekühlschrank RC 400 weiß GL,
Bruttoinhalt: 400 Ltr.

Umluftkühlung, steckerfertig, Volltür, Außen weißes, kunststoffbeschichtetes Stahlblech, elektronische Steuerung, Temp. 0°C bis +8°C bei 32°C UT, Verbrauch 0,41 kWh/24h, EEK: A
L 60 cm x H 187,6 cm x T 64,8 cm
Anschlusswert: 230 V / 105 W
Artikel-Nr.: 451400500
Preis/Stück: 1049.00€

Gewerbekühlschrank RCX 400 GL,
Bruttoinhalt: 400 Ltr.

wie RC 400 Green Line weiß, außer Außengehäuse Edelstahl
Artikel-Nr.: 451400700
Preis/Stück: 1135.00€

Lieferung per Spedition!

Ausführliche Datenblätter erhalten Sie direkt bei uns.

Energieeffizienzklasse A



zuzüglich
Frachtzuschlag

Gewerbekühlschrank KU 710 GL Plus,
Bruttoinhalt: 550 Ltr., für GN 2/1

mit Umluft und Volltür, innen und außen CNS DIN 1.4301, selbstschließende Tür, Schloss, Temp. -2 bis +8°C bei 30°C Umgebungstemperatur, Verbrauch 303 kWh/Jahr, EEK: A
L 70,5 cm x H 208,5 cm x T 89 cm
Gewicht: 146.00 kg, Anschlusswert: 230 V / 200 W
Artikel-Nr.: 451550100
Preis/Stück: 2098.00€

Lieferung per Spedition!

Energieeffizienzklasse A

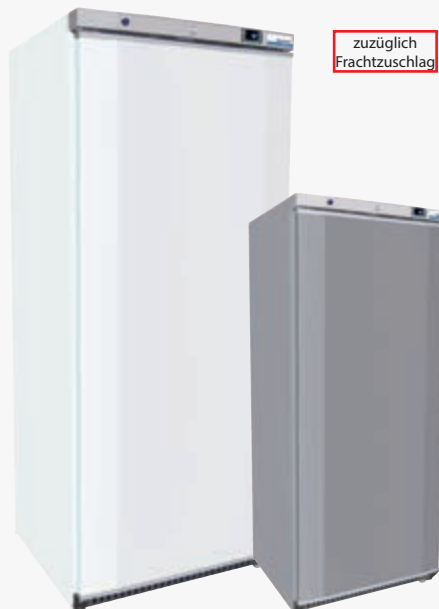

zuzüglich
Frachtzuschlag

Gewerbekühlschrank RC 600 GreenL. weiß,
Bruttoinhalt: 600 Ltr., für GN 2/1

Umluftkühlung, steckerfertig, Volltür, Außen weißes, kunststoffbeschichtetes Stahlblech, Temperaturbereich 0°C bis +8°C bei 25°C Umgebungstemp., Verbrauch 328,5 kWh/Jahr, EEK: A
L 77,5 cm x H 190 cm x T 71,6 cm,
Anschlusswert: 230 V / 128 W
Artikel-Nr.: 451600500
Preis/Stück: 1298.00€

Gewerbekühlschrank RC 600 GreenL. INOX,
Bruttoinhalt: 600 Ltr., für GN 2/1

wie RC 600 GreenL. weiß, außer Außengehäuse Edelstahl
Artikel-Nr.: 451600700
Preis/Stück: 1425.00€

Lieferung per Spedition!

abschließbar

geeignet für Umgebungstemperatur bis 43°C



Gewerbekühlschrank KU 702 Base,
Bruttoinhalt: 670 Ltr.

passend für GN 2/1, mit Umluft und Volltür, innen und außen Chromstahl DIN 1.4016, EEK:C, Temp. -2 bis +10°C bei 43°C Umgebungstemperatur u. 60% Restfeuchte, Verbrauch 713kWh/Jahr
L 71 cm x H 205 cm x T 83,5 cm
Anschlusswert: 230 V / 200 W
Artikel-Nr.: 402729573
Preis/Stück: 1979.00€

Lieferung per Spedition!



Kühl-/Tiefkühlkombination KTK 34 INOX
214 L Kühlung + 88 L Tiefkühlung
steckerfertig, statische Kühlung, außen INOX-Optik, Kühlung Temp.bereich 0 bis +8°C, Tiefkühlung Temp.bereich -18 bis -26°C bei 32°C UT, geringer Energieverbrauch 0,74kWh/24h
L 60 cm x H 185 cm x T 62 cm,
Anschlusswert: 230 V / 140 W
Artikel-Nr.: 470.340.050.1
Preis/Stück: 559.00€

Lieferung per Spedition!

äußerst geringer Energieverbrauch



Gewerbetiefkühlschrank F22 Green Line,
Bruttoinhalt: 215 Ltr.
statische Kühlung, steckerfertig, 5 feste Verdampferplatten, 6 transparente TK-Auszüge, Türanschlag wechselbar, Temp.-18 bis -26°C bei 32°C UT, Verbrauch 0,55kWh/24h
L 60 cm x H 145 cm x T 65 cm
Gewicht: 53,00 kg
Anschlusswert: 230 V / 140 W
Artikel-Nr.: 4706220002
Preis/Stück: 409.00€

Lieferung per Spedition!

äußerst geringer Energieverbrauch



Gewerbetiefkühlschrank F27 GreenL weiß,
Bruttoinhalt: 248 Ltr.
statische Kühlung, steckerfertig, 6 feste Verdampferplatten, 7 transparente TK-Auszüge, Türanschlag wechselbar, Temp.-18 bis -26°C bei 32°C Umgebungst., Verbrauch 0,575kWh/24h
L 60 cm x H 163 cm x T 65 cm,
Anschlusswert: 230 V / 140 W
Artikel-Nr.: 4706270001
Preis/Stück: 439.00€
Gewerbetiefkühlschrank F27 GreenL INOX,
Bruttoinhalt: 248 Ltr.
wie F27 Green Line weiß, außer Außengehäuse Edelstahl
Artikel-Nr.: 4700270001
Preis/Stück: 499.00€

Lieferung per Spedition!

Ausführliche Datenblätter erhalten Sie direkt bei uns.

abschließbar



zuzüglich
Frachtzuschlag

Gewerbetiefkühlschrank RN 400 weiß GL
Bruttoinhalt: 400 Ltr.
statische Kühlung, steckerfertig, 7 feste Verdampferroste und 1 Bodenrost, selbstschließende Tür, Schloss, Türanschlag rechts, wechselbar, Temp.-18 bis -23°C bei 32°C Umgebungstemperatur, Verbrauch 1,33kWh/24h
L 60 cm x H 187,6 cm x T 62,5 cm
Gewicht: 73,00 kg, Anschlusswert: 230 V / 210 W
Artikel-Nr.: 451400600
Preis/Stück: 1089.00€

Lieferung per Spedition!

abschließbar



zuzüglich
Frachtzuschlag

Gewerbetiefkühlschrank RN 600 weiß GL
Bruttoinhalt: 600 Ltr.
statische Kühlung, steckerfertig, 7 feste Verdampferroste und 1 Bodenrost, selbstschließende Tür, Schloss, Türanschlag rechts, wechselbar, Temp.-18 bis -23°C bei 25°C Umgebungstemperatur Verbrauch 1,69kWh/24h
L 77,5 cm x H 190 cm x T 70,4 cm
Gewicht: 94,00 kg, Anschlusswert: 230 V / 215 W
Artikel-Nr.: 451600600
Preis/Stück: 1425.00€

Lieferung per Spedition!

Energieeffizienzklasse B



zuzüglich
Frachtzuschlag

Gewerbetiefkühlschrank TKU 710 GL Plus,
Bruttoinhalt: 550 Ltr., für GN 2/1
mit Umluft und Volltür, innen CNS1.4372, außen CNS1.4301, selbstschließende Tür, Schloss, Temp. -18 bis -22°C bei 30°C Umgebungstemperatur, Verbrauch 1172 kWh/Jahr, EEK: B
L 70,5 cm x H 208,5 cm x T 89 cm
Gewicht: 151,00 kg
Anschlusswert: 230 V / 225 W
Artikel-Nr.: 451550300
Preis/Stück: 2359.00€

Lieferung per Spedition!

Spülmaschinenkörbe



Besteckkorb, 8 Einteilungen

Kunststoff PP blaugrau, für Industriespüler geeignet

Art.-Nr.	L x B x H/cm	€/Stück
9861008	42,5 x 20,5 x 15,0	10.50



Besteckspülkorb, 8-fach, farbig

Spülmaschinenkorb, Kunststoff PP, L 43 x B 21 x H 15cm, stapelbar, bis +120°C hitzeresistent

Art.-Nr.	Farbe	€/Stück
2512044	grün	21.00
2512043	gelb	21.00
2512048	blau	13.82



Besteckköcher, eckig

Kunststoff PP, durchbrochen L 12,5 x B 8,4 x H 13,5cm

Art.-Nr.	Farbe	€/Stück
871324	blau	4.33



Besteckköcher, grau

Kunststoff PP, Ø10,7cm, H 11,9cm

Art.-Nr.	Farbe	€/Stück
110318	grau	15.83

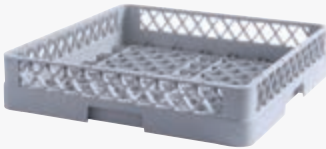

Universalkorb hellgrau

grobmaschiger Boden, Kunststoff PP, Außenmaß 50 x 50 x 10cm, stapelbar, für Tassen, Töpfe, Behälter...

Art.-Nr.	Bezeichnung	€/Stück
877005	Universalkorb	20.39

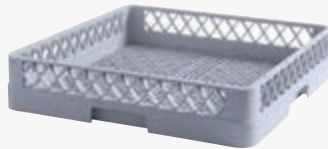

Besteckkorb hellgrau

feinmaschiger Boden, Kunststoff PP, Außenmaß 50 x 50 x 10cm, stapelbar, für Besteck, Kleinteile...

Art.-Nr.	Bezeichnung	€/Stück
877203	für Besteck	20.39

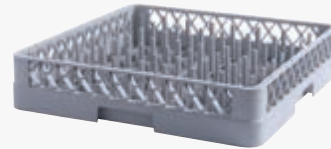

Tellerkorb 64 Finger hellgrau

Kunststoff PP, Außenmaß 50 x 50 x 10cm, stapelbar, für Teller, kleinere Tablett...

Art.-Nr.	Bezeichnung	€/Stück
8771040	für Teller und Tablett	20.39

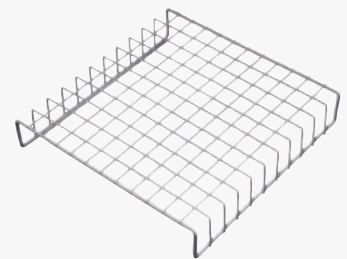

Gitterabdeckung grau

Kunststoffummantelter Stahl, sehr stabile Qualität, passend für Geschirrspülkörbe 50x50cm

Art.-Nr.	L x B x H/cm	€/Stück
2519/460	46 x 45,5 x 8,5	69.30



Universalkorb blaugrau

grobmaschig, ohne Einteilung, Kunststoff PP, Innen 46,5 x 46,5 x 8,7cm, Außen 50 x 50 x 10cm, stapelbar

Art.-Nr.	Bezeichnung	€/Stück
9860001	für Töpfe und Schalen	16.50



Besteckkorb blaugrau

feinmaschig, ohne Einteilung, Kunststoff PP, Innen 46,5 x 46,5 x 8,7cm, Außen 50 x 50 x 10cm, stapelbar

Art.-Nr.	Bezeichnung	€/Stück
9860002	für Besteck	17.00



Tellerkorb 25 Finger blaugrau

Kunststoff PP, Innen 46,5 x 46,5 x 8,7cm, Außen 50 x 50 x 10cm, stapelbar

Art.-Nr.	Bezeichnung	€/Stück
9860003	für Teller und Tablett	18.50



Tellerkorb 64 Finger blaugrau

für Teller und Tablett bis 46cm, Kunststoff PP, Innen 46,5 x 46,5 x 8,7cm, Außen 50 x 50 x 10cm, stapelbar

Art.-Nr.	Bezeichnung	€/Stück
9860064	für Teller und Tablett	21.00



Gläserkorb blaugrau

mit 9 Einteilungen je 15,5 x 15,5 x 8,7cm, Kunststoff PP, Innen 46,5 x 46,5 x 8,7cm, Außen 50 x 50 x 10cm, stapelbar

Art.-Nr.	Bezeichnung	€/Stück
9860009	mit 9 Einteilungen	19.30



Tassenkorb blaugrau

mit 16 Einteilungen je 11,5 x 11,5 x 8,7cm, Kunststoff PP, Innen 46,5 x 46,5 x 8,7cm, Außen 50 x 50 x 10cm, stapelbar

Art.-Nr.	Bezeichnung	€/Stück
9860016	mit 16 Einteilungen	19.50



Tassenkorb blaugrau

mit 25 Einteilungen je 9,2 x 9,2 x 8,7cm, Kunststoff PP, Innen 46,5 x 46,5 x 8,7cm, Außen 50 x 50 x 10cm, stapelbar

Art.-Nr.	Bezeichnung	€/Stück
9860025	mit 25 Einteilungen	20.50



Deckel für Spülmaschinenkörbe blaugrau, Serie 9860

Art.-Nr.	L x B/cm	€/Stück
9861001	50 x 50	10.00

Spülmaschinenzubehör - Kleinmöbel



Geschirrwanne grau

Kunststoff PP, 2 Griffmulden, stapelbar

Art.-Nr.	L x B x H/cm	€/Stück
9210500	51 x 40 x 13	9.60



Spülmittel Charlo 10

flüssiges, phosphatfreies, chlorfreies Geschirr- und Gläserpülmittel für industrielle Geschirrspülmaschinen mit Spülmitteldosierung

Art.-Nr.	Bezeichnung	€/Stück
042100	10 Liter/Kanister	39.50



Schaumarm-Klarspülmittel

für glänzendes Geschirr, für alle Geschirrspülmaschinen mit Klarspülmittel-Dosierung, verhindert Kalkflecken auch bei hartem Wasser

Art.-Nr.	Bezeichnung	€/Stück
042800	10 Liter/Kanister	29.30



Spezialsalz für Spülmaschinen,

Regesoft, grobkörnig reines Siedesalz höchster Qualität, vollständig löslich, hervorragend geeignet zur Anwendung in allen Geschirrspülmaschinen

Art.-Nr.	Bezeichnung	€/Stück
40900	2kg Karton	2.00



Geschirrwanne grau

Kunststoff, aus dunkelgrauem recyceltem Polypropylen, 2 seitliche Griffmulden, stapelbar

Art.-Nr.	L x B x H/cm	€/Stück
4547540	54,5 x 39,5 x 12,5	9.55



Tellerbord - 200 mm Tief

Edelstahl mit vollflächigem Regalboden, Bausatz bestehend aus 1 Tellerbord und 2 Seitenteilen, inklusive Befestigungsmaterial

Art.-Nr.	L x B/cm	€/Stück
362.080	80 x 20	60.14
362.100	100 x 20	69.63
362.120	120 x 20	78.07



Tellerbord - 300 mm Tief

Edelstahl mit vollflächigem Regalboden, Bausatz bestehend aus 1 Tellerbord und 2 Seitenteilen, inklusive Befestigungsmaterial

Art.-Nr.	L x B/cm	€/Stück
363.080	80 x 30	75.96
363.100	100 x 30	88.62
363.120	120 x 30	102.34



Wandbord

Chrom-Nickel-Stahl 18/10 stabile Ausführung, geeignet für Mikrowelle... Stellfläche B 520 x T 400mm, Tragkraft bis 40 kg, Gewicht 3,4kg

Art.-Nr.	L x B/cm	€/Stück
174.520	52 x 40	72.80



Kunststoff-Wanne weiß

Kunststoff Polyethylen, Inhalt 25L, stabil, umlaufender Wulstrand, robuste Ausführung, stapelbar, spülmaschinenfest

Art.-Nr.	L x B x H/cm	€/Stück
11940	61 x 44 x 15	27.45

GN-Behälter siehe Seite 40 / 41



Gewürzbord für 4 x 1/6 GN-Behälter

Edelstahl, Tiefe 200mm, Traglast 40kg, mit GN-Behälter-Stopper, inklusive Befestigungsmaterial, Lieferung erfolgt ohne GN-Behälter

Art.-Nr.	Bezeichnung	€/Stück
389080	für 4 GN 1/6, Länge 80cm	174.08

GN-Behälter siehe Seite 40 / 41



Gewürzbord für 5 x 1/6 GN-Behälter

Edelstahl, Tiefe 200mm, Traglast 50kg, mit GN-Behälter-Stopper, inklusive Befestigungsmaterial, Lieferung erfolgt ohne GN-Behälter

Art.-Nr.	Bezeichnung	€/Stück
389100	für 5 GN 1/6, Länge 100cm	195.18



Wandregal-Set, 2 Borde

Edelstahl, höhenverstellbar bestehend aus: 2 Wandborde, 2 Paar Konsolen, 1 Paar Verstellschienen 53 cm lang

Art.-Nr.	Breite/Tiefe/cm	€/Stück
603.012	120 / 35,5	220.50

Lieferung per Spedition!
Vom Umtausch ausgeschlossen!



Arbeitstisch, 2 variable Böden

vollflächige Arbeitsplatte aus Edelstahl, mit 250 kg Tragkraft, 2 Gitterböden mit je 150kg Tragkraft, Regal aus spezial beschichtetem Stahl, Füße von 88 cm bis 90cm höhenverstellbar, einfache Montage mit Stecksystem

Art.-Nr.	L x B x H/cm	€/Stück
601.153	130 x 69 x 88-90	241.60

Lieferung per Spedition!
Vom Umtausch ausgeschlossen!



Arbeitstisch mit Grundboden

vollflächige Arbeitsplatte mit 160 kg Tragkraft und Grundboden mit 120kg Tragkraft, komplett aus Edelstahl, Füße von 86 cm bis 90cm höhenverstellbar, einfache Montage mit Stecksystem

Art.-Nr.	L x B x H/cm	€/Stück
601710	100 x 70 x 86-90	314.39
601712	120 x 70 x 86-90	363.98

Alle Preise gelten zuzüglich der gesetzlichen Mehrwertsteuer
Telefon für Bestellung und Beratung siehe Umschlagseite.

Kleinmöbel



Klapptisch Kunststoff

Tischplatte Polyethylen, Gestell einklappbar, faltbare widerstandsfähige Tischplatte, Gestell pulverbeschichtetes Metall, mit Tragegriff, zur Verwendung im Innen- und Außenbereich, platzsparende Aufbewahrung und Transport

Art.-Nr.	L x B x H/cm	€/Stück
810927	152 x 70 x 74	81.83



Klapptisch Kunststoff

Tischplatte Polyethylen, Gestell einklappbar, lackiert, mit Tragegriff, für innen und außen geeignet

Art.-Nr.	L x B x H/cm	€/Stück
601.170	183 x 76 x 73	89.20

Partybank, faltbar

hochwertige Polyethylen-Sitzfläche, Gestell einklappbar, lackiert, mit Tragegriff, für innen und außen geeignet, handlich und gut zu transportieren, sicherer Stand, Maße eingeklappt: L 91,5 x B24,5 x H9cm

Art.-Nr.	L x B x H/cm	€/Stück
601.176	183 x 24,5 x 42,5	59.00



Stehtisch Kunststoff

Stecksystem, weiße Tischplatte, stabile Kunststoffoberfläche Ø 70cm, Gestell verchromt, Höhe 67,5cm oder 117cm, Gewicht 9kg, Lieferung im Karton, einfache Montage

Art.-Nr.	Höhe x Ø /cm	€/Stück
601177	117 x 70	131.88



lieferbar auch in den Farben:
rot, gelb,
blau, orange,
grau, creme,
schwarz, weiß

Stehstuhl für Küche und Stehpodest

Kunststoff-Fußkreuz, 5 entlastungsgebremste Lenkrollen, Sitzhöhe 52-71cm, Sitz mit Kunstleder-Bezug Ø 35cm, schwarze Kunststoff-Beckenstütze

Art.-Nr.	Bezeichnung	€/Stück
A200-GN	Bezug grün	199.00



Lieferung mit Regalböden Kunststoff
Lieferung ohne GN-Behälter.

Aluminium-Regal, 4 Böden

Rahmen aus eloxiertem Aluminium, Regalböden Kunststoff PP blau, spülmaschinengeeignet, max. Traglast 150kg /Boden, anstelle Regalböden können GN-Behälter 1/1 direkt eingehangen werden, einfache Montage

Art.-Nr.	L x B x H/cm	€/Stück
812266	112 x 35,5 x 168,5	267.00



Lager-Regal, 5 Böden

verchromte Ausführung, Tragfähigkeit bis 400 kg, max. Traglast 80kg /Boden, höhenverstellbare Füße, Gewicht 13,7kg, Lieferung als Bausatz, einfache Montage

Art.-Nr.	L x B x H/cm	€/Stück
812204	91 x 45,5 x 183	128.60



Schwerlast-Regal, 4 Böden

verchromte Ausführung, 4 höhenverstellbare Böden, Tragfähigkeit bis 500 kg, max. Traglast 125kg /Boden, höhenverstellbare Füße, Gewicht 17kg, Lieferung als Bausatz, einfache Montage

Art.-Nr.	L x B x H/cm	€/Stück
812259	91 x 45,5 x 183	138.30



Schwerlast-Regal GOLIATH 300

stabile verchromte Ausführung, Anti-Korrosion-Beschichtung, Tragfähigkeit bis 500 kg, Gewicht 16,8kg, verstellbare Füße, Abstand der Böden ohne Demontage veränderbar, einfache Montage, ohne Werkzeug

Art.-Nr.	L x B x H/cm	€/Stück
222-1000	91 x 46 x 182	162.50

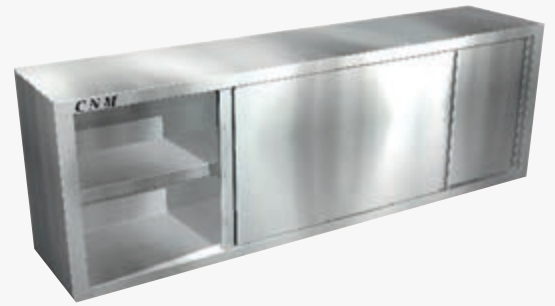

**Alle Edelstahlmöbel
erhalten Sie in
verschiedenen Ausführungen.**



**Nach telefonischer
Beratung erstellen
wir Ihnen gern
individuelle Angebote.**





Überreicht durch Ihren Fachhändler